

CASIO®

G-SHOCK

МЕЖДУНАРОДНАЯ ГАРАНТИЯ НА ЧАСЫ «G-SHOCK» ДЛЯ РОССИИ, БЕЛАРУСИ, КАЗАХСТАНА И УКРАИНЫ

- Карточка международной гарантии входит в комплект поставки Ваших часов G-SHOCK. Этот перевод не является международной гарантией на часы G-SHOCK.

МЕЖДУНАРОДНАЯ ГАРАНТИЯ НА ЧАСЫ CASIO G-SHOCK, ПРИОБРЕТЕННЫЕ НА ТЕРРИТОРИИ РОССИИ, БЕЛАРУСИ, КАЗАХСТАНА И УКРАИНЫ, ДЕЙСТВУЕТ ТОЛЬКО ЗА ПРЕДЕЛАМИ ЭТИХ СТРАН. ОБСЛУЖИВАНИЕ ЧАСОВ CASIO G-SHOCK НА ТЕРРИТОРИИ РОССИИ, БЕЛАРУСИ, КАЗАХСТАНА И УКРАИНЫ ОСУЩЕСТВЛЯЕТСЯ НА ОСНОВАНИИ РЕГИОНАЛЬНОГО ГАРАНТИЙНОГО ТАЛОНА ИЗГОТОВИТЕЛЯ.

Информацию о других странах см. G-SHOCK INTERNATIONAL WARRANTY.

Международная гарантия на часы «CASIO G-SHOCK»

Фирма «CASIO Computer Co., Ltd.» («CASIO») гарантирует, что по карточке «Международная гарантия на часы „CASIO G-SHOCK“» часы «Casio G-SHOCK» будут бесплатно отремонтированы членом международной гарантийной сети «CASIO» (см. контактную информацию) на условиях, перечисленных ниже.

1. Для получения гарантийных услуг требуется предъявить заполненную продавцом карточку и чек на покупку.
2. Данная гарантия действует в течение 1 года с даты первого приобретения изделия в случае неисправности, возникшей при нормальном пользовании им в соответствии с руководством пользователя (инструкцией). По прошествии указанного срока с покупателя взимается плата за ремонт.
3. Гарантия не распространяется на:
 - нарушение работы вследствие ненадлежащего, грубого или небрежного обращения;
 - нарушение работы вследствие пожара или иного природного бедствия;
 - нарушение работы вследствие ненадлежащего ремонта или настройки, выполненных не в авторизованном Casio сервисном центре;

- повреждение или износ корпуса, браслета (ремешка) или батареи;
 - непредъявление документа, подтверждающего покупку, при сдаче в ремонт;
 - истечение срока действия гарантии.
4. В случае пересылки часов «CASIO G-SHOCK» члену международной гарантийной сети «CASIO» с целью их ремонта часы необходимо аккуратно упаковать, вложив данный талон, чек на покупку и описание неисправности.
 5. За утрату, повреждение, изменение данных, а также содержимого памяти часов ни «CASIO», ни члены международной гарантийной сети «CASIO» ни в каком случае ответственности не несут.
 6. Данная гарантия является единственным явным или подразумеваемым основанием для гарантийного ремонта часов «CASIO G-SHOCK» за пределами России и Украины.
 7. Данные гарантийные услуги оказываются только членами международной гарантийной сети «CASIO».
 8. Данные гарантийные услуги оказываются только первоначальному покупателю.

Возникающие из данной гарантии права дополняют и не влияют на законные права покупателя.

Члены международной гарантийной сети «CASIO G-SHOCK»

| Страна | Название | Телефон |
|-----------|------------------------------|-----------------|
| ANDORRA | PYRENEES IMPORT-EXPORT | 376-880600 |
| ARGENTINA | BERWAIN S.R.L. | 54-11-4382-8432 |
| ARGENTINA | WATCH LAND S.A. | 54-11-4373-1251 |
| AUSTRALIA | SHRIRO AUSTRALIA PTY LIMITED | 61-2-94155000 |
| AUSTRIA | OSTERSETZER & CO. GMBH | 43-1-546470 |
| BELGIUM | CHRONO EURO DIFFUSION S.A. | 32-2-3571111 |
| BRAZIL | SECULUS DA AMAZONIA | 55-11-3512-9200 |
| BULGARIA | GIULIAN LTD. | 359-2-9867843 |
| BULGARIA | MEGA TIME EOOD | 359-2-8369903 |
| BULGARIA | TEMPUS LTD | 359-2-9621192 |

| Страна | Название | Телефон |
|----------------|--|-------------------------------|
| CANADA | CASIO CANADA LTD. | 1-800-661-2274 |
| CHILE | ESTABLECIMIENTOS COMERCIALES CALIFORNIA S.A. | 56-2-9394000 |
| CHINA | GUANGZHOU CASIO TECHNO CO., LTD. | 86-20-8730-4687 |
| CHINA | GUANGZHOU CASIO TECHNO CO., LTD. BEIJING BRANCH | 86-10-6515-7818 |
| CHINA | GUANGZHOU CASIO TECHNO CO., LTD. SHANGHAI BRANCH | 86-21-6267-9566 |
| COLOMBIA | DISTRIBUIDORA ULTRASONY | 574-513-1105/ 574-369-6360 |
| COSTA RICA | EQUITRON S.A. | 506-222-1098 |
| CROATIA | CASA WATCH TRADING LTD. | 385-1-2981265 |
| CYPRUS | PANAYIOTIS IOANNIDES LTD. | 357-22-879333 |
| CZECH REPUBLIC | FAST CR A.S. | 420-323204120 |

| Страна | Название | Телефон |
|---------------|-------------------------------|----------------|
| DENMARK | HENNING STAEHR A/S | 45-45-269170 |
| EGYPT | CAIRO TRADING (KHALIFA & CO.) | 20-2-3760-8723 |
| ESTONIA | AS AIROT | 372-6459270 |
| FIJI | BRIJLAL & CO., LTD. | 679-330-4133 |
| FINLAND | OY PERKKO | 358-9-47805443 |
| FRANCE | NIKKEN TECHNO FRANCE | 33-478-913231 |
| GERMANY | CASIO EUROPE GMBH | 49-40-528650 |
| GIBRALTAR | KNEW MARKETING LTD. | 350-20078382 |
| GREECE | ELMISYSTEMS S.A. | 30-210-2002200 |
| GUATEMALA | F.P.K. ELECTRONICOS, S.A. | 502-23862800 |
| HONG KONG | JAVY'S INTERNATIONAL LTD. | 852-3669-1000 |

| Страна | Название | Телефон |
|---------------|-------------------------------|----------------|
| HUNGARY | FAST HUNGARY KFT | 36-23-330830 |
| ICELAND | MARI TIME EHF. | 354-5115500 |
| INDIA | CASIO INDIA CO., PRIVATE LTD. | 91-11-41054321 |
| INDIA | ASHOKA TIMETRONICS | 91-40-24755678 |
| INDIA | CAPITAL ELECTRONICS | 91-33-22280091 |
| INDIA | HOROLAB | 91-80-22426035 |
| INDIA | MAGNA SERVICES | 91-484-2306539 |
| INDIA | NIRANJAN ELECTRONICS | 91-44-24339286 |
| INDIA | SHREE SAMARTH ELECTRONICS | 91-22-24224938 |
| INDONESIA | PT.KASINDO GRAHA KENCANA | 62-21-385-8318 |

| Страна | Название | Телефон |
|---------------|---|---------------------------|
| IRAN | DAYA ZAMAN SANJ | 98-21- 88782010/18 |
| ISRAEL | T&I MARKETING LTD. | 972-3-5184646 |
| ITALY | LIVOLSI GROUP SRL | 39-2-3008191 |
| JAPAN | CASIO TECHNO CO., LTD. | 81-42-560-4161 |
| JORDAN | AL-SAFA TRADING EST. | 962-6-4647066/ 4615967 |
| KOREA | G-COSMO CO., LTD. | 82-2-3143-0718 |
| KUWAIT | ABDUL AZIZ S.AL-BABTAIN & SONS CO. FOR ELECTRICAL | 965-245-8738 |
| LATVIA | SEKUNDE BT CO., LTD | 371-67189539 |
| LITHUANIA | UAB ROSTA | 370-5-2300006 |
| MACEDONIA | WATCH ID DOOEL | 389-23126468 |

| Страна | Название | Телефон |
|---------------|---|---------------------------|
| MALAYSIA | MARCO CORPORATION (M) SDN BERHAD | 60-3-4043-3111 |
| MALDIVES | REEFSIDE CO PVT LTD | 960-333-1623 |
| MALTA | V.J. SALOMONE ACCESSORIES LTD | 356-21220174 |
| MEXICO | IMPORTADORA Y EXPORTADORA STEELE, S.A.DE C.V. | 52-55-5312-9130 |
| NETHERLANDS | CAMTECH V.O.F. | 31-172230270 |
| NEW ZEALAND | MONACO CORPORATION LTD. | 64-9-415-7444 |
| NORWAY | CRONOGRAF A.S. | 47-55392050 |
| OMAN | AL SEEB TECHNICAL EST. (SARCO) | 968-24709171/ 73/74 |
| PAKISTAN | MONGA CORPORATION | 92-21-5671458/ 5681458 |
| PANAMA | KENEX TRADING S.A. | 507-302-4890 |

| Страна | Название | Телефон |
|---------------|-----------------------------|-------------------------------|
| PANAMA | MOTTA INTENACIONAL, S.A. | 507-431-6000 |
| PERU | IMPORTACIONES HIRAOKA S.A. | 511-428-3213/ 511-311-8200 |
| PHILIPPINES | BEAWMONT DISTRIBUTIONS INC | 632-806-6521 |
| POLAND | ZIBI S.A. | 48-46-8620128 |
| PORTUGAL | SIIL LDA. | 351-21-4255110 |
| QATAR | DOHA MARKETING SERVICES CO. | 974-44246885 |
| ROMANIA | S.C. B&B COLLECTION SRL | 40-21-3274477 |
| RUSSIA | CLOCKSERVICE | 7-495-783-74-64 |
| SAUDI ARABIA | MAHMOOD SALEH ABBAR COMPANY | 966-2-651-4760 |
| SERBIA | S&L DOO | 381-11-2098900 |

| Страна | Название | Телефон |
|---------------|---|-----------------|
| SINGAPORE | CASIO SINGAPORE PTE LTD | 65-6883-2003 |
| SLOVAKIA | FAST PLUS SPOL S.R.O. | 421-2-49105853 |
| SLOVENIA | SLOWATCH D.O.O. | 386-1-2003109 |
| SOUTH AFRICA | JAMES RALPH TECHNO (PTY) LTD. | 27-11-314-8888 |
| SPAIN | SERVICIO INTEGRAL DE RELOJERIA MGV S.L. | 34-93-4121504 |
| SWEDEN | KETONIC AB | 46-515-42100 |
| SWITZERLAND | FORTIMA TRADING AG | 41-32-6546565 |
| SYRIA | NEW AL-MAWARED CO. | 963-11-44677780 |
| TAIWAN | CASIO TAIWAN CO. LTD. | 886-2-2393-2511 |
| THAILAND | CENTRAL TRADING CO., LTD. | 662-2-2297000 |
| TURKEY | ERSA ITHALAT VE TICARET A.S. | 90-216-444-3772 |

| Страна | Название | Телефон |
|---------------|----------------------------|------------------|
| U.K. | CASIO ELECTRONICS CO. LTD. | 44-20-84527253 |
| U.S.A. | CASIO AMERICA, INC. | 1-800-706-2534 |
| UAE | MIDASIA TRADING L.L.C. | 971-4-224-2449 |
| UKRAINE | SEKUNDA-SERVICE | 380-44-590-09-47 |
| URUGUAY | SIRA S.A. | 598-2-711-1545 |
| VENEZUELA | DISTRIBUIDORA ROWER C.A. | 58-212-203-2111 |
| VIETNAM | AN KHANH CO. LTD | 84-8-39270317 |

ПРЕЖДЕ ВСЕГО ПРОЧТИТЕ ЭТУ ВАЖНУЮ ИНФОРМАЦИЮ

Батарейка

- Батарейка, установленная в часы на заводе, разряжается во время их доставки и хранения. При первых признаках недостаточности питания (нечеткость изображения) необходимо заменить батарейку в ближайшем к вам авторизованном сервисном центре «CASIO», либо у дистрибьютора фирмы «CASIO».

Защита от воды

Для всех категорий часов запрещается:

- нажимать кнопки под водой;
- переводить стрелки под водой;
- отвинчивать переводную головку под водой;

Если часы подверглись воздействию соленой воды, то тщательно промойте их и вытрите насухо. Не надевайте часы на кожаном ремешке во время плавания. Избегайте длительного контакта кожаного ремешка с водой.

- Часы классифицируются по разрядам (с I по V разряд) в соответствии со степенью их защищенности от воды. Уточните разряд ваших часов с помощью приведенной ниже таблицы, чтобы определить правильность их использования.

| * Разряд | Маркировка корпуса | Брызги, дождь и т.п. | Плавание, мытье машины и т.п. | Подводное плавание, ныряние и т.п. | Ныряние с аквалангом |
|----------|--|----------------------|-------------------------------|------------------------------------|----------------------|
| I | - | Нет | Нет | Нет | Нет |
| II | WATER RESISTANT | Да | Нет | Нет | Нет |
| III | 50 M WATER RESISTANT | Да | Да | Нет | Нет |
| IV | 100 M WATER RESISTANT | Да | Да | Да | Нет |
| V | 200 M WATER RESISTANT 300 M WATER RESISTANT | Да | Да | Да | Да |

- Примечания

I Часы не защищены от воды. Избегайте попадания любой влаги;

- II WR (Water Resistant) означает, что модель водонепроницаема согласно ISO 2281. Кратковременный контакт с водой не вызовет никаких проблем;
- III С водозащитой в 5 Бар (50 метров) часы способны выдержать давление воды обозначенной величины и, соответственно, могут быть использованы во время принятия душа и кратковременного купания;
- IV Водозащита в 10 Бар (100 метров) означает, что часы могут быть использованы во время обычного плавания и ныряния под водой с трубкой;
- V Водозащита в 20 Бар (200 метров) означает, что часы могут быть использованы при погружении с аквалангом (за исключением таких глубин, при которых требуется гелиево-кислородная смесь).

Уход за вашими часами

- Никогда не пытайтесь самостоятельно открывать корпус и снимать заднюю крышку.
- Замена резиновой прокладки, защищающей часы от попадания воды и пыли, должна осуществляться через каждые 2 - 3 года.
- Если во внутреннюю часть часов попадет влага, то немедленно проверьте их у ближайшего к вам дилера, либо у дистрибьютора фирмы «CASIO».

- Не подвергайте часы воздействию предельных температур.
- Хотя часы и предназначены для активного повседневного использования, тем не менее нужно носить их аккуратно и избегать падений.
- Не застегивайте ремешок слишком сильно. У вас должен проходить палец между вашим запястьем и ремешком.
- Для очистки часов и ремешка используйте сухую мягкую ткань, либо мягкую ткань, смоченную в водном растворе мягкого нейтрального моющего средства. Никогда не пользуйтесь легко испаряющимися средствами (например, такими, как бензин, растворители, распыляемые чистящие средства и т.п.).
- Когда вы не пользуетесь вашими часами, храните их в сухом месте.
- Избегайте попадания на часы бензина, чистящих растворителей, аэрозолей из распылителей, клеящих веществ, краски и т.п. Химические реакции, вызываемые этими материалами, приводят к разрушению прокладок, корпуса и полировки часов.
- Особенностью некоторых моделей часов является наличие на их ремешке изображений, выполненных шелкографией. Будьте осторожны при чистке таких ремешков, чтобы не испортить эти рисунки.

Для часов с пластмассовыми ремешками...

- Вы можете обнаружить белесое порошкообразное вещество на ремешке. Это вещество не вредно для вашей кожи или одежды и может быть легко удалено путем простого протирания куском ткани.
- Попадание на пластмассовый ремешок пота или влаги, а также хранение его в условиях высокой влажности может привести к повреждению, разрыву или растрескиванию ремешка. Для того чтобы обеспечить длительный срок службы пластмассового ремешка, при первой возможности протирайте его от грязи и воды с помощью мягкой ткани.

Для часов с флуоресцентными корпусами и ремешками...

- Длительное облучение прямым солнечным светом может привести к постепенному исчезновению флуоресцентной окраски.
- Длительный контакт с влагой может вызвать постепенное исчезновение флуоресцентной окраски. В случае попадания на поверхность часов любой влаги, как можно скорее сотрите ее.
- Длительный контакт с любой другой влажной поверхностью может привести к обесцвечиванию флуоресцентной окраски. Проверьте, удалена ли влага с флуоресцентной поверхности и избегайте ее контакта с другими поверхностями.

- Сильное трение поверхности, имеющей нанесенную флуоресцентную краску, о другую поверхность может привести к переносу флуоресцентной краски на эту поверхность.

При использовании изделия в условиях резких перепадов температур допускается незначительное образование конденсата на внутренней стороне стекла. Данное явление обусловлено законами физики и не является дефектом.

Фирма «CASIO COMPUTER CO., LTD» не несет ответственности за какой бы то ни было ущерб, который может возникнуть при использовании этих часов, и не принимает никаких претензий со стороны третьих лиц.

Поздравляем с приобретением часов CASIO.

ОСНОВНАЯ ИНФОРМАЦИЯ О ЧАСАХ

В этом разделе содержится основная информация о часах и их функциях.

Особенности часов

- **Мировое время**

На экране часов можно отобразить текущее время в одном из 48 городов или UTC (универсальное координированное время).

- **Секундомер**

С помощью секундомера выполняется измерение прошедшего времени с точностью в 1/100 секунды в течение первого часа измерения, через 1 час – с точностью в 1 секунду. Максимальная продолжительность измерения прошедшего времени – 24 часа.

- **Таймер обратного отсчета**

С помощью таймера выполняется обратный отсчет установленного времени. По окончании обратного отсчета времени звучит сигнал.

- **Будильник**

Сигнал будильника звучит в установленное для него время.

Примечание

- Иллюстрации данного руководства приведены для наглядности. Сами часы могут незначительно отличаться от приведенных в руководстве изображений.

Стрелки и кнопки

- (1) Часовая стрелка
- (2) Минутная стрелка
- (3) Цифровой экран

Кнопка А

В режиме Текущего времени нажмите и удерживайте кнопку А около 2 секунд для перевода часов в режим настройки.

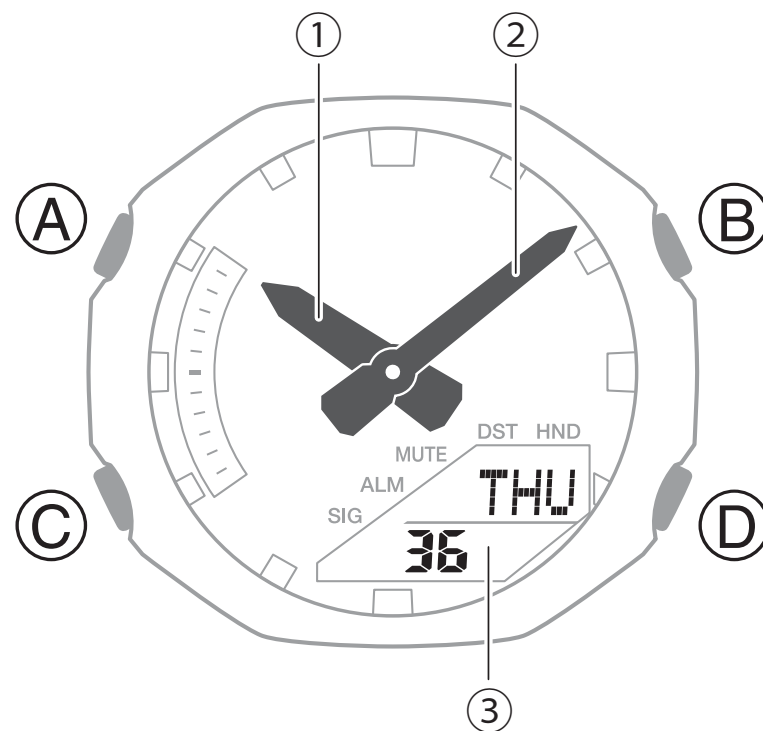

В режиме настройки параметров нажмите кнопку А для вывода часов из режима настройки.

Кнопка В

Нажмите кнопку В для включения подсветки.

В режиме настройки параметров с помощью кнопки В выполняется настройка выбранного параметра.

Кнопка С

С помощью кнопки С осуществляется перевод часов из одного режима в другой.

В любом режиме нажмите и удерживайте кнопку С около 3 секунд для возврата часов в режим Текущего времени.

Кнопка D

В режиме Текущего времени нажмите кнопку D для изменения отображаемой на экране информации.

В режиме настройки параметров с помощью кнопки D выполняется настройка выбранного параметра.

Индикаторы

- (1) Индикатор DST отображается на экране в период действия летнего времени
- (2) Индикатор MUTE отображается на экране, когда звуковой сигнал при нажатии кнопок выключен
- (3) Индикатор ALM отображается на экране, когда включен сигнал будильника
- (4) Индикатор SIG отображается на экране, когда включен сигнал начала часа
- (5) Индикатор HND мигает, когда стрелки смещены в сторону от цифрового экрана
- (6) При 12-часовом формате времени для времени после полудня на экране отображается индикатор P
- (7) В режиме Секундомера при измерении промежуточного времени на экране отображается индикатор SPL

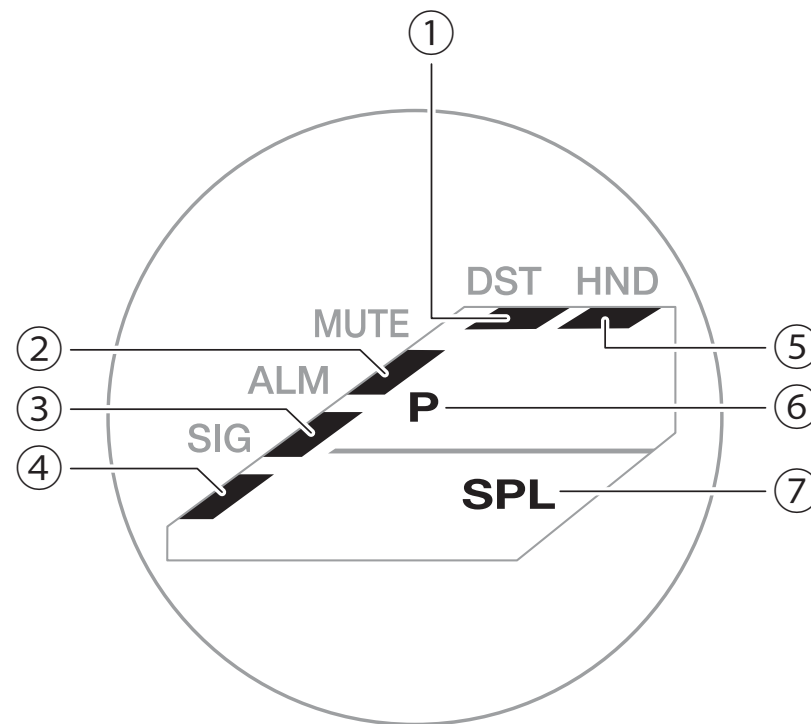

Выбор режима

- С помощью кнопки С осуществляется перевод часов из одного режима в другой.
- Для возврата часов в режим Текущего времени из любого другого режима, нажмите и удерживайте кнопку С около 3 секунд.

Режим Текущего времени

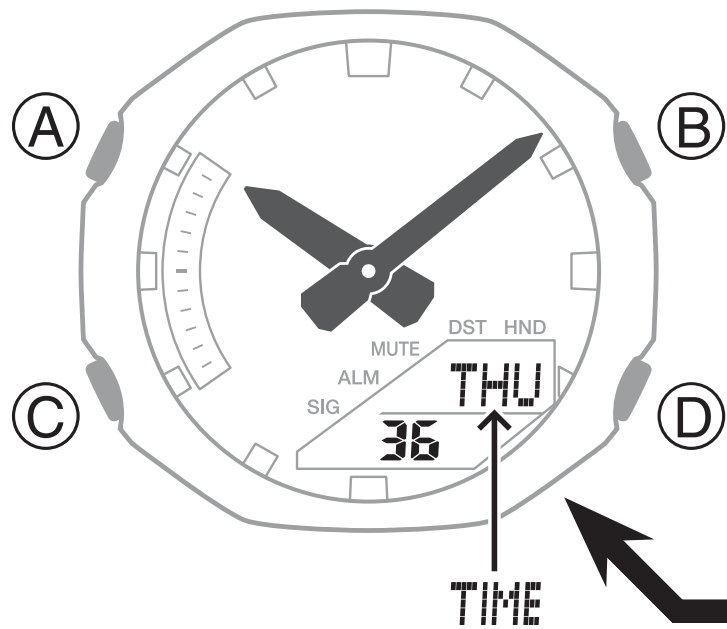

Режим Мирового времени

WT → NYC : NEW YORK

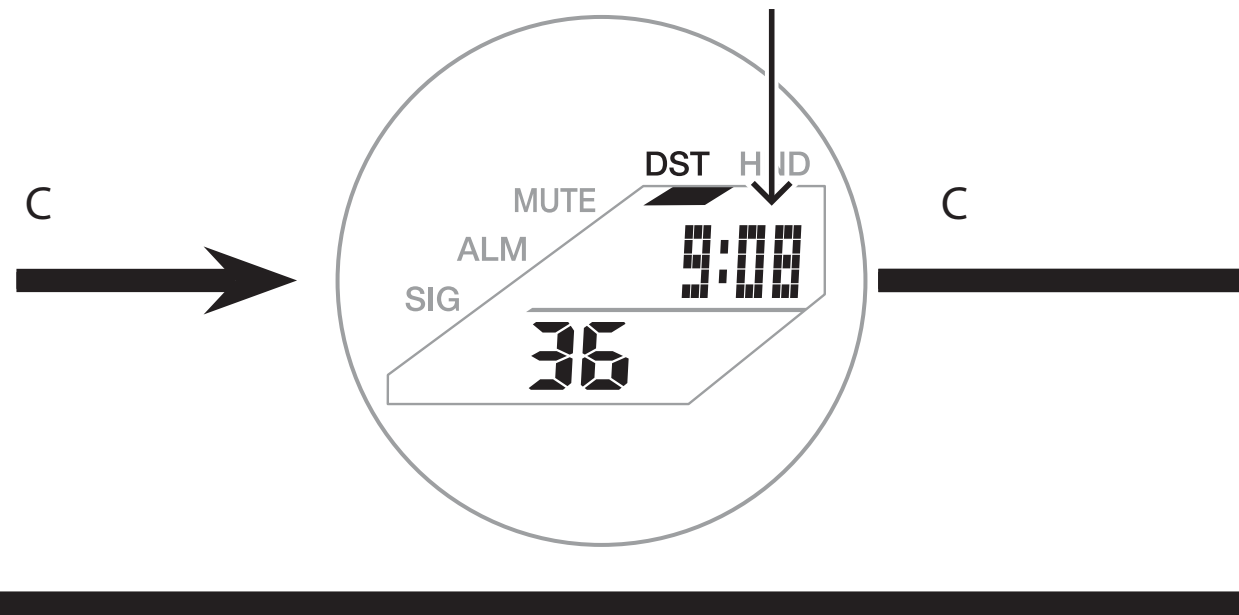

Режим Секундомера

STW

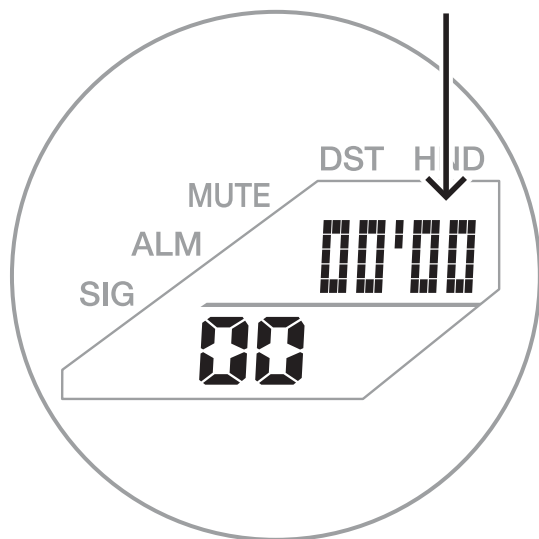

C

Режим Таймера
обратного отсчета

TMR

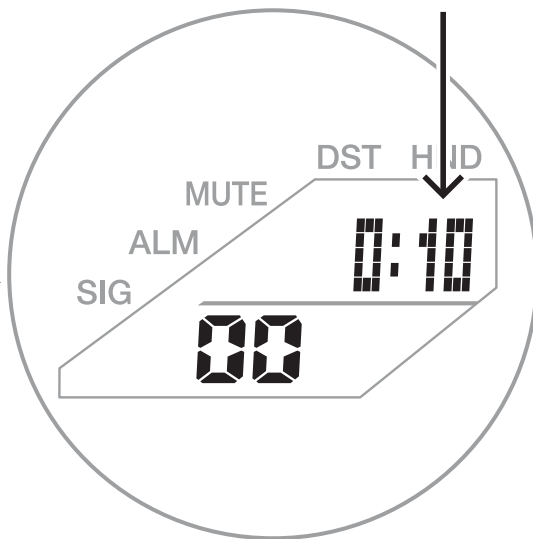

C

Режим Будильника

ALM → AL1

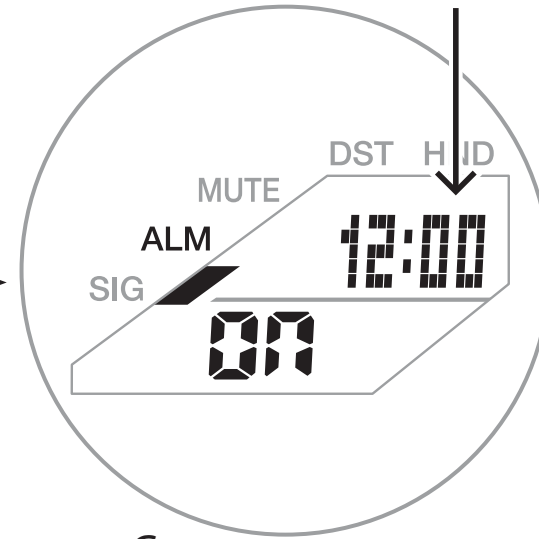

C

Смена информации, отображаемой на цифровом экране в режиме Текущего времени

Каждое нажатие на кнопку D в режиме Текущего времени приведет к смене отображаемой на цифровом экране информации в последовательности, показанной на рисунке.

- При нажатии на кнопку A на экране в течение 2 секунд отобразится установленный город текущего местонахождения.

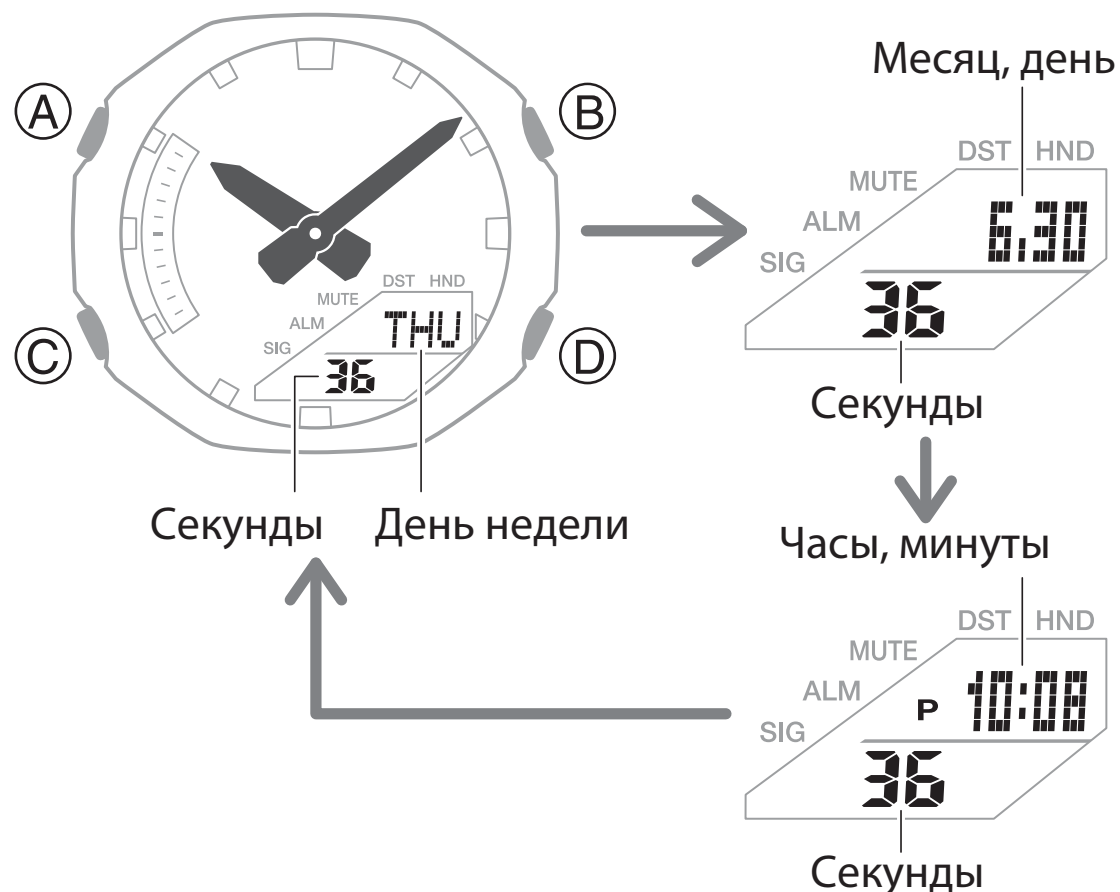

Смещение стрелок для удобного просмотра информации на цифровом экране

Выполните действия, указанные в этом разделе, для смещения часовой и минутной стрелок в сторону от цифрового экрана для удобного просмотра отображаемой на нем информации.

1. Одновременно нажмите кнопки В и С.
 - Это действие приведет к тому, что часовая и минутная стрелки сместятся в сторону от цифрового экрана.
2. Для возврата стрелок к отображению текущего времени еще раз одновременно нажмите кнопки В и С.

Примечание

- Стрелки также вернутся к отображению текущего времени через 1 час после их смещения, если в это время не выполнять какие-либо операции с часами.

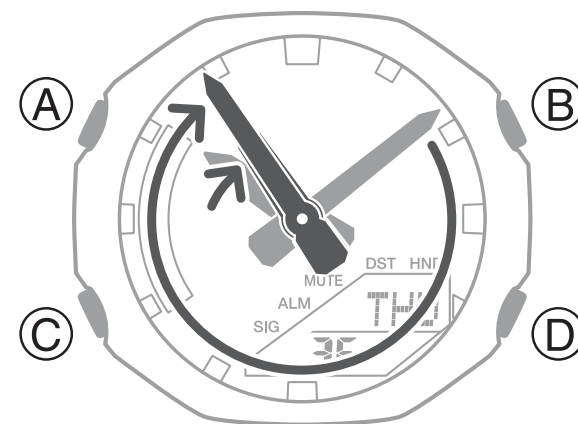

Подсветка

Светодиодная подсветка экрана облегчает считывание показаний часов в темноте.

- **Включение подсветки**

В любом режиме нажмите кнопку В для включения подсветки.

- Под прямыми солнечными лучами подсветку трудно разглядеть.
- Подсветка не работает во время ускоренного перемещения стрелок.
- При включении или выключении подсветка может мерцать.

- **Настройка продолжительности подсветки**

В зависимости от настройки, продолжительность подсветки составляет 1,5 или 3 секунды.

1. Переведите часы в режим Текущего времени.

 Выбор режима (стр. 23).

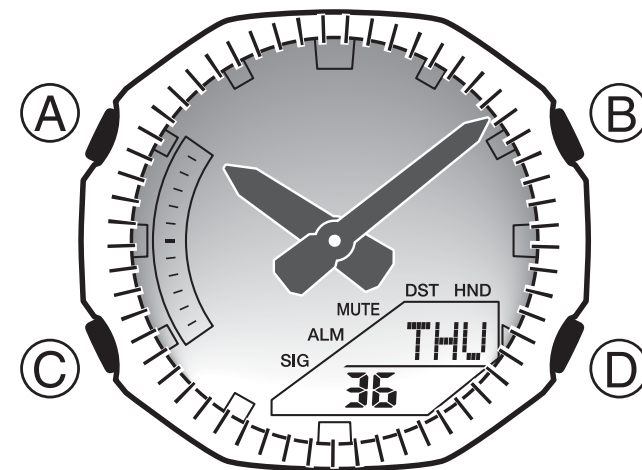

2. Нажмите и удерживайте кнопку А около 2 секунд, пока на экране сначала не отобразится мигающий индикатор SET, затем индикатор установленного города текущего местонахождения.

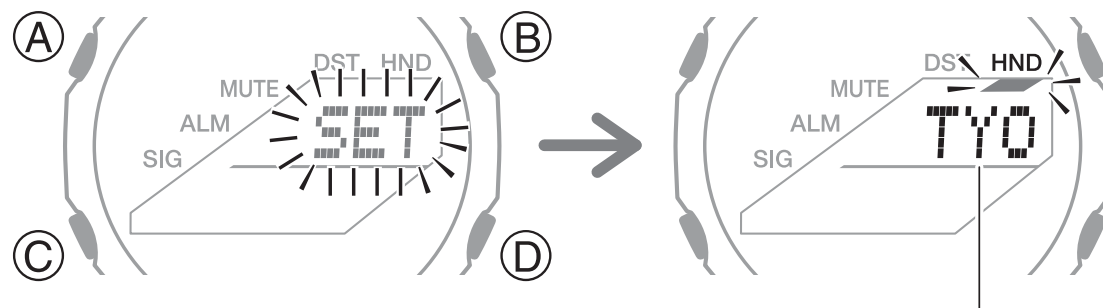

Город текущего местонахождения

- Это означает, что часы перешли в режим настройки. Стрелки автоматически сместятся в сторону от цифрового экрана.

3. Нажмите кнопку С 10 раз для перевода часов в режим настройки продолжительности подсветки.

- На экране отобразится индикатор LIGHT и мигающий индикатор 1 или 3.

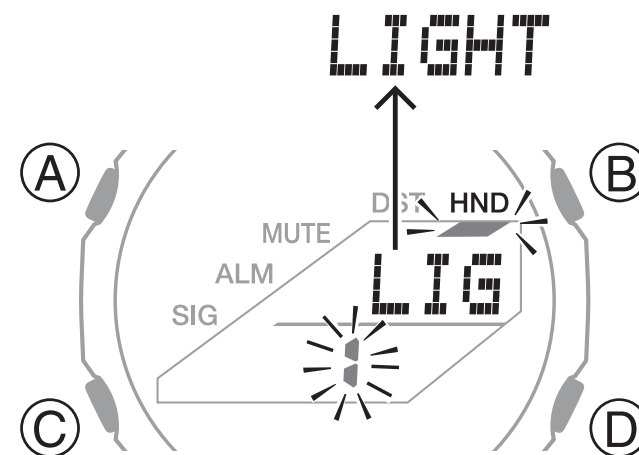

- С помощью кнопки В или D установите нужную продолжительность подсветки – 3 секунды (на экране отобразится индикатор 3) или 1,5 секунды (на экране отобразится индикатор 1).
- Нажмите кнопку А для вывода часов из режима настройки.

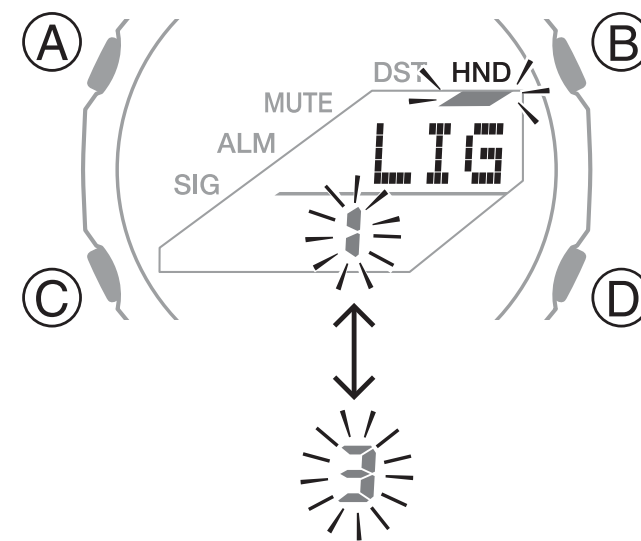

РЕЖИМ ТЕКУЩЕГО ВРЕМЕНИ

Выполните действия, указанные в этом разделе, для настройки текущего времени и даты.

Настройка города текущего местонахождения

В этом разделе приведена информация о настройке города текущего местонахождения. Если в регионе, в котором используются часы, осуществляется переход на летнее время, необходимо также выполнить настройку стандартного/летнего времени.

1. Переведите часы в режим Текущего времени.

 Выбор режима (стр. 23).

2. Нажмите и удерживайте кнопку A около 2 секунд, пока на экране сначала не отобразится мигающий индикатор SET, затем индикатор установленного города текущего местонахождения.

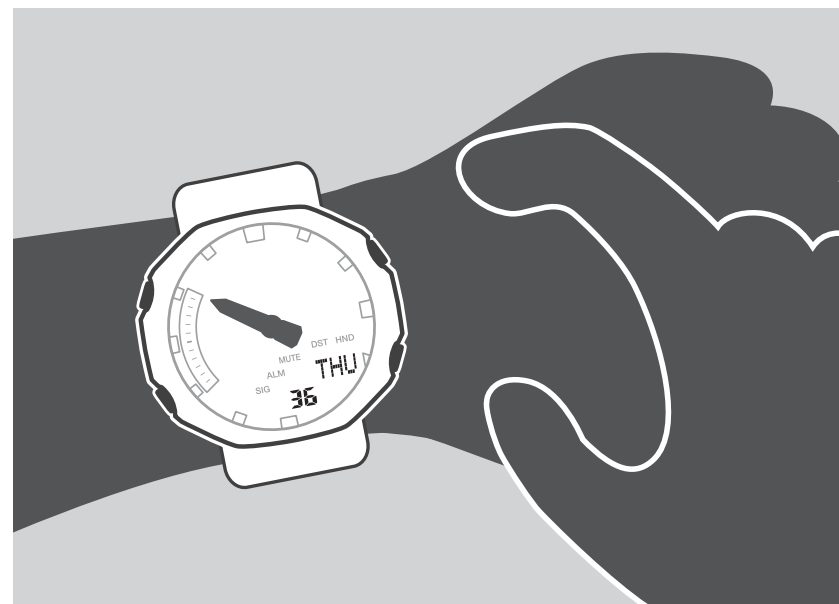

- Это означает, что часы перешли в режим настройки. Стрелки автоматически сместятся в сторону от цифрового экрана.

3. С помощью кнопки В или D выберите нужный город текущего местонахождения.

- Для ускоренного просмотра списка городов, удерживайте кнопку В или D нажатой.

🔍 Таблица городов (стр. 61).

4. Нажмите кнопку С для перевода часов в режим настройки летнего времени.

5. С помощью кнопки В или D включите (на экране отобразится индикатор ON) или выключите (на экране отобразится индикатор OFF) летнее время.

6. Нажмите кнопку А для вывода часов из режима настройки.

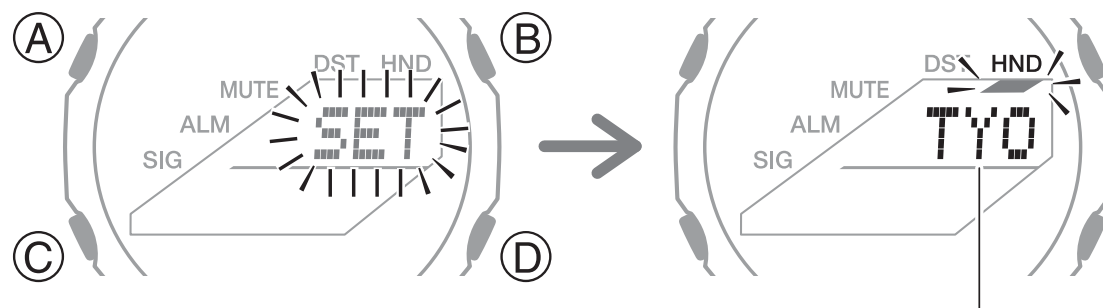

Город текущего местонахождения

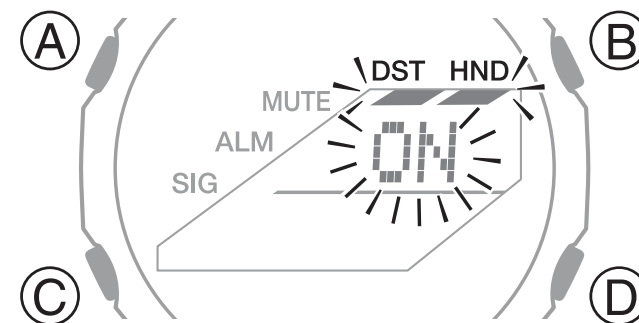

Примечание

- Часы автоматически выйдут из режима настройки, если не выполнять какие-либо действия в течение 2-3 минут.

Настройка текущего времени и даты

1. Переведите часы в режим Текущего времени.

 Выбор режима (стр. 23).

2. Нажмите и удерживайте кнопку А около 2 секунд, пока на экране сначала не отобразится мигающий индикатор SET, затем индикатор установленного города текущего местонахождения.

- Это означает, что часы перешли в режим настройки. Стрелки автоматически сместятся в сторону от цифрового экрана.
3. С помощью кнопки С выберите параметр, настройку которого необходимо выполнить, в указанной ниже последовательности:

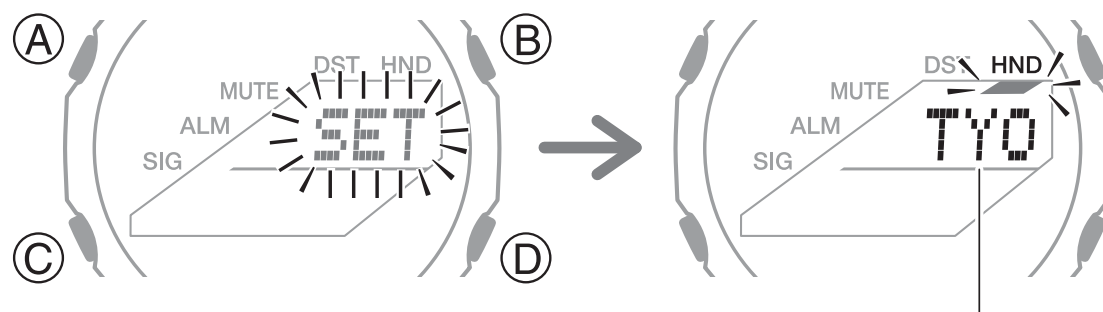

Город текущего местонахождения

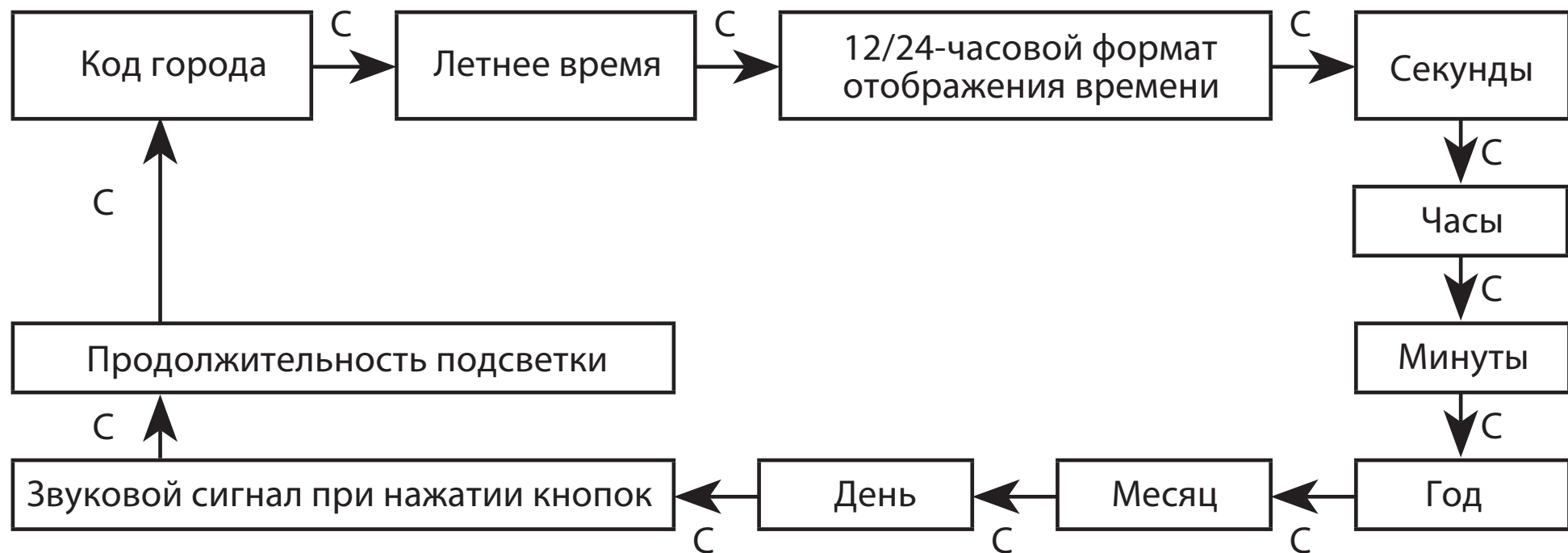

4. С помощью кнопок D и/или B выполните настройку выбранного параметра.
- Нажмите кнопку D для сброса значения секунд до 00. Текущее значение минут увеличится на 1, если значение секунд находится в диапазоне от 30 до 59 сек. Значение минут не изменится, если значение секунд находится в диапазоне от 00 до 29 сек.
 - Настройка других параметров осуществляется с помощью кнопок B или D. Для ускоренного

пролистывания списка значений, удерживайте нажатой кнопку В или D.

5. Для настройки других параметров часов выполните действия, указанные в пп. 3–4.
6. Для вывода часов из режима настройки нажмите кнопку А.

Примечание

- Часы автоматически выйдут из режима настройки, если не выполнять какие-либо действия в течение 2-3 минут.

Настройка 12-/24-часового формата отображения времени

1. Переведите часы в режим Текущего времени.

 Выбор режима (стр. 23).

2. Нажмите и удерживайте кнопку А около 2 секунд, пока на экране сначала не отобразится мигающий индикатор SET, затем индикатор установленного города текущего местонахождения.

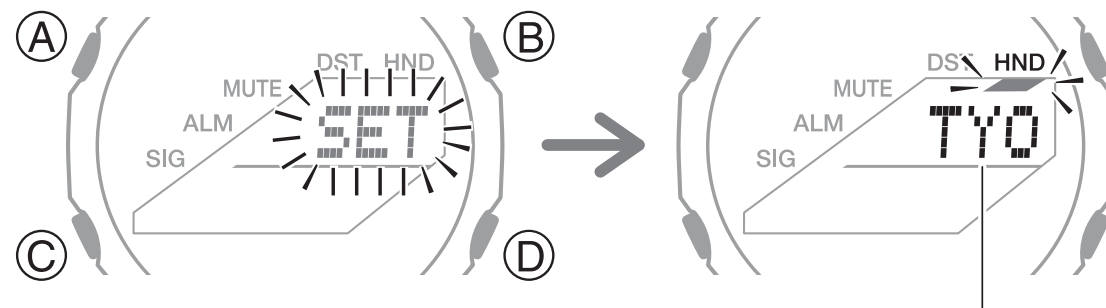

Город текущего местонахождения

- Это означает, что часы перешли в режим настройки. Стрелки автоматически сместятся в сторону от цифрового экрана.
3. Нажмите кнопку C 2 раза для перевода часов в режим настройки формата отображения времени.
 - На экране отобразится мигающий индикатор 12Н или 24Н.
 4. С помощью кнопки B или D установите нужный формат отображения времени – 12-часовой (на экране отобразится индикатор 12Н) или 24-часовой (на экране отобразится индикатор 24Н).
 5. Нажмите кнопку A для вывода часов из режима настройки.

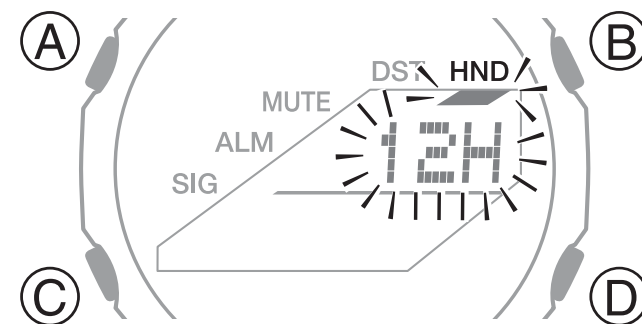

12-часовой формат

24-часовой формат

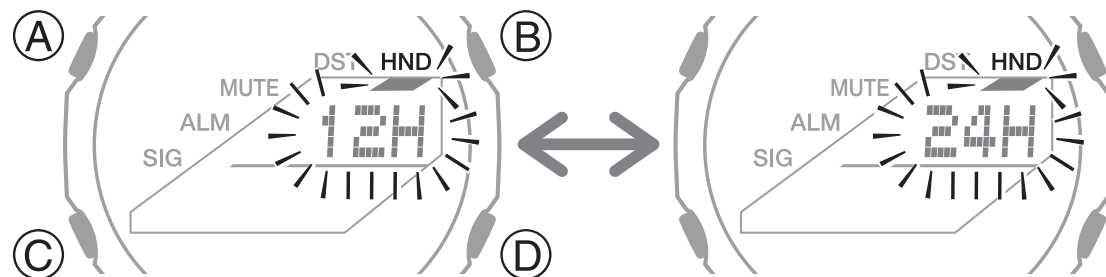

РЕЖИМ МИРОВОГО ВРЕМЕНИ

В режиме Мирового времени выполняется просмотр текущего мирового времени в одном из 48 городов и UTC.

Просмотр мирового времени

1. Переведите часы в режим Мирового времени.

🔍 Выбор режима (стр. 23).

- Часовая и минутная стрелки отображают текущее время.

- После перевода часов в режим Мирового времени сначала на экране

отобразится в виде бегущей строки текущий установленный город мирового времени, затем текущее время в этом городе.

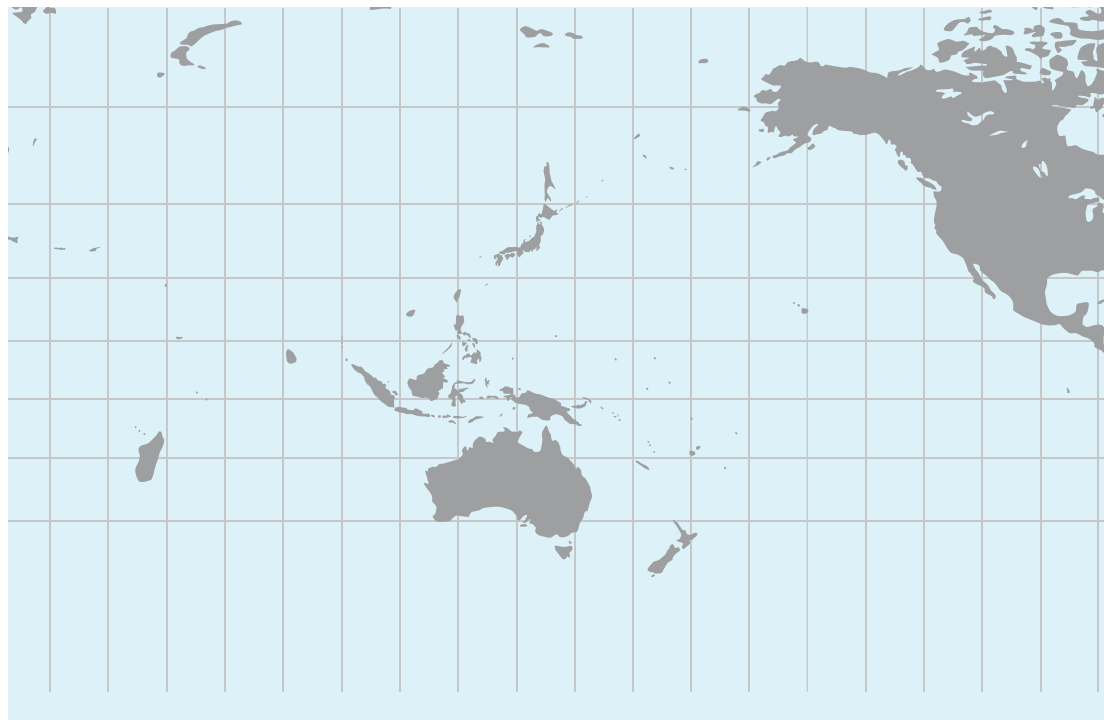

- Для повторного просмотра названия города мирового времени нажмите кнопку A.

Настройка города мирового времени

1. Переведите часы в режим Мирового времени.
 - 🔍 Выбор режима (стр. 23).
2. С помощью кнопки D установите нужный город.
 - Для ускоренного просмотра списка городов удерживайте кнопку D нажатой.
3. Нажмите и удерживайте кнопку A около 2 секунд для включения летнего (на экране отобразится индикатор DST) или стандартного (индикатор DST на экране не отображается) времени.
4. Нажмите кнопку A для вывода часов из режима настройки.

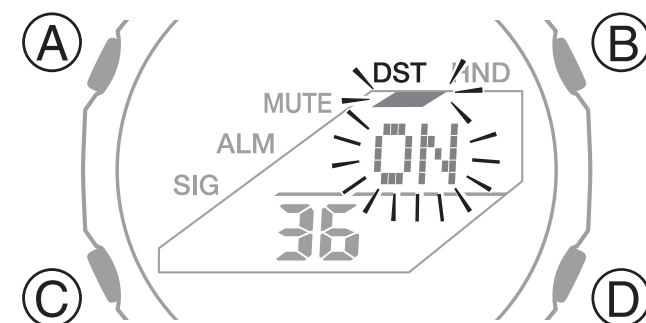
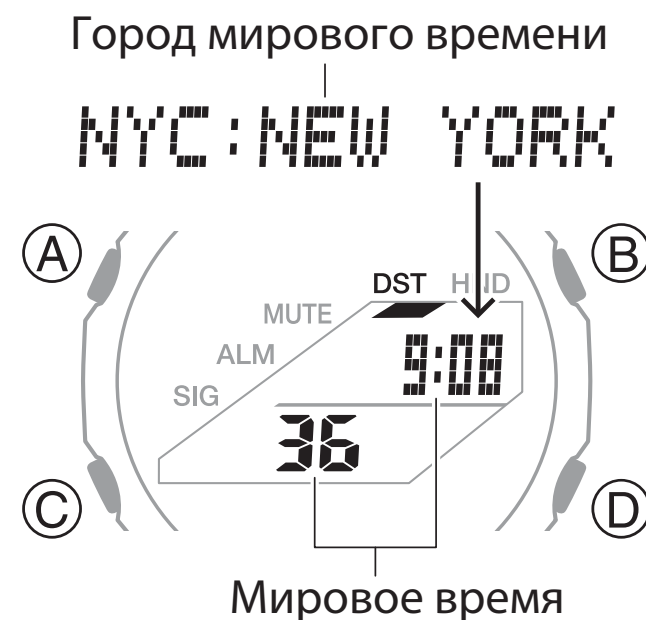

Примечание

- Часы автоматически выйдут из режима настройки, если не выполнять какие-либо действия в течение 2-3 минут.
- Обратите внимание, что для кода города UTC нельзя выполнить настройку стандартного/летнего времени.
- Настройка стандартного/летнего времени в режиме Мирового времени выполняется только для выбранного города мирового времени.

РЕЖИМ БУДИЛЬНИКА

В режиме Будильника можно настроить время звучания сигналов 5 независимых ежедневных будильников. Также в режиме Будильника можно включить/выключить сигнал начала часа.



Настройка времени звучания сигнала будильника

1. Переведите часы в режим Будильника.

🔍 Выбор режима (стр. 23).

2. С помощью кнопки D выберите экран настройки времени звучания сигнала будильника (AL1–AL5).

3. Нажмите и удерживайте кнопку A около 2 секунд, пока не начнут мигать цифры часов. После этого можно отпустить кнопку A.

- Это означает, что часы перешли в режим настройки времени звучания сигнала будильника. Стрелки автоматически сместятся в сторону от цифрового экрана.

- Часы автоматически выйдут из режима настройки, если не выполнять какие-либо действия в течение 2-3 минут.

4. С помощью кнопки B или D выполните настройку часа звучания сигнала будильника.

- Удерживайте кнопку B или D нажатой для ускоренного изменения значения часа.

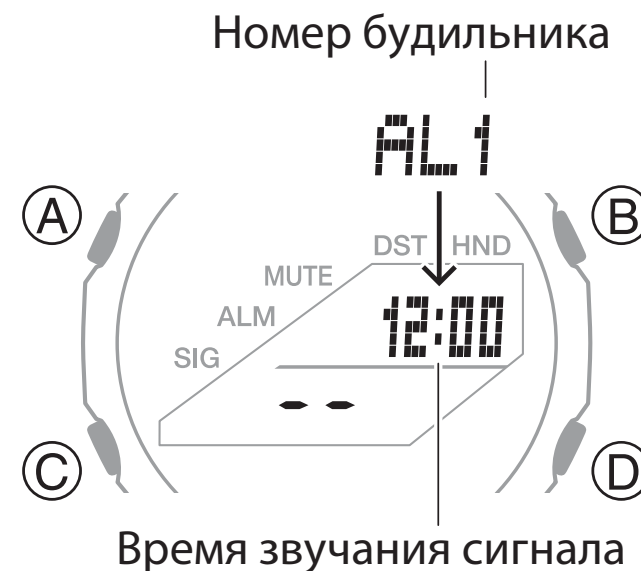

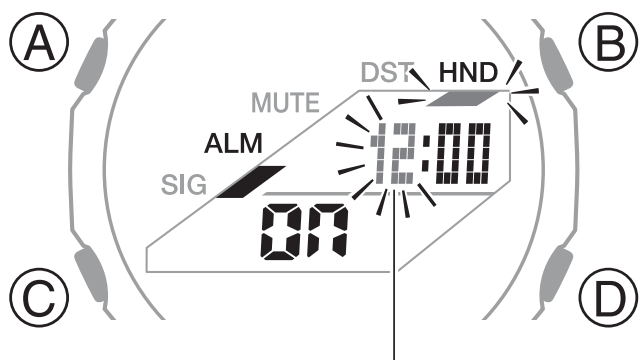

Часы будильника

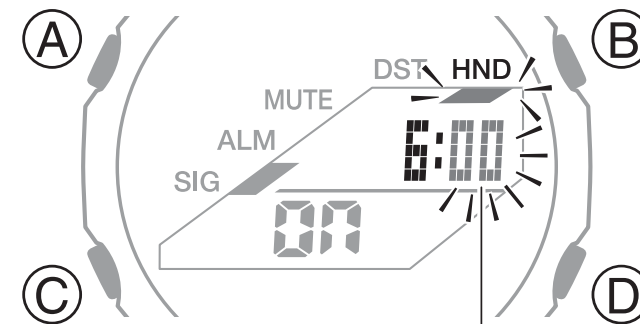
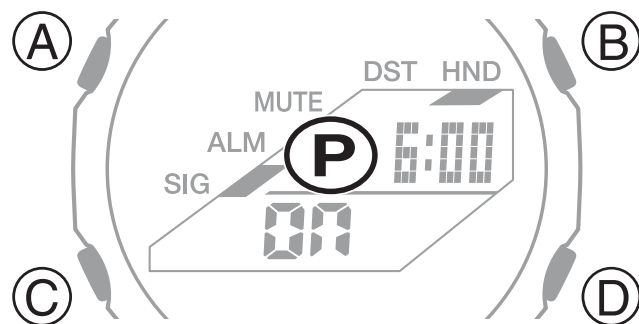

Минуты будильника

- При 12-часовом формате отображения времени обращайте внимание на время до (на экране индикатор P не отображается) и после (на экране отображается индикатор P) полудня.
- Нажмите кнопку C.
На экране начнут мигать цифры минут.
 - С помощью кнопки B или D выполните настройку минут звучания сигнала будильника.
 - Нажмите кнопку A для вывода часов из режима настройки.
 - На экране отобразится индикатор включенного сигнала будильника ALM.



Остановка звучания сигнала будильника

Нажмите любую кнопку.

Примечание

- Сигнал будильника звучит в установленное время в течение 10 секунд.
- Часы автоматически вернуться в режим Текущего времени, если в режиме Будильника не выполнять какие-либо операции 2-3 минуты.

Включение/выключение сигнала будильника и сигнала начала часа

1. Переведите часы в режим Будильника.

 Выбор режима (стр. 23).

2. С помощью кнопки D выберите экран настройки времени звучания сигнала будильника (AL1–AL5) или сигнала начала часа (SIG).

3. С помощью кнопки A включите (на экране отобразится индикатор ON) или выключите (на экране отобразится индикатор

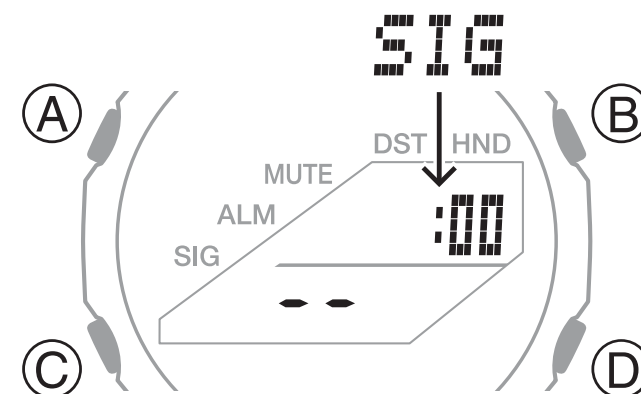

OFF) сигнал будильника или сигнал начала часа.

Примечание

- Индикатор включенного сигнала будильника (ALM) и/или сигнала начала часа (SIG) отображается на экране часов во всех режимах.
- Индикатор включенного сигнала будильника (ALM) отображается на экране, если включен сигнал хотя бы одного из будильников.

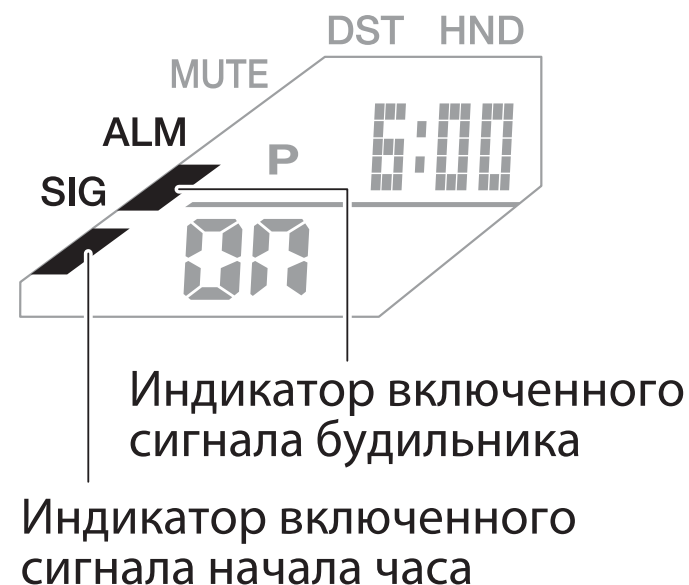

РЕЖИМ СЕКУНДОМЕРА

С помощью секундомера можно измерить прошедшее время, промежуточное время и зафиксировать два финишных результата.



- Единица измерения прошедшего времени: первый час – 1/100 секунды, последующие часы – 1 секунда. Максимальное время работы секундомера составляет 23 часа 59 минут 59.99 секунд.

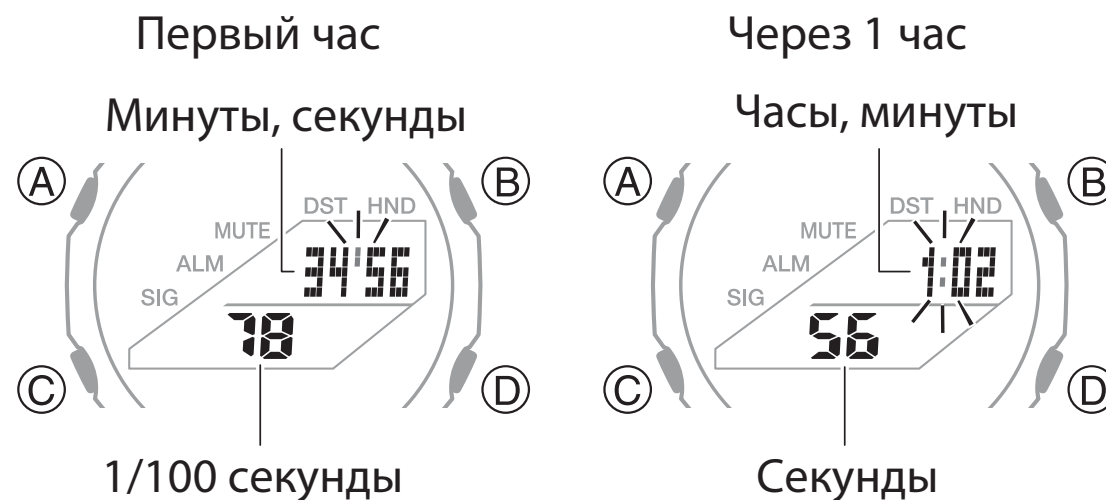

Измерение прошедшего времени

1. Переведите часы в режим Секундомера.

 Выбор режима (стр. 23).

2. Для измерения прошедшего времени выполните следующие действия:



3. Нажмите кнопку А для сброса результатов измерения до 0.

Измерение промежуточного времени

1. Переведите часы в режим Секундомера.

 Выбор режима (стр. 23).

2. Для измерения промежуточного времени выполните следующие действия:



- При нажатии на кнопку А на экране отобразится время, прошедшее с начала работы секундомера до нажатия на кнопку А.
3. Нажмите кнопку А для сброса результатов измерения до 0.

Отображение 2 финишных результатов

1. Переведите часы в режим Секундомера.

 Выбор режима (стр. 23).

2. Для отображения времени 2 финишных результатов выполните следующие действия:

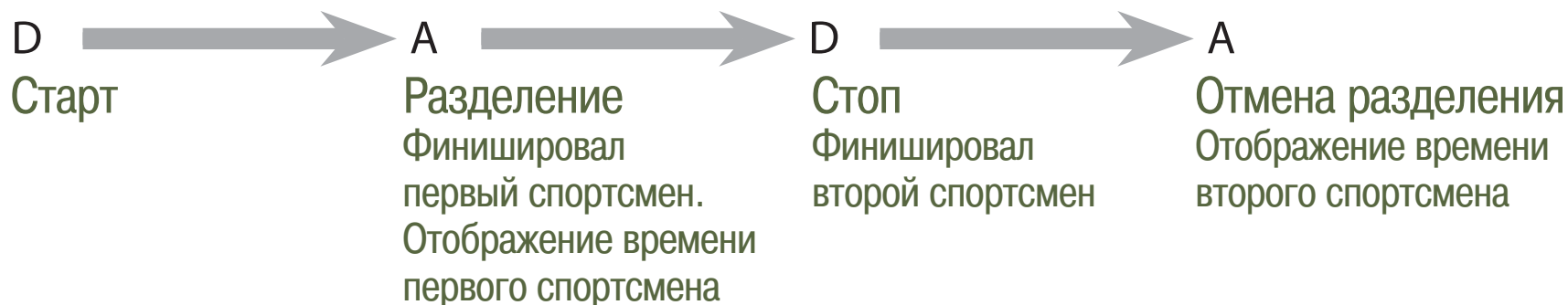

3. Нажмите кнопку А для сброса результатов измерения до 0.

РЕЖИМ ТАЙМЕРА ОБРАТНОГО ОТСЧЕТА

В режиме Таймера обратного отсчета выполняется обратный отсчет установленного времени. Когда обратный отсчет времени достигнет нуля, прозвучит сигнал.

Настройка времени работы таймера обратного отсчета

Максимальное время работы таймера обратного отсчета, которое можно настроить, составляет 24 часа. Шаг настройки – 1 секунда.

- Если выполняется обратный отсчет времени, нажмите кнопку D, чтобы приостановить работу таймера, затем кнопку A для сброса

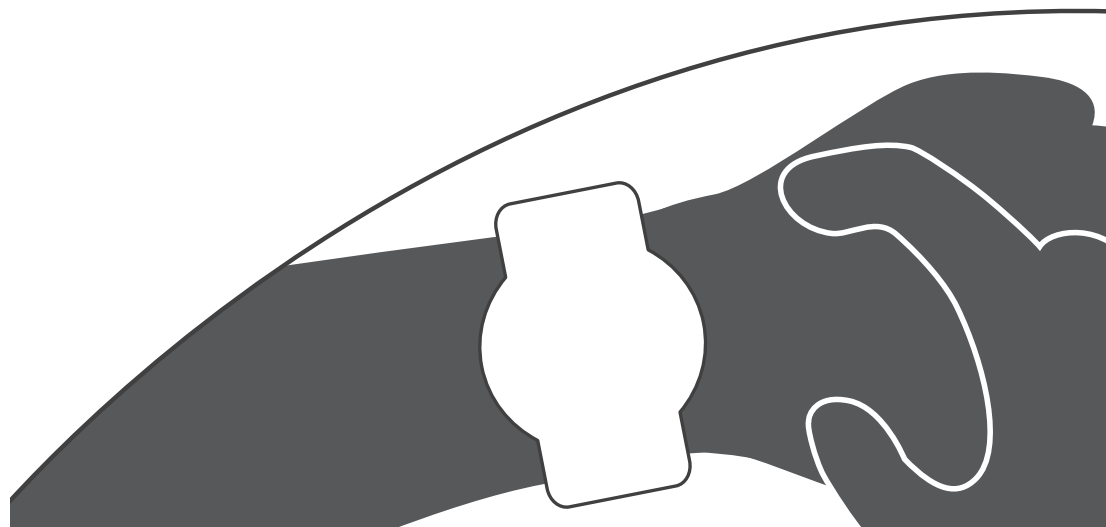

времени до начального значения.

- Если работа таймера приостановлена, нажмите кнопку А для сброса времени до начального значения.

1. Переведите часы в режим Таймера обратного отсчета.

 Выбор режима (стр. 23).

2. Нажмите и удерживайте кнопку А около 2 секунд, пока на экране не отобразятся мигающие цифры часов. После этого можно отпустить кнопку А.

- Это означает, что часы перешли в режим настройки времени работы таймера обратного отсчета. Стрелки автоматически сместятся в сторону от цифрового экрана.

3. С помощью кнопки В или D выполните настройку часов работы таймера обратного отсчета.

- Удерживайте кнопку В или D нажатой для ускоренного изменения значения часа.

4. Нажмите кнопку С.

На экране отобразятся мигающие цифры минут таймера обратного отсчета.

5. С помощью кнопки В или D выполните настройку минут работы таймера обратного отсчета.

6. Нажмите кнопку С.

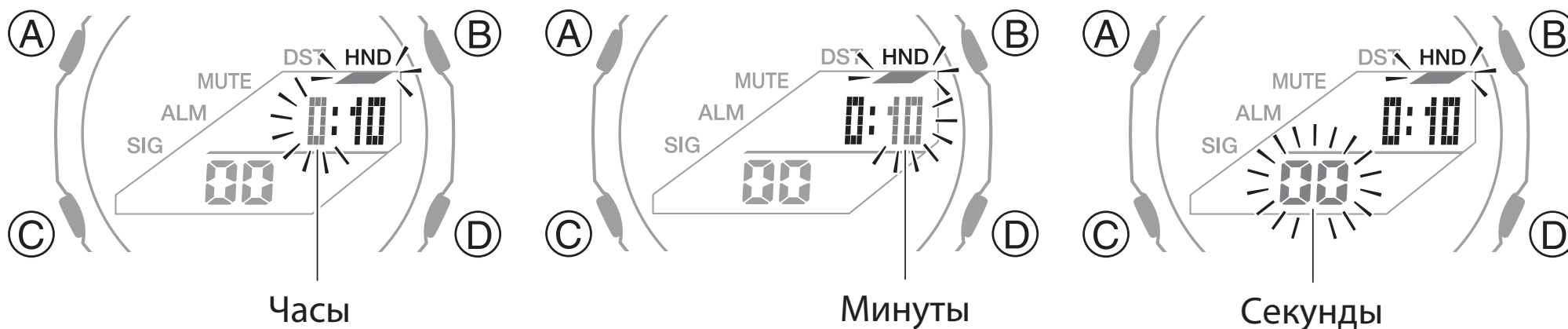

На экране отобразятся мигающие цифры секунд таймера обратного отсчета.

7. С помощью кнопки В или D выполните настройку секунд работы таймера обратного отсчета.
8. Нажмите кнопку А для вывода часов из режима настройки.

Примечание

- Для настройки времени работы таймера продолжительностью 24 часа, оставьте значение времени нулевым (0:00 00).
- Часы автоматически вернуться в режим Текущего времени, если в режиме Таймера обратного отсчета не выполняются какие-либо операции 2-3 минуты.

Работа таймера обратного отсчета

1. Переведите часы в режим Таймера обратного отсчета.

 Выбор режима (стр. 23).

2. Выполните следующие действия во время работы таймера обратного отсчета:



- По окончании обратного отсчета времени в течение 10 секунд звучит сигнал.
 - Для сброса времени обратного отсчета во время работы таймера, сначала нажмите кнопку D для приостановки его работы, затем нажмите кнопку A.
3. Для остановки звучания сигнала нажмите любую кнопку.

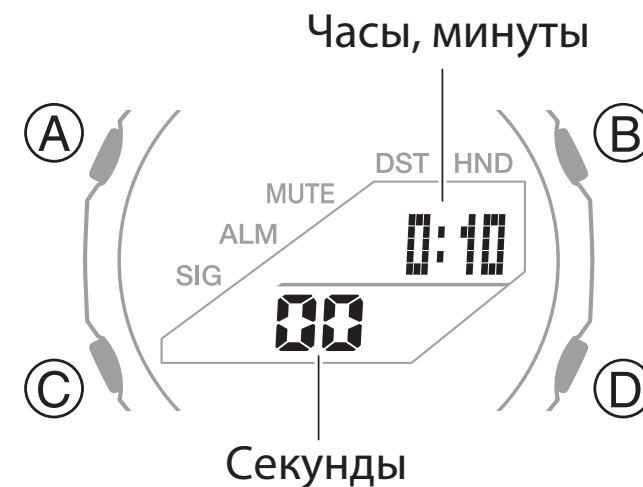

КОРРЕКТИРОВКА ИСХОДНОГО ПОЛОЖЕНИЯ СТРЕЛОК

В результате воздействия сильного магнитного поля или после сильного удара стрелки могут отображать время, отличающееся от цифрового. В этом случае необходимо выполнить корректировку исходного положения стрелок.

1. Переведите часы в режим Текущего времени.
 - 🔍 Выбор режима (стр. 23).
2. Нажмите и удерживайте кнопку А около 5 секунд. Сначала на экране не отобразится мигающий индикатор H.SET, затем мигающие цифры 0:00. После этого, можно отпустить кнопку А.
 - Это означает, что часы перешли в режиме корректировки исходного положения стрелок.
3. Проверьте исходное положение часовой и минутной стрелок.

Часовая стрелка Минутная стрелка

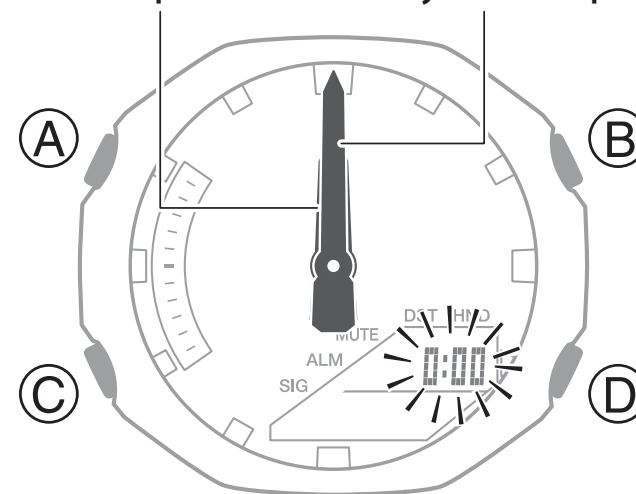

- Исходное положение часовой и минутной стрелок – 12-часовая отметка. Если это не так, с помощью кнопок В и D переместите их к 12-часовой отметке.
 - Удерживайте нажатой одну из кнопок для ускоренного перемещения стрелок.
4. Нажмите кнопку А для вывода часов из режима корректировки.
 - Убедитесь в том, что отображение цифрового и аналогового время совпадают. Если это не так, выполните корректировку исходного положения стрелок еще раз.

ЗВУКОВОЙ СИГНАЛ ПРИ НАЖАТИИ КНОПОК

При нажатии на любую кнопку раздается звуковой сигнал. Этот сигнал можно включить или выключить.

- Включение или выключение звукового сигнала при нажатии кнопок не влияет на звучание других сигналов – будильника, сигнала начала часа и др.
1. Переведите часы в режим Текущего времени.
 -  Выбор режима (стр. 23).

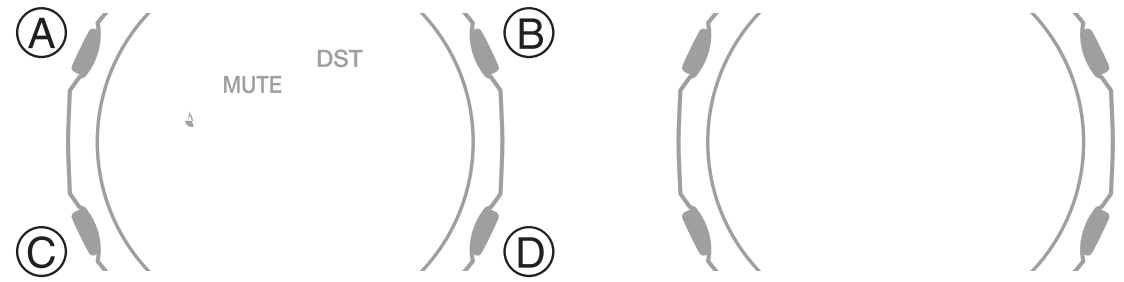

Примечание

- Часы автоматически выйдут из режима настройки, если не выполнять какие-либо действия в течение 2-3 минут.

ПОИСК И УСТРАНЕНИЕ НЕИСПРАВНОСТЕЙ

Стрелки и индикаторы

- **Как узнать, в каком режиме находятся часы?**

Нажмите и удерживайте кнопку C около 3 секунд для возврата часов в режим Текущего времени.

 Выбор режима (стр. 23).

Текущее время

- **Аналоговое время отличается от цифрового.**

В результате воздействия сильного магнитного поля или сильного удара стрелки могут отображать время, отличающееся от цифрового. В этом случае необходимо выполнить корректировку исходного положения стрелок.

 **Корректировка исходного положения стрелок (стр. 53).**

- **Значение часов отображается неправильно (на 9 часов, 3 часа, 15 минут и т.д.).** Проверьте настройку кода города текущего местонахождения. В случае необходимости, измените эту настройку.

 **Настройка города текущего местонахождения (стр. 31).**

- **Часы спешат или отстают на один час.**
- Часы используются в местности, для которой переход на летнее время отличается от настройки стандартного/летнего времени для установленного города текущего местонахождения.

 **Настройка города текущего местонахождения (стр. 31).**

Мировое время

- **Мировое время отображается неправильно.**

Возможно, для города мирового времени неправильно установлено стандартное/летнее время.

 **Настройка города мирового времени (стр. 38).**

Будильник

- **Сигнал будильника не звучит.**

Сигнал будильника включен? Включите сигнал будильника.

 Включение/выключение сигнала будильника и сигнала начала часа (стр. 43).

Прочее

- **В руководстве нет информации о проблеме**

Дополнительная информация приведена на веб-сайте <https://world.casio.com/support/>

ТЕХНИЧЕСКИЕ ХАРАКТЕРИСТИКИ

Точность при нормальной температуре: ± 15 секунд в месяц

Цифровое время: часы, минуты, секунды, до/после полудня, месяц, день, день недели

Формат времени: 12-/24-часовой

Система календаря: полностью автоматический календарь, запрограммированный с 2000 до 2099 года

Прочее: настройка города текущего местонахождения (можно выбрать один из 48 городов); декретное (летнее)/стандартное время

Аналоговое время: часы, минуты (стрелки перемещаются каждые 20 сек.)

Мировое время: 48 городов (31 часовой пояс) и UTC

Прочее: летнее/стандартное время

Секундомер:

Единица измерения: 1/100 секунды (первый час), 1 секунда (после первого часа)

Пределы измерения: 23:59' 59''

Режимы измерения: прошедшее время, промежуточное время, два финишных результата

Таймер обратного отсчета

Единица измерения: 1 секунды

Максимальное время работы: 24 часа

Диапазон настройки: от 1 секунды до 24 часов (с интервалом в 1 секунду)

10-секундный сигнал об окончании обратного отсчета

Будильник

5 ежедневных будильников

Сигнал начала часа

Продолжительность звучания сигнала: 10 секунд

Двойная светодиодная подсветка

верхний светодиод и светодиод для подсветки ЖК-экрана: суперподсветка, послесвечение, настройка продолжительности подсветки (1,5 или 3 секунды)

Прочее: отключаемый сигнал при нажатии кнопок; смещение стрелок для удобного просмотра информации на цифровом экране

Питание: 1 батарейка CR1025

Примерный срок службы батарейки: 3 года при следующих условиях:

10 секунд звучания сигнала будильника в день

Одно включение подсветки (1,5 сек) в день

Частое использование подсветки сокращает срок службы батарейки.

Технические характеристики могут быть изменены без предварительного уведомления.

ТАБЛИЦА ГОРОДОВ

| Город | | Смещение от UTC |
|---------------------|--------------|-----------------|
| PPG: PAGO PAGO | Паго-Паго | -11.0 |
| HNL: HONOLULU | Гонолулу | -10.00 |
| ANC: ANCHORAGE | Анкоридж | -09.00 |
| YVR: VANCOUVER | Ванкувер | -08.00 |
| LAX: LOS ANGELES | Лос-Анджелес | -08.00 |
| YEA: EDMONTON | Эдмонтон | -07.00 |
| DEN: DENVER | Денвер | -07.00 |

| Город | | Смещение от UTC |
|------------------------|---------------------|-----------------|
| MEX: MEXICO CITY | Мехико | -06.00 |
| CHI: CHICAGO | Чикаго | -06.00 |
| NYC: NEW YORK | Нью-Йорк | -05.00 |
| YHZ: HALIFAX | Галифакс | -04.00 |
| YYT: ST. JOHN'S | Сент-Джонс | -03.50 |
| BUE: BUENOS AIRES | Буэнос-Айрес | -03.00 |
| RIO: RIO DE JANEIRO | Рио-Де-Жанейро | -03.00 |
| FEN: F. DE NORONHA | Фернандо-де-Норонья | -02.00 |

| Город | | Смещение от UTC |
|----------------|-----------|-----------------|
| RAI: PRAIA | Прайя | -01.00 |
| UTC | | +00.00 |
| LIS: LISBON | Лиссабон | +00.00 |
| LON: LONDON | Лондон | +00.00 |
| MAD: MADRID | Мадрид | +01.00 |
| PAR: PARIS | Париж | +01.00 |
| ROM: ROME | Рим | +01.00 |
| BER: BERLIN | Берлин | +01.00 |
| STO: STOCKHOLM | Стокгольм | +01.00 |
| ATH: ATHENS | Афины | +02.00 |
| CAI: CAIRO | Каир | +02.00 |
| JRS: JERUSALEM | Иерусалим | +02.00 |

| Город | | Смещение от UTC |
|----------------|----------|-----------------|
| MOW: MOSCOW | Москва | +03.00 |
| JED: JEDDAH | Джидда | +03.00 |
| THR: TEHRAN | Тегеран | +03.50 |
| DXB: DUBAI | Дубаи | +04.00 |
| KBL: KABUL | Кабул | +04.50 |
| KHI: KARACHI | Карачи | +05.00 |
| DEL: DELHI | Дели | +05.50 |
| KTM: KATHMANDU | Катманду | +05.75 |
| DAC: DHAKA | Дакка | +06.00 |
| RGN: YANGON | Янгон | +06.50 |
| BKK: BANGKOK | Бангкок | +07.00 |
| SIN: SINGAPORE | Сингапур | +08.00 |

| Город | | Смещение от UTC |
|----------------|---------|-----------------|
| HKG: HONG KONG | Гонконг | +08.00 |
| BJS: BEIJING | Пекин | +08.00 |
| TPE: TAIPEI | Тайбэй | +08.00 |
| SEL: SEOUL | Сеул | +09.00 |
| TYO: TOKYO | Токио | +09.00 |

| Город | | Смещение от UTC |
|-----------------|------------|-----------------|
| ADL: ADELAIDE | Аделаида | +09.50 |
| GUM: GUAM | Гуам | +10.00 |
| SYD: SYDNEY | Сидней | +10.00 |
| NOU: NOUMEA | Нумеа | +11.00 |
| WLG: WELLINGTON | Веллингтон | +12.00 |

- Данные приведены на январь 2021 года.
- Правила, касающиеся мирового времени (смещение от UTC) и летнего времени зависят от страны.
- Указом президента Российской Федерации с июня 2011 года на всей территории России был отменен переход на летнее время. 21.07.2014 принят федеральный закон «О внесении изменений в Федеральный закон „Об исчислении времени“», в соответствии с которым 26.10.2014 в Российской Федерации стало 11 часовых поясов и большинство из них были смещены на час назад. Учитывайте эту информацию при настройке часов.

ИНФОРМАЦИЯ О ТОВАРЕ

Наименование: часы наручные электронные / электронно-механические кварцевые (муж./жен.)

Торговая марка: CASIO

Фирма изготовитель: CASIO COMPUTER Co.,Ltd. (КАСИО Компьютер Ко. Лимитед)

Адрес изготовителя: 1-6-2, Hon-machi 1-chome, Shibuya-ku, Tokyo 151-8543, Japan

Импортер: ООО «Касио», 127015, Россия, Москва, ул. Бутырская, д. 77

Гарантийный срок: 2 года

Адрес уполномоченной организации для принятия претензий: указан в гарантийном талоне

Декларация о Соответствии: ЕАЭС № RU Д-JP.МЮ62.В.00782/20

Орган зарегистрировавший Декларацию: ООО «ПРОММАШ ТЕСТ»

Технический Регламент: ТР ЕАЭС 037/2016 «Об ограничении применения опасных веществ в изделиях электротехники и радиоэлектроники»

Срок действия декларации: до 28.02.2025