

# CASIO®

# G-SHOCK

## **МЕЖДУНАРОДНАЯ ГАРАНТИЯ НА ЧАСЫ «G-SHOCK» ДЛЯ РОССИИ, БЕЛАРУСИ, КАЗАХСТАНА И УКРАИНЫ**

---

- Карточка международной гарантии входит в комплект поставки Ваших часов G-SHOCK. Этот перевод не является международной гарантией на часы G-SHOCK.

МЕЖДУНАРОДНАЯ ГАРАНТИЯ НА ЧАСЫ CASIO G-SHOCK, ПРИОБРЕТЕННЫЕ НА ТЕРРИТОРИИ РОССИИ, БЕЛАРУСИ, КАЗАХСТАНА И УКРАИНЫ, ДЕЙСТВУЕТ ТОЛЬКО ЗА ПРЕДЕЛАМИ ЭТИХ СТРАН. ОБСЛУЖИВАНИЕ ЧАСОВ CASIO G-SHOCK НА ТЕРРИТОРИИ РОССИИ, БЕЛАРУСИ, КАЗАХСТАНА И УКРАИНЫ ОСУЩЕСТВЛЯЕТСЯ НА ОСНОВАНИИ РЕГИОНАЛЬНОГО ГАРАНТИЙНОГО ТАЛОНА ИЗГОТОВИТЕЛЯ.

Информацию о других странах см. G-SHOCK INTERNATIONAL WARRANTY.

## **Международная гарантия на часы «CASIO G-SHOCK»**

Фирма «CASIO Computer Co., Ltd.» («CASIO») гарантирует, что по карточке «Международная гарантия на часы „CASIO G-SHOCK“» часы «Casio G-SHOCK» будут бесплатно отремонтированы членом международной гарантийной сети «CASIO» (см. контактную информацию) на условиях, перечисленных ниже.

1. Для получения гарантийных услуг требуется предъявить заполненную продавцом карточку и чек на покупку.
2. Данная гарантия действует в течение 1 года с даты первого приобретения изделия в случае неисправности, возникшей при нормальном пользовании им в соответствии с руководством пользователя (инструкцией). По прошествии указанного срока с покупателя взимается плата за ремонт.
3. Гарантия не распространяется на:
  - нарушение работы вследствие ненадлежащего, грубого или небрежного обращения;
  - нарушение работы вследствие пожара или иного природного бедствия;
  - нарушение работы вследствие ненадлежащего ремонта или настройки, выполненных не в авторизованном Casio сервисном центре;

- повреждение или износ корпуса, браслета (ремешка) или батареи;
  - непредъявление документа, подтверждающего покупку, при сдаче в ремонт;
  - истечение срока действия гарантии.
4. В случае пересылки часов «CASIO G-SHOCK» члену международной гарантийной сети «CASIO» с целью их ремонта часы необходимо аккуратно упаковать, вложив данный талон, чек на покупку и описание неисправности.
  5. За утрату, повреждение, изменение данных, а также содержимого памяти часов ни «CASIO», ни члены международной гарантийной сети «CASIO» ни в каком случае ответственности не несут.
  6. Данная гарантия является единственным явным или подразумеваемым основанием для гарантийного ремонта часов «CASIO G-SHOCK» за пределами России и Украины.
  7. Данные гарантийные услуги оказываются только членами международной гарантийной сети «CASIO».
  8. Данные гарантийные услуги оказываются только первоначальному покупателю.

Возникающие из данной гарантии права дополняют и не влияют на законные права покупателя.

## Члены международной гарантийной сети «CASIO G-SHOCK»

Страна	Название	Телефон
ANDORRA	PYRENEES IMPORT-EXPORT	376-880600
ARGENTINA	BERWAIN S.R.L.	54-11-4382-8432
ARGENTINA	WATCH LAND S.A.	54-11-4373-1251
AUSTRALIA	SHRIRO AUSTRALIA PTY LIMITED	61-2-94155000
AUSTRIA	OSTERSETZER & CO. GMBH	43-1-546470
BELGIUM	CHRONO EURO DIFFUSION S.A.	32-2-3571111
BRAZIL	SECULUS DA AMAZONIA	55-11-3512-9200
BULGARIA	GIULIAN LTD.	359-2-9867843
BULGARIA	MEGA TIME EOOD	359-2-8369903
BULGARIA	TEMPUS LTD	359-2-9621192

<b>Страна</b>	<b>Название</b>	<b>Телефон</b>
CANADA	CASIO CANADA LTD.	1-800-661-2274
CHILE	ESTABLECIMIENTOS COMERCIALES CALIFORNIA S.A.	56-2-9394000
CHINA	GUANGZHOU CASIO TECHNO CO., LTD.	86-20-8730-4687
CHINA	GUANGZHOU CASIO TECHNO CO., LTD. BEIJING BRANCH	86-10-6515-7818
CHINA	GUANGZHOU CASIO TECHNO CO., LTD. SHANGHAI BRANCH	86-21-6267-9566
COLOMBIA	DISTRIBUIDORA ULTRASONY	574-513-1105/ 574-369-6360
COSTA RICA	EQUITRON S.A.	506-222-1098
CROATIA	CASA WATCH TRADING LTD.	385-1-2981265
CYPRUS	PANAYIOTIS IOANNIDES LTD.	357-22-879333
CZECH REPUBLIC	FAST CR A.S.	420-323204120

<b>Страна</b>	<b>Название</b>	<b>Телефон</b>
DENMARK	HENNING STAEHR A/S	45-45-269170
EGYPT	CAIRO TRADING (KHALIFA & CO.)	20-2-3760-8723
ESTONIA	AS AIROT	372-6459270
FIJI	BRIJLAL & CO., LTD.	679-330-4133
FINLAND	OY PERKKO	358-9-47805443
FRANCE	NIKKEN TECHNO FRANCE	33-478-913231
GERMANY	CASIO EUROPE GMBH	49-40-528650
GIBRALTAR	KNEW MARKETING LTD.	350-20078382
GREECE	ELMISYSTEMS S.A.	30-210-2002200
GUATEMALA	F.P.K. ELECTRONICOS, S.A.	502-23862800
HONG KONG	JAVY'S INTERNATIONAL LTD.	852-3669-1000

<b>Страна</b>	<b>Название</b>	<b>Телефон</b>
HUNGARY	FAST HUNGARY KFT	36-23-330830
ICELAND	MARI TIME EHF.	354-5115500
INDIA	CASIO INDIA CO., PRIVATE LTD.	91-11-41054321
INDIA	ASHOKA TIMETRONICS	91-40-24755678
INDIA	CAPITAL ELECTRONICS	91-33-22280091
INDIA	HOROLAB	91-80-22426035
INDIA	MAGNA SERVICES	91-484-2306539
INDIA	NIRANJAN ELECTRONICS	91-44-24339286
INDIA	SHREE SAMARTH ELECTRONICS	91-22-24224938
INDONESIA	PT.KASINDO GRAHA KENCANA	62-21-385-8318

<b>Страна</b>	<b>Название</b>	<b>Телефон</b>
IRAN	DAYA ZAMAN SANJ	98-21- 88782010/18
ISRAEL	T&I MARKETING LTD.	972-3-5184646
ITALY	LIVOLSI GROUP SRL	39-2-3008191
JAPAN	CASIO TECHNO CO., LTD.	81-42-560-4161
JORDAN	AL-SAFA TRADING EST.	962-6-4647066/ 4615967
KOREA	G-COSMO CO., LTD.	82-2-3143-0718
KUWAIT	ABDUL AZIZ S.AL-BABTAIN & SONS CO. FOR ELECTRICAL	965-245-8738
LATVIA	SEKUNDE BT CO., LTD	371-67189539
LITHUANIA	UAB ROSTA	370-5-2300006
MACEDONIA	WATCH ID DOOEL	389-23126468



<b>Страна</b>	<b>Название</b>	<b>Телефон</b>
MALAYSIA	MARCO CORPORATION (M) SDN BERHAD	60-3-4043-3111
MALDIVES	REEFSIDE CO PVT LTD	960-333-1623
MALTA	V.J. SALOMONE ACCESSORIES LTD	356-21220174
MEXICO	IMPORTADORA Y EXPORTADORA STEELE, S.A.DE C.V.	52-55-5312-9130
NETHERLANDS	CAMTECH V.O.F.	31-172230270
NEW ZEALAND	MONACO CORPORATION LTD.	64-9-415-7444
NORWAY	CRONOGRAF A.S.	47-55392050
OMAN	AL SEEB TECHNICAL EST. (SARCO)	968-24709171/ 73/74
PAKISTAN	MONGA CORPORATION	92-21-5671458/ 5681458
PANAMA	KENEX TRADING S.A.	507-302-4890

<b>Страна</b>	<b>Название</b>	<b>Телефон</b>
PANAMA	MOTTA INTENACIONAL, S.A.	507-431-6000
PERU	IMPORTACIONES HIRAOKA S.A.	511-428-3213/ 511-311-8200
PHILIPPINES	BEAWMONT DISTRIBUTIONS INC	632-806-6521
POLAND	ZIBI S.A.	48-46-8620128
PORTUGAL	SIIL LDA.	351-21-4255110
QATAR	DOHA MARKETING SERVICES CO.	974-44246885
ROMANIA	S.C. B&B COLLECTION SRL	40-21-3274477
RUSSIA	CLOCKSERVICE	7-495-783-74-64
SAUDI ARABIA	MAHMOOD SALEH ABBAR COMPANY	966-2-651-4760
SERBIA	S&L DOO	381-11-2098900

<b>Страна</b>	<b>Название</b>	<b>Телефон</b>
SINGAPORE	CASIO SINGAPORE PTE LTD	65-6883-2003
SLOVAKIA	FAST PLUS SPOL S.R.O.	421-2-49105853
SLOVENIA	SLOWATCH D.O.O.	386-1-2003109
SOUTH AFRICA	JAMES RALPH TECHNO (PTY) LTD.	27-11-314-8888
SPAIN	SERVICIO INTEGRAL DE RELOJERIA MGV S.L.	34-93-4121504
SWEDEN	KETONIC AB	46-515-42100
SWITZERLAND	FORTIMA TRADING AG	41-32-6546565
SYRIA	NEW AL-MAWARED CO.	963-11-44677780
TAIWAN	CASIO TAIWAN CO. LTD.	886-2-2393-2511
THAILAND	CENTRAL TRADING CO., LTD.	662-2-2297000
TURKEY	ERSA ITHALAT VE TICARET A.S.	90-216-444-3772

<b>Страна</b>	<b>Название</b>	<b>Телефон</b>
U.K.	CASIO ELECTRONICS CO. LTD.	44-20-84527253
U.S.A.	CASIO AMERICA, INC.	1-800-706-2534
UAE	MIDASIA TRADING L.L.C.	971-4-224-2449
UKRAINE	SEKUNDA-SERVICE	380-44-590-09-47
URUGUAY	SIRA S.A.	598-2-711-1545
VENEZUELA	DISTRIBUIDORA ROWER C.A.	58-212-203-2111
VIETNAM	AN KHANH CO. LTD	84-8-39270317

# **ПРЕЖДЕ ВСЕГО ПРОЧТИТЕ ЭТУ ВАЖНУЮ ИНФОРМАЦИЮ**

---

## **Защита от воды**

Для всех категорий часов запрещается:

- нажимать кнопки под водой;
- переводить стрелки под водой;
- отвинчивать переводную головку под водой;

Если часы подверглись воздействию соленой воды, то тщательно промойте их и вытрите насухо. Не надевайте часы на кожаном ремешке во время плавания. Избегайте длительного контакта кожаного ремешка с водой.

- Часы классифицируются по разрядам (с I по V разряд) в соответствии со степенью их защищенности от воды. Уточните разряд ваших часов с помощью приведенной ниже таблицы, чтобы определить правильность их использования.

* Разряд	Маркировка корпуса	Брызги, дождь и т.п.	Плавание, мытье машины и т.п.	Подводное плавание, ныряние и т.п.	Ныряние с аквалангом
I	-	Нет	Нет	Нет	Нет
II	WATER RESISTANT	Да	Нет	Нет	Нет
III	50 M WATER RESISTANT	Да	Да	Нет	Нет
IV	100 M WATER RESISTANT	Да	Да	Да	Нет
V	200 M WATER RESISTANT 300 M WATER RESISTANT	Да	Да	Да	Да

- Примечания

I Часы не защищены от воды. Избегайте попадания любой влаги;

- II WR (Water Resistant) означает, что модель водонепроницаема согласно ISO 2281. Кратковременный контакт с водой не вызовет никаких проблем;
- III С водозащитой в 5 Бар (50 метров) часы способны выдержать давление воды обозначенной величины и, соответственно, могут быть использованы во время принятия душа и кратковременного купания;
- IV Водозащита в 10 Бар (100 метров) означает, что часы могут быть использованы во время обычного плавания и ныряния под водой с трубкой;
- V Водозащита в 20 Бар (200 метров) означает, что часы могут быть использованы при погружении с аквалангом (за исключением таких глубин, при которых требуется гелиево-кислородная смесь).

## **Уход за вашими часами**

- Никогда не пытайтесь открывать корпус и снимать заднюю крышку.
- Замена резиновой прокладки, защищающей часы от попадания воды и пыли, должна осуществляться через каждые 2 - 3 года.
- Если во внутреннюю часть часов попадет влага, то немедленно проверьте их у ближайшего к вам дилера, либо у дистрибьютора фирмы «CASIO».

- Не подвергайте часы воздействию предельных температур.
- Хотя часы и предназначены для активного повседневного использования, тем не менее нужно носить их аккуратно и избегать падений.
- Не пристегивайте ремешок слишком сильно. У вас должен проходить палец между вашим запястьем и ремешком.
- Для очистки часов и ремешка используйте сухую мягкую ткань, либо мягкую ткань, смоченную в водном растворе мягкого нейтрального моющего средства. Никогда не пользуйтесь легко испаряющимися средствами (например, такими, как бензин, растворители, распыляемые чистящие средства и т.п.).
- Когда вы не пользуетесь вашими часами, храните их в сухом месте.
- Избегайте попадания на часы бензина, чистящих растворителей, аэрозолей из распылителей, клеящих веществ, краски и т.п. Химические реакции, вызываемые этими материалами, приводят к разрушению прокладок, корпуса и полировки часов.
- Особенностью некоторых моделей часов является наличие на их ремешке изображений, выполненных шелкографией. Будьте осторожны при чистке таких ремешков, чтобы не испортить эти рисунки.



Для часов с пластмассовыми ремешками...

- Вы можете обнаружить белесое порошкообразное вещество на ремешке. Это вещество не вредно для вашей кожи или одежды и может быть легко удалено путем простого протирания куском ткани.
- Попадание на пластмассовый ремешок пота или влаги, а также хранение его в условиях высокой влажности может привести к повреждению, разрыву или растрескиванию ремешка. Для того чтобы обеспечить длительный срок службы пластмассового ремешка, при первой возможности протирайте его от грязи и воды с помощью мягкой ткани.

Для часов с флуоресцентными корпусами и ремешками...

- Длительное облучение прямым солнечным светом может привести к постепенному исчезновению флуоресцентной окраски.
- Длительный контакт с влагой может вызвать постепенное исчезновение флуоресцентной окраски. В случае попадания на поверхность часов любой влаги, как можно скорее сотрите ее.
- Длительный контакт с любой другой влажной поверхностью может привести к обесцвечиванию флуоресцентной окраски. Проверьте, удалена ли влага с флуоресцентной поверхности и избегайте ее контакта с другими поверхностями.

- Сильное трение поверхности, имеющей нанесенную флуоресцентную краску, о другую поверхность может привести к переносу флуоресцентной краски на эту поверхность.

При использовании изделия в условиях резких перепадов температур допускается незначительное образование конденсата на внутренней стороне стекла. Данное явление обусловлено законами физики и не является дефектом.

Фирма «CASIO COMPUTER CO., LTD» не несет ответственности за какой бы то ни было ущерб, который может возникнуть при использовании этих часов, и не принимает никаких претензий со стороны третьих лиц.

# ОСНОВНАЯ ИНФОРМАЦИЯ О ЧАСАХ

---

В этом разделе содержится основная информация о часах и их функциях.

## Примечание

Иллюстрации данного руководства приведены для наглядности. Сами часы и элементы циферблата могут незначительно отличаться от приведенных в руководстве изображений.

## Элементы циферблата часов

### 1 Индикаторы настройки летнего времени

Стрелка режима указывает на настройку летнего времени для города текущего местонахождения

### 2 Индикатор [AL]

Когда часы находятся в режиме Будильника, стрелка режима указывает на индикатор [AL]

### 3 День недели

Когда часы находятся в режиме Текущего времени, стрелка режима указывает на текущий день недели

4 Индикатор [ST]

Когда часы находятся в режиме Секундомера, стрелка режима указывает на индикатор [ST]

5 Индикатор [TR]

Когда часы находятся в режиме Таймера обратного отсчета, стрелка режима указывает на индикатор [TR]

6 Индикаторы результата последней корректировки времени, настройки автоматической корректировки времени или настройки авиарежима

Секундная стрелка указывает на индикатор, означающий результат последней корректировки времени после приема радиосигнала калибровки или после соединения со смартфоном:

Y(YES): корректировка времени выполнена успешно;

N(NO): корректировка времени не выполнена.

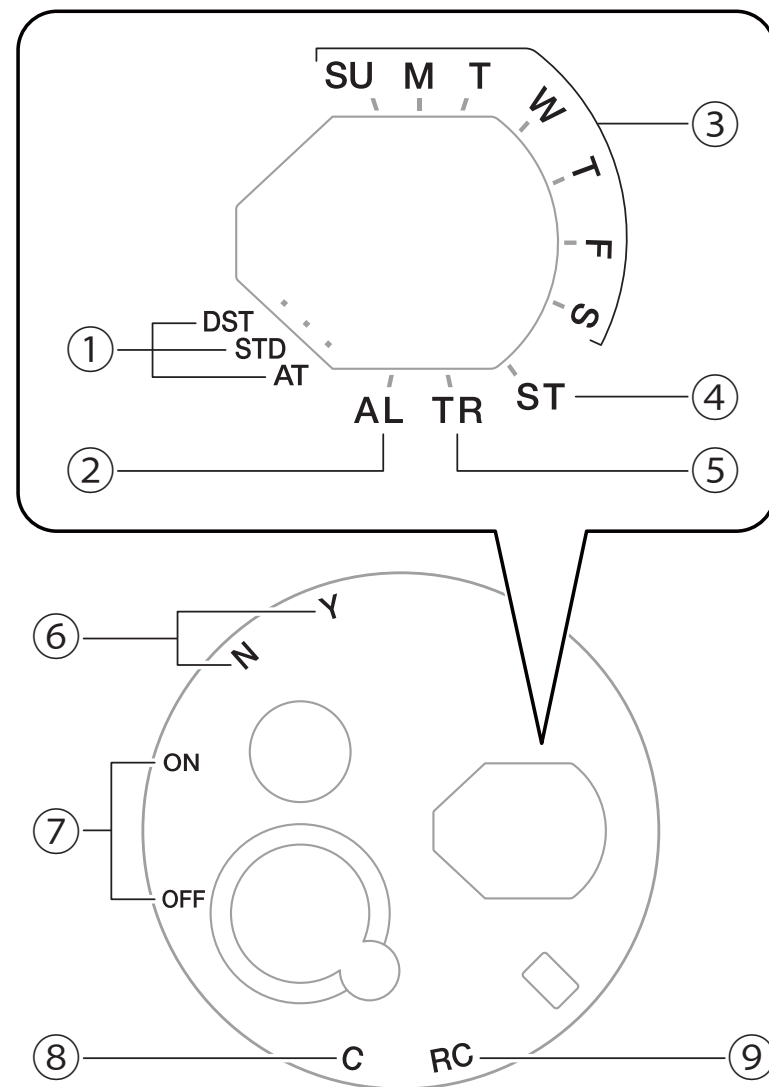

Секундная стрелка указывает, установлено или нет соединение со смартфоном:

Y(YES): установлено соединение часов со смартфоном;

N(NO): соединение часов со смартфоном не установлено.

Секундная стрелка указывает, включена или нет автоматическая корректировка времени (включен или нет авиарежим):

Y(YES): автоматическая корректировка времени включена (авиарежим выключен);

N(NO): автоматическая корректировка времени выключена (авиарежим включен).

#### 7 Индикаторы настройки будильника

В режиме Будильника секундная стрелка указывает, включен или нет сигнал будильника:

ON: сигнал будильника включен;

OFF: сигнал будильника выключен

#### 8 Индикатор [C]

Секундная стрелка указывает на индикатор [C], когда между часами и телефоном установлено соединение

#### 9 Индикатор [RC]

Во время приема радиосигнала калибровки секундная стрелка указывает на индикатор [RC]

## Выбор режима

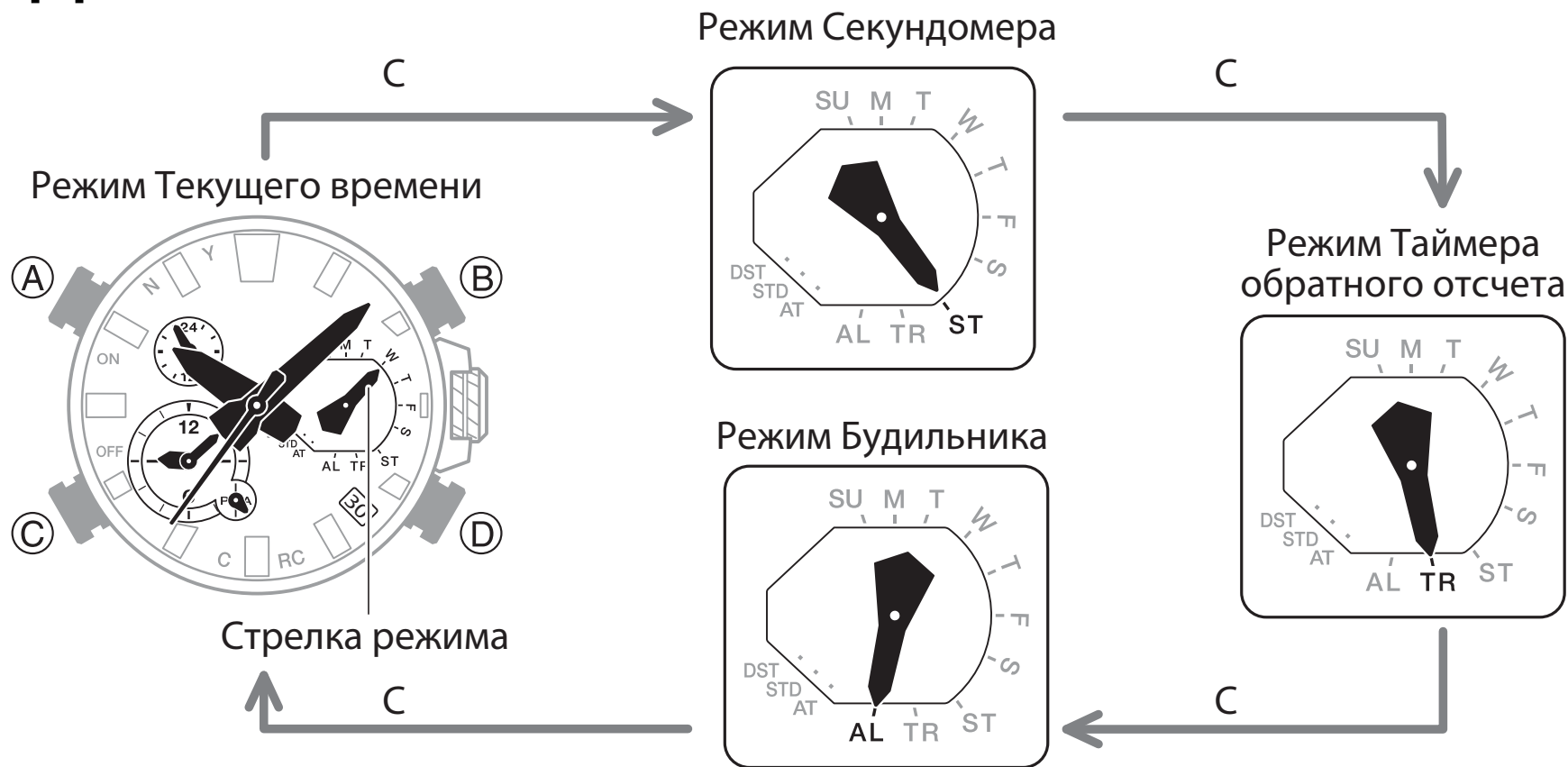

Перевод часов из одного режима в другой осуществляется с помощью кнопки С (как показано на рисунке).

В любом режиме нажмите и удерживайте кнопку С около 1 секунды для перевода часов в режим Текущего времени.

- **Соединение со смартфоном**

Для соединения часов со смартфоном нажмите и удерживайте кнопку D около 0,5 секунды, пока секундная стрелка не укажет на индикатор [С].

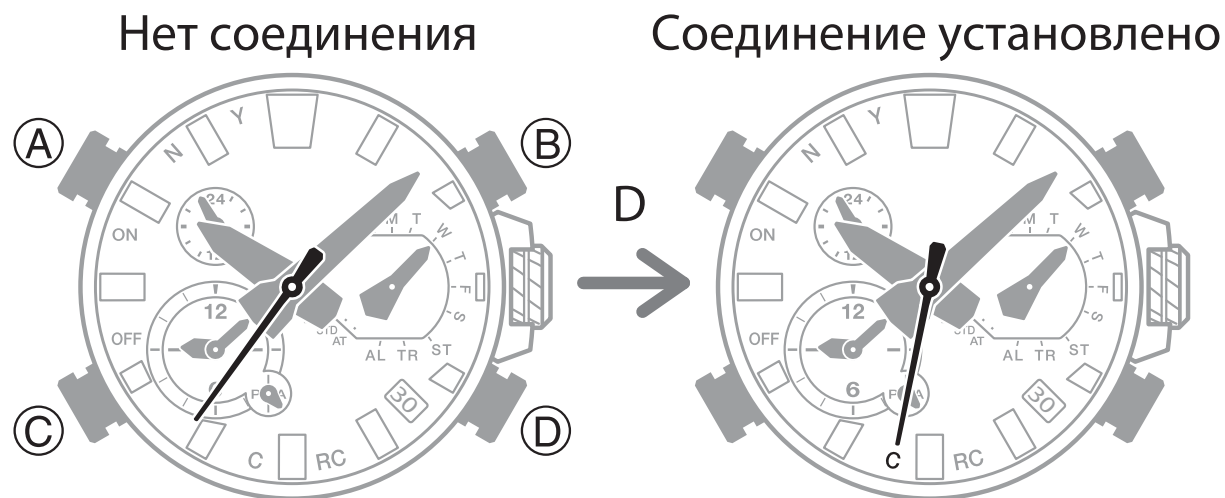

## Обзор режимов

### • Режим Текущего времени

В режиме Текущего времени основные часовая, минутная и секундная стрелки отображают текущее время (текущего местонахождения). Маленькие часовая и минутная стрелки отображают второе (мировое) время (время в другой местности).

- 1 24-часовая стрелка текущего времени  
Полный оборот стрелка совершает за 24 часа
- 2 Текущий день недели
- 3 Часы второго (мирового) времени
- 4 Минуты второго (мирового) времени
- 5 24-часовая стрелка второго (мирового) времени  
Указывает на сторону А циферблата при отображении времени до полудня, на сторону Р циферб-

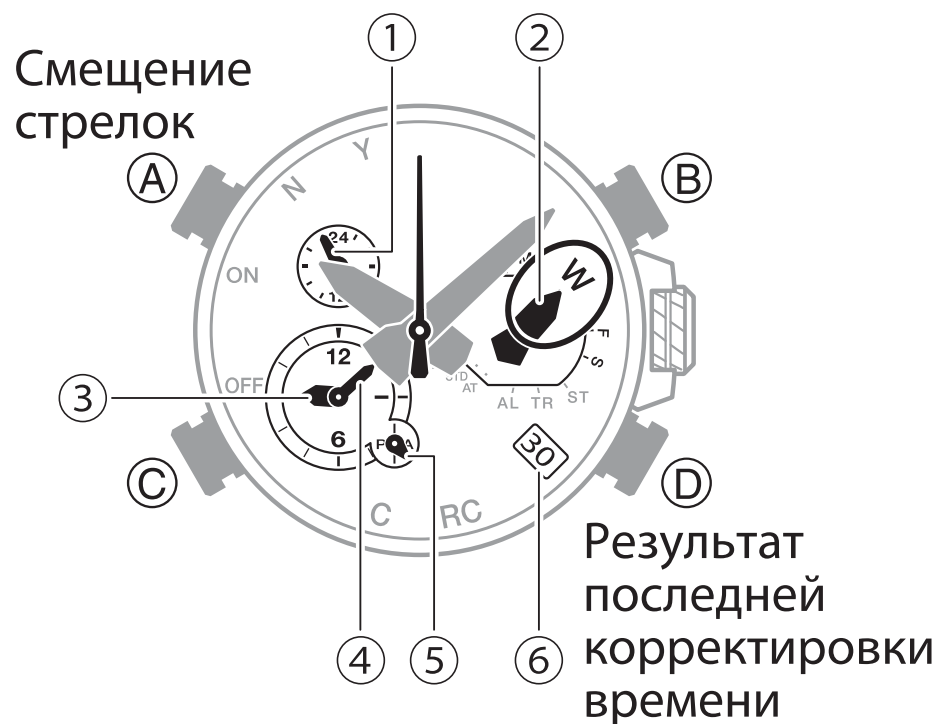



блата – при отображении времени после полудня.

## 6 Текущий день

### **Корректировка времени с помощью радиосигнала калибровки времени**

Для запуска процедуры корректировки времени с помощью радиосигнала калибровки времени вручную, нажмите и удерживайте кнопку D около 0,5 секунды, пока секундная стрелка не переместится к индикатору [RC].

- Радиосигнал калибровки времени не будет принят, когда часы сопряжены со смартфоном.

### **Быстрая замена текущего времени на (второе) мировое**

Нажмите и удерживайте кнопку B около 3 секунд.

### **Соединение часов со смартфоном для корректировки времени на часах**

Нажмите и удерживайте кнопку D около 0,5 секунды, пока секундная стрелка не переместится к индикатору [C].

### **Поиск смартфона**

Нажмите и удерживайте кнопку D около 5 секунд.

## • Режим Секундомера

В режиме Секундомера основные часовая и минутная стрелки отображают текущее время (города текущего местонахождения). Секундная стрелка, маленькие часовая и минутная стрелки отображают время, прошедшее с начала работы секундомера.

- 1 Секунды секундомера
- 2 Часы секундомера
- 3 Минуты секундомера
- 4 Часы секундомера (24-часовая стрелка)

На А-части циферблата отображается время от 0 до 12 часов, на Р-части циферблата отображается время от 12 до 24 часов.

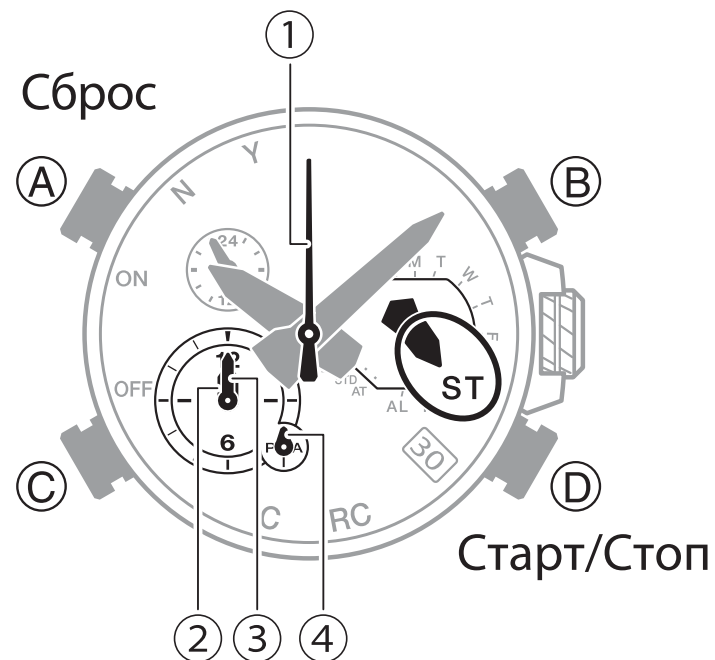

- **Режим Таймера обратного отсчета**

В режиме Таймера обратного отсчета основные часовая и минутная стрелки отображают текущее время (города текущего местонахождения). Секундная стрелка, маленькие часовая и минутная стрелки отображают обратный отсчет времени.

- 1 Секунды таймера обратного отсчета
  - 2 Часы таймера обратного отсчета
  - 3 Минуты таймера обратного отсчета
  - 4 Часы таймера обратного отсчета (24-часовая стрелка)
- На А-части циферблата отображается время от 0 до 12 часов, на Р-части циферблата отображается время от 12 до 24 часов.

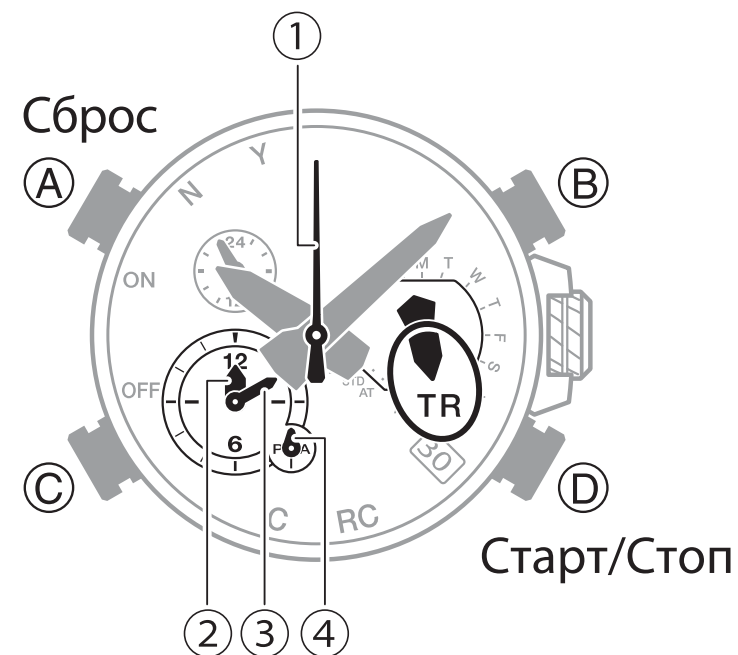

## • Режим Будильника

В режиме Будильника основные часовая и минутная стрелки отображают текущее время (текущего местонахождения). Маленькие часовая и минутная стрелки отображают время звучания сигнала будильника. Секундная стрелка указывает включен или выключен сигнал будильника.

- 1 Сигнал будильника вкл./выкл.
- 2 Часы будильника
- 3 Минуты будильника
- 4 Часы будильника (24-часовая стрелка)

На А-части циферблата отображается время от 0 до 12 часов, на Р-части циферблата отображается время от 12 до 24 часов.

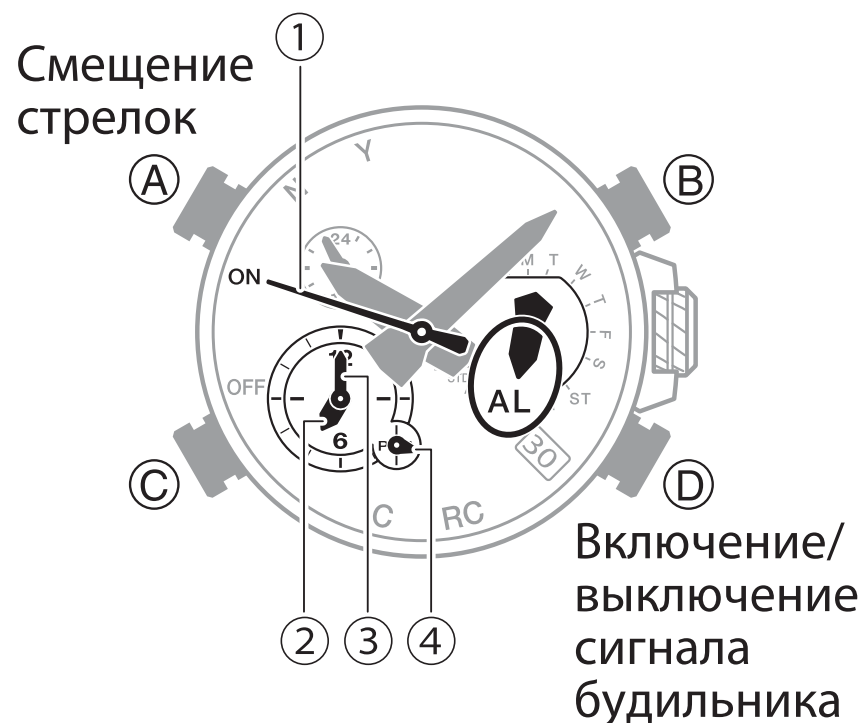

## Операции с использованием заводной головки

В этих часах установлена ввинчивающаяся заводная головка с блокировкой. Перед тем, как выполнять операции с использованием заводной головки, необходимо разблокировать ее. Для этого поверните ее к себе (влево).

### Внимание!

- Обязательно возвращайте в исходное положение и блокируйте заводную головку после выполнения всех необходимых операций с ее помощью. Это позволит предотвратить попадание влаги в корпус часов и повреждение заводной головки.
- При нажатии на заводную головку для возврата ее в исходное положение не применяйте чрезмерные усилия.



- **Запуск ускоренного перемещения стрелок вперед/назад**

Во время корректировки положения стрелок часов выполните следующие действия с заводной головкой для того, чтобы начать ускоренное перемещение стрелок вперед или назад: разблокируйте заводную головку, вытяните ее до 1 или 2 щелчка и быстро поверните в том направлении, в котором необходимо начать ускоренное перемещение стрелок. Если во время ускоренного перемещения стрелок вперед еще раз быстро повернуть заводную головку в этом направлении, это действие приведет к более ускоренному перемещению стрелок вперед.

- Более ускоренное перемещение назад выполнить нельзя.

- **Остановка ускоренного перемещения стрелок вперед/назад**

Поверните заводную головку в направлении, обратном ускоренному перемещению стрелок, или нажмите любую кнопку.

### Примечание

- Если не выполнять никаких действий с вытянутой заводной головкой более 2 минут, все

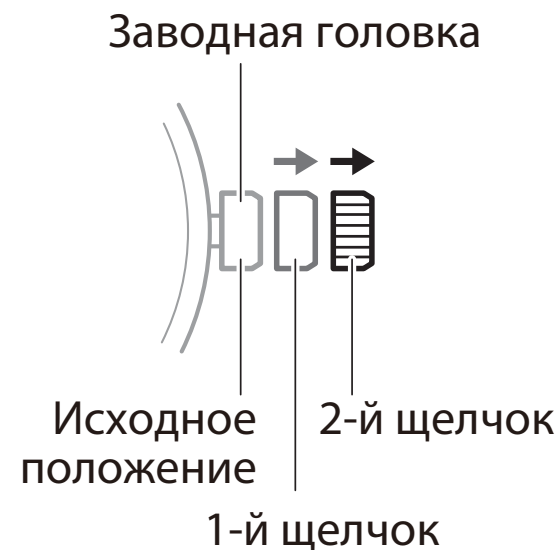

действия для нее будут заблокированы. Если это произойдет, верните заводную головку в исходное положение, затем снова вытяните ее.

## Стрелка режима и индикатор дня

- **Синхронизация стрелки режима и индикатора дня**

Стрелка режима перемещается при смене значения на индикаторе дня.

- **Смена дня**

- Смена значения на индикаторе дня происходит в полночь и занимает от 10 до 40 секунд. Стрелка режима также переместится к новому значению для недели после смены значения на индикаторе дня.

- Если заводная головка вытянута, смена значения дня может выполняться некорректно.



## Смещение стрелок

Для удобного просмотра отображаемой на маленьких циферблатах информации, основные минутную и часовую стрелки можно сместить в сторону от маленьких циферблатов.

1. Нажмите кнопку А.

Это действие приведет к смещению основных минутной и часовой стрелок в сторону от маленьких циферблатов.

2. Для возврата стрелок к отображению текущей информации нажмите кнопку А или D или нажмите кнопку С для перевода часов в другой режим.

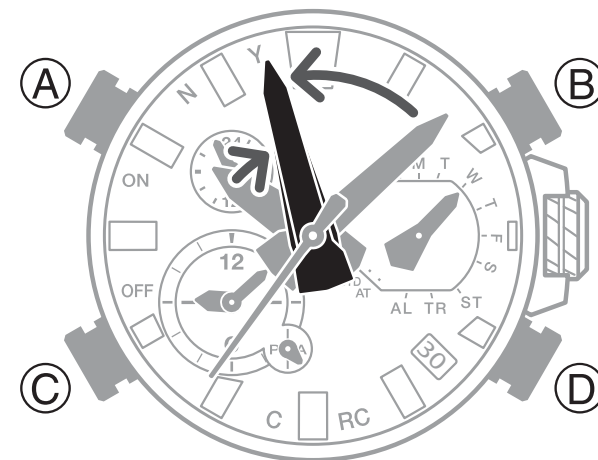

### Примечание

- Если при смещенных стрелках не выполнять какие-либо действия с часами около 10 секунд, стрелки автоматически вернуться к отображению текущей информации.



## Подзарядка аккумулятора часов

В часах источником питания служит светочувствительная панель и аккумулятор, подзаряжаемый от солнечных элементов. Энергия генерируется всякий раз, когда на лицевую поверхность часов попадает свет.

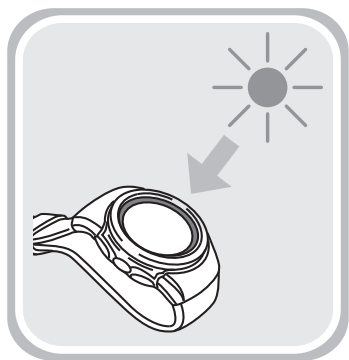

- Когда вы не пользуетесь часами, оставляйте их в доступном для источника света месте.
- Подзарядка аккумулятора произойдет быстрее, если часы поместить в месте с наилучшей освещенностью.



- Помните, что эффективность подзарядки снижается, когда любая часть солнечного элемента прикрыта одеждой.
- Старайтесь держать часы на свету, не прикрывая их одеждой, как можно дольше. Время подзарядки существенно увеличивается, если лицевая поверхность часов частично закрыта.

## **Внимание!**

Если оставить часы для подзарядки аккумулятора на ярком свете, их корпус может нагреться. Берите часы осторожнее, чтобы избежать ожога.

Корпус часов может сильно нагреться, если поместить часы для подзарядки аккумулятора:

- на приборной панели автомобиля, припаркованного на солнце;
  - рядом с лампой накаливания или другим источником тепла;
  - под прямыми солнечными лучами.
- **Низкий уровень заряда и полная разрядка аккумулятора**

Низкий уровень заряда аккумулятора можно определить по движению стрелок часов. Помните, что при низком уровне заряда аккумулятора, некоторые функции часов будут недоступны.

## **Внимание!**

При низком уровне заряда аккумулятора или при его полной разрядке поместите часы в хорошо освещенное место лицевой поверхностью (солнечным элементом) в сторону источника света.

## Примечание

Если после полного разряда аккумулятора поместить часы к источнику света, секундная стрелка сначала переместится к 57-минутной отметке. Это означает, что зарядка аккумулятора началась.

<b>Низкий уровень заряда аккумулятора</b>	<b>Аккумулятор полностью разряжен</b>
<p data-bbox="138 561 1030 686">Секундная стрелка движется с интервалом в 2 секунды.</p>  <p data-bbox="414 1189 806 1228">Секундная стрелка</p>	<p data-bbox="1088 561 2078 686">Все стрелки находятся на 12-часовой отметке, на индикаторе даты отображается значение «1».</p> 

## Время подзарядки

Интенсивность (яркость) света	Ежедневная подзарядка <sup>*</sup>	1 уровень подзарядки <sup>2*</sup>	2 уровень подзарядки <sup>3*</sup>
Прямой солнечный свет (50 000 лк)	8 минут	2 часа	22 часа
Солнечный свет через окно (10 000 лк)	30 минут	5 часов	80 часов
Дневной свет через окно в пасмурный день (5 000 лк)	48 минут	8 часов	128 часов
Флуоресцентное освещение (500 лк)	8 часов	77 часов	—

\* Примерное время ежедневной подзарядки аккумулятора для обеспечения нормального функционирования часов.

<sup>2\*</sup> Примерное время, необходимое для подзарядки полностью разряженного аккумулятора до начала движения стрелок часов.

<sup>3\*</sup> Примерное время, необходимое для подзарядки разряженного аккумулятора с начала движения стрелок часов до полного заряда.

## Примечание

- Указанное выше время приведено для справки. Точное время, необходимое для подзарядки аккумулятора, зависит от освещения.
- **Режим экономии энергии**

Соединение со смартфоном автоматически прервется и часы перейдут на 1 уровень экономии энергии, если они неподвижны в течение 1 часа. Часы перейдут на 2 уровень экономии энергии с 21:00 до 6:00, когда они остаются в неподвижном состоянии около 1 часа. Часы перейдут на 3 уровень экономии энергии, когда они находятся на 2 уровне экономии энергии 6–7 дней. В таблице ниже показано, какие функции доступны во время нахождения часов на каждом уровне экономии энергии.

<b>Уровень режима экономии энергии</b>	<b>Функции</b>
Уровень 1	Все основные функции, кроме соединения часов со смартфоном, включены

<b>Уровень режима экономии энергии</b>	<b>Функции</b>
Уровень 2	Движение секундной стрелки остановлено. Все основные функции часов включены
Уровень 2: 6–7 дней	Все основные функции часов выключены, изменяется только значение индикатора даты

- Обратите внимание, что если циферблат часов прикрыт одеждой, они также могут перейти в режим экономии энергии.
- Часы переходят в режим экономии энергии при следующих условиях:
  - из режима Текущего времени;
  - из режима Секундомера, когда не осуществляется измерение прошедшего времени и результаты измерения обнулены;
  - из режима Таймера обратного отсчета, когда обратный отсчет времени не выполняется и на экране отображается начальное время работы таймера.

- **Вывод часов из режима экономии энергии**

- Для вывода часов из режима экономии энергии нажмите любую кнопку или вытяните заводную головку.
- Для перевода часов из 2 или 3 уровня режима экономии энергии на 1 уровень поместите их в хорошо освещенное место.

## Подсветка

Светодиодная подсветка, продолжительностью около 3 секунд, облегчает считывание показаний часов в темноте. При включении подсветки она постепенно становится ярче, затем начинает тускнеть.

Для включения подсветки нажмите кнопку В.

- Подсветка автоматически выключится, когда начнет звучать любой сигнал.
- Подсветка не включается при ускоренном перемещении стрелок часов.

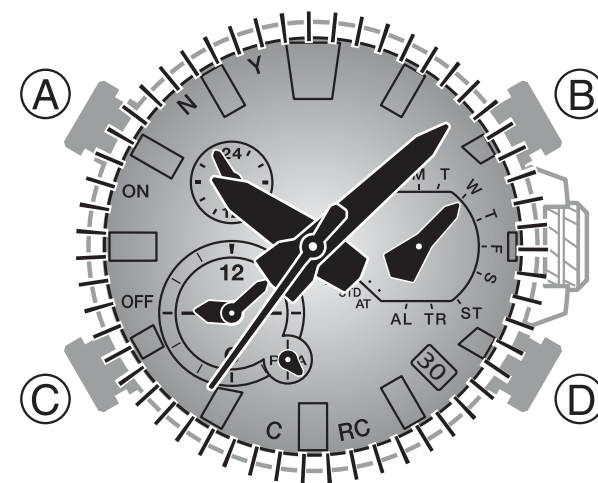

- Подсветка может мерцать при включении или выключении.

## Удобные функции

Соединение часов со смартфоном позволяет существенно облегчить настройки часов.

- **Корректировка текущего времени**

🔍 Автоматическая корректировка времени при соединении часов со смартфоном (стр. 66).





- **Настройка города мирового времени**

Выбор города мирового времени, более чем из 300 городов.

🔍 Настройка города мирового времени (стр. 69).

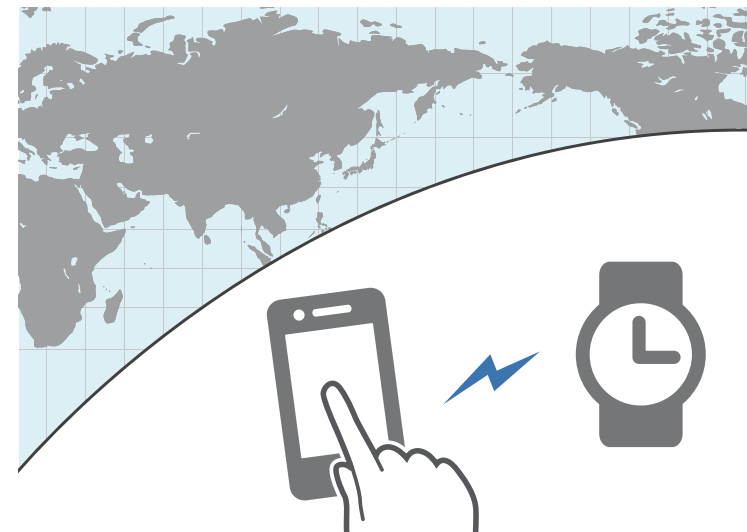

- **Настройка других параметров часов**

Для выполнения настроек параметров часов с помощью смартфона, необходимо сначала выполнить сопряжение часов со смартфоном.

🔍 Соединение часов со смартфоном (стр. 78).

- Настройка параметров часов выполняется в приложении смартфона CASIO “G-SHOCK Connected”, которое должно быть установлено на смартфоне.

# КОРРЕКТИРОВКА ВРЕМЕНИ

---

Автоматическая корректировка времени (даты и времени) осуществляется после того, как будет установлено соединение часов со смартфоном, или после приема радиосигнала калибровки времени. Скорректировать настройки даты и времени можно также вручную.

## Примечание

- В самолете или в местах, где запрещен или ограничен прием радиоволн, необходимо перевести часы в Авиарежим для выключения автоматической корректировки времени.

 Использование часов в медицинском учреждении или в самолете (стр. 61).

Выберите один из наиболее подходящих способов для корректировки времени.

## 1) **Корректировка времени с помощью смартфона**

Корректировка времени с помощью смартфона – наиболее легкий и удобный вариант.

🔍 Автоматическая корректировка времени при соединении часов со смартфоном (стр. 66).

## 2) **Корректировка времени с помощью радиосигнала калибровки времени**

Если на часах установлен часовой пояс, для которого поддерживается прием радиосигнала калибровки времени, время на часах можно скорректировать, приняв этот сигнал.

🔍 Корректировка времени с помощью радиосигнала калибровки времени (стр. 44).

🔍 Настройка часового пояса текущего местонахождения (стр. 54).

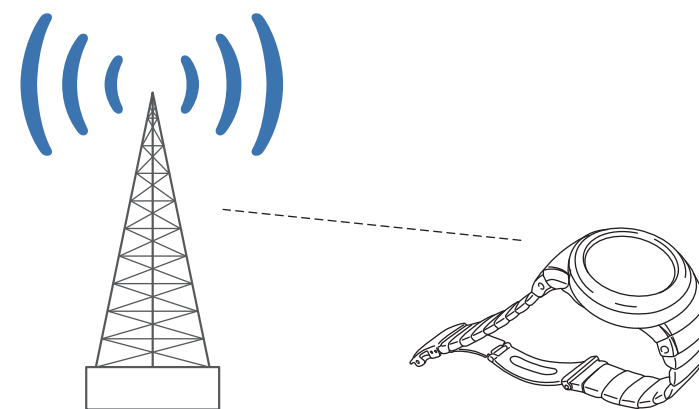
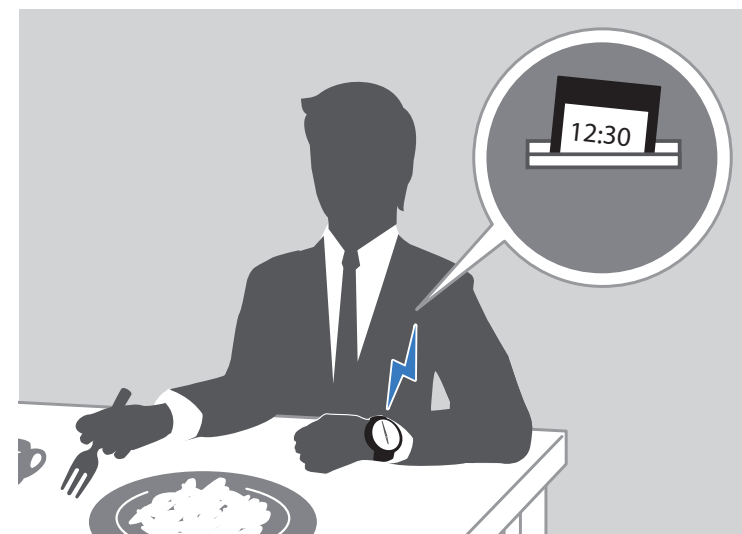

### 3) **Корректировка времени вручную**

В случаях, если невозможно установить соединение часов со смартфоном или принять радиосигнал калибровки времени, время на часах можно скорректировать вручную.

 **Корректировка времени вручную (стр. 54).**



### **Корректировка времени с помощью радиосигнала калибровки времени**

Время и дата на часах автоматически корректируются после успешного приема радиосигнала калибровки времени.

#### **Внимание!**

- Прежде чем начать прием радиосигнала калибровки времени, необходимо выполнить настройку часового пояса текущего местонахождения.

- Если между часами и смартфоном установлено сопряжение, автоматический прием радиосигнала калибровки времени не выполняется. В том случае, если соединение между часами и смартфоном отсутствует более одного дня, радиосигнал калибровки времени будет принят в автоматическом режиме.
  - В самолете или в местах, где запрещен или ограничен прием радиоволн, необходимо включить на часах авиарежим.
-  Использование часов в медицинском учреждении или в самолете (стр. 61).

### **Примечание**

- Диапазон приема радиосигнала калибровки времени ограничен. Если часы находятся вне диапазона приема радиосигнала калибровки времени, для корректировки времени на часах выполните соединение часов со смартфоном.
-  Приблизительный диапазон приема радиосигнала калибровки (стр. 48).
- Если после успешного приема радиосигнала калибровки времени на часах отображается неправильное время, необходимо проверить исходное положение стрелок и индикатора даты часов и, в случае необходимости, выполнить их корректировку.

- 🔍 Корректировка исходного положения стрелок и индикатора даты (стр. 74).
- 🔍 Корректировка исходного положения стрелок и индикатора даты вручную (стр. 96).

- **Условия для приема радиосигнала калибровки времени**

Для быстрого и успешного выполнения приема радиосигнала калибровки времени необходимо поместить часы около окна, как показано на рисунке.

- Положите часы на устойчивую поверхность 12-часовой отметкой в сторону окна.
- Убедитесь в том, что рядом нет металлических предметов.
- Постарайтесь во время приема сигнала не выполнять никаких операций с часами и не перемещать их.

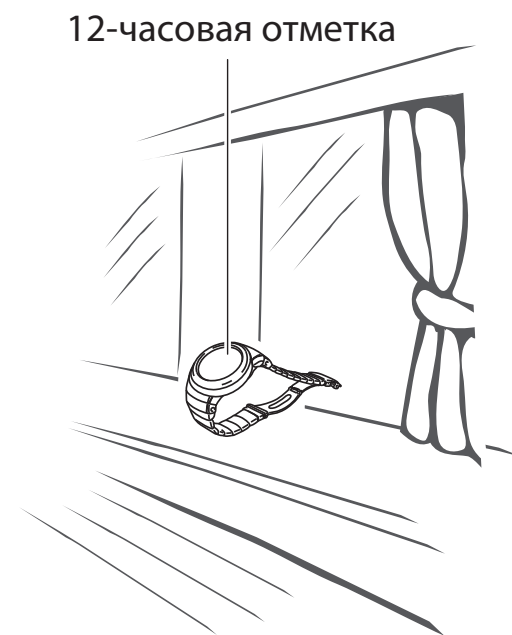

## **Примечание**

Прием сигнала может быть затруднен или отсутствовать, если часы находятся:

- внутри или в окружении высотных зданий;
- внутри транспортного средства;
- рядом с бытовой техникой, оргтехникой, мобильными телефонами и т.п.;
- рядом со строительной площадкой, аэродромом и др. источниками электропомех;
- рядом с высоковольтными линиями электропередач;
- в горной местности или рядом с горами.

- **Приблизительный диапазон приема радиосигнала калибровки**

На рисунках приведена информация о приблизительном диапазоне приема радиосигнала калибровки времени.

### Сигналы из Англии (MSF) и Германии (DCF77)



### Сигнал из США (WWVB)

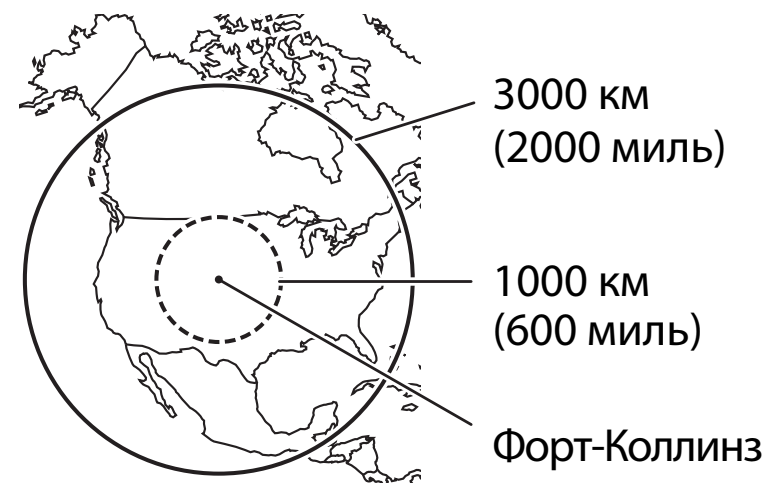



### Сигналы из Японии (JJY)

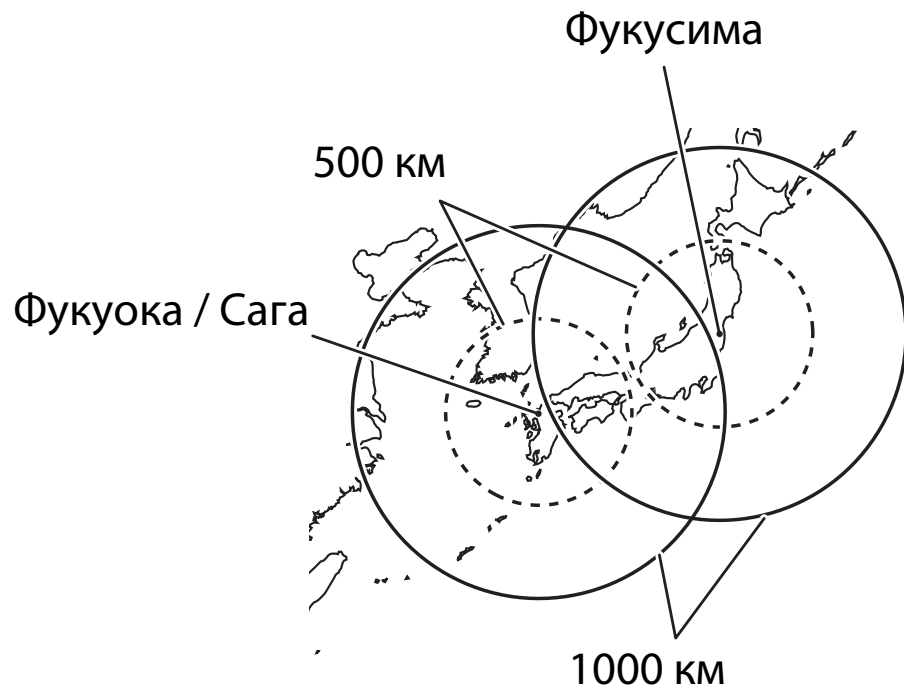

### Сигнал из Китая (BPC)

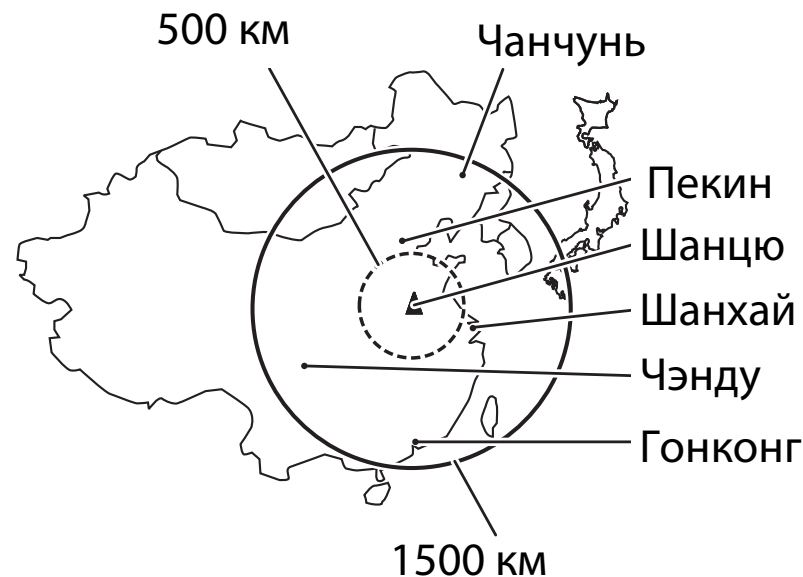

### Примечание

Даже при нахождении в зоне нормального приема радиосигнала калибровки времени, прием сигнала может быть невозможен или затруднен в зависимости от рельефа местности, погодных условий, времени года, времени суток, помех беспроводной связи и т.п.

- **Автоматический прием радиосигнала калибровки**

Часы автоматически принимают радиосигнал калибровки ежедневно с 00:00 до 5:00. В случае успешного приема сигнала, остальные сигналы в течение этого дня приниматься не будут.

**Внимание!**

- Если между часами и смартфоном установлено сопряжение, автоматический прием радиосигнала калибровки времени не выполняется. В том случае, если соединение между часами и смартфоном отсутствует более одного дня, радиосигнал калибровки времени будет принят в автоматическом режиме.

Поместите часы на ночь рядом с окном или в месте с наиболее благоприятными условиями для приема сигнала.

- Во время приема радиосигнала калибровки секундная стрелка будет указывать на индикатор [RC].
- После успешного приема сигнала, время и дата будут скорректированы автоматически в соответствии с принятыми данными.

## Примечание

- Время приема радиосигнала калибровки занимает около 10 минут, в некоторых случаях до 20 минут.
- **Прием радиосигнала калибровки времени вручную**

## Внимание!

- Если между часами и смартфоном установлено сопряжение, нельзя вручную принять радиосигнал калибровки времени. Для того, чтобы вручную принять радиосигнал калибровки времени, необходимо отменить сопряжение часов со смартфоном.

 Удаление информации о сопряжении (стр. 80).

1. Поместите часы около окна или в месте с наилучшими условиями для приема сигнала.
2. Переведите часы в режим Текущего времени.

 Выбор режима (стр. 22).

3. Нажмите и удерживайте кнопку D около 0,5 секунды, пока секундная стрелка не укажет на индикатор [RC]. Это означает, что часы начали принимать радиосигнал калибровки времени.

После успешного приема радиосигнала калибровки времени, время и дата на часах скорректируются в соответствии с принятыми данными.

### Примечание

- Время приема радиосигнала калибровки занимает около 10 минут, в некоторых случаях до 20 минут.
- Принимать радиосигнал калибровки времени лучше ночью.
- Радиосигнал калибровки времени не будет принят, если установленный город текущего местонахождения не поддерживает прием радиосигнала калибровки времени.
- **Меры предосторожности при приеме радиосигнала калибровки времени**
- Если по какой-либо причине часы не могут принять радиосигнал калибровки времени, точность хода составляет  $\pm 15$  секунд в месяц.
- Обратите внимание, что внутренний процесс декодирования сигнала начинается после полного приема сигнала, что может привести к незначительной погрешности отображения точного времени (менее чем на 1 секунду).

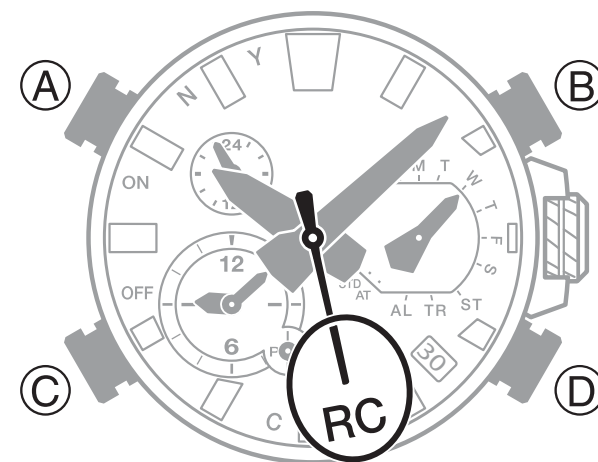

- Прием радиосигнала калибровки времени нельзя выполнить в следующих случаях:
  - при низком уровне заряда аккумулятора;
  - если часы не находятся в режиме Текущего времени;
  - если часы находятся на 3 уровне режима экономии энергии;
  - если заводная головка вытянута;
  - во время обратного отсчета времени;
  - если установленный часовой пояс текущего местонахождения не поддерживает прием радиосигнала калибровки времени;
  - если часы находятся вне диапазона приема радиосигнала калибровки времени;
  - если на часах включен Авиарежим.
- После успешного приема радиосигнала калибровки времени, настройки времени и/или даты на часах скорректируются автоматически. Переход на стандартное/летнее время может выполняться некорректно, если дата и время перехода на стандартное/летнее время изменены местными властями.
- Если установлено соединение часов со смартфоном, в приложении G-SHOCK Connected

необходимо установить параметр приема информации о текущем местонахождении. Также в приложении необходимо разрешить прием радиосигнала калибровки времени, в противном случае, даже при нахождении в зоне приема радиосигнала калибровки времени, его прием осуществляться не будет.

- По данным на январь 2020 года в Китае не используется переход на летнее время (DST). Если в будущем в Китае будет осуществляться переход на летнее время, текущее время будет отображаться некорректно.

## **Корректировка времени вручную**

Если по каким-либо причинам невозможно установить соединение часов со смартфоном, дату и время на часах можно скорректировать вручную.

- **Настройка часового пояса текущего местонахождения**

Выполните действия, указанные в этом разделе, для настройки часового пояса текущего местонахождения.

## Внимание!

- Если неправильно выполнить настройку часового пояса, после приема радиосигнала корректировки времени, время на часах скорректируется неправильно.
1. Разблокируйте и вытяните заводную головку до 2 щелчка.  
Секундная стрелка укажет на установленный часовой пояс текущего местонахождения, стрелка режима – текущую настройку перехода на летнее время.
  - Часовой пояс устанавливается, как смещение времени от UTC. Когда секундная стрелка указывает на 12-часовую отметку, это соответствует смещению времени  $\pm 0$  часов. Другое смещение времени устанавливается перемещением секундной стрелки влево и вправо.
- 🔍 Таблица городов (часовых поясов) (стр. 102).
2. Поворачивая заводную головку, переместите

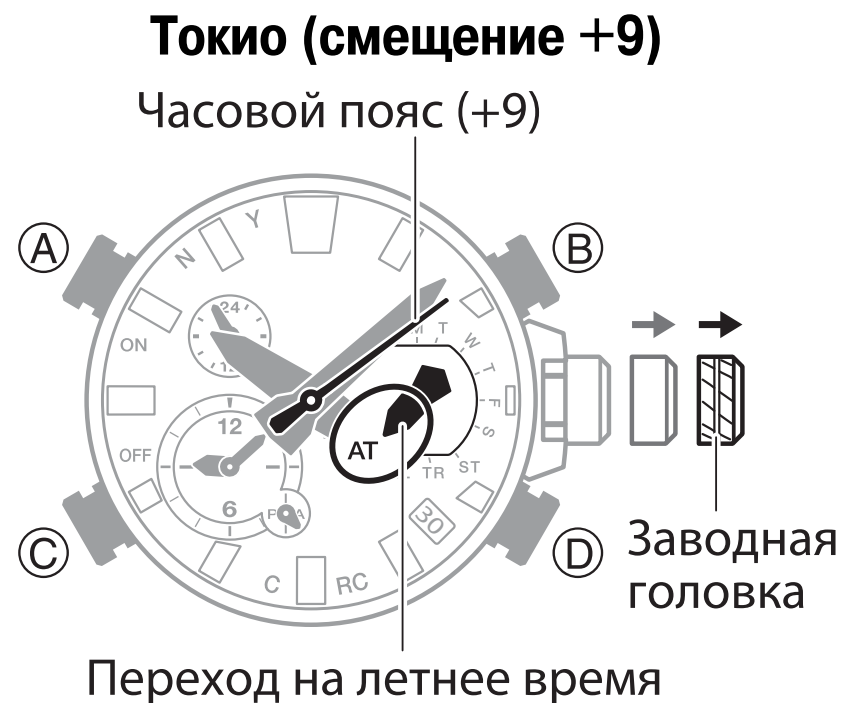

секундную стрелку к нужному часовому поясу текущего местонахождения.

3. После выполнения нужных настроек, верните заводную головку в исходное положение и заблокируйте ее.

## Настройка текущего времени и даты

1. Разблокируйте и вытяните заводную головку до 2 щелчка. Секундная стрелка укажет на установленный часовой пояс текущего местонахождения, стрелка режима – текущую настройку летнего времени.
2. Нажмите и удерживайте кнопку С около 1 секунды. Секундная стрелка переместится к 12-часовой отметке. Это означает, что часы перешли в режим настройки минут.
3. Поворачивая заводную головку, выполните настройку минут.
4. Нажмите кнопку С для перевода часов в режим

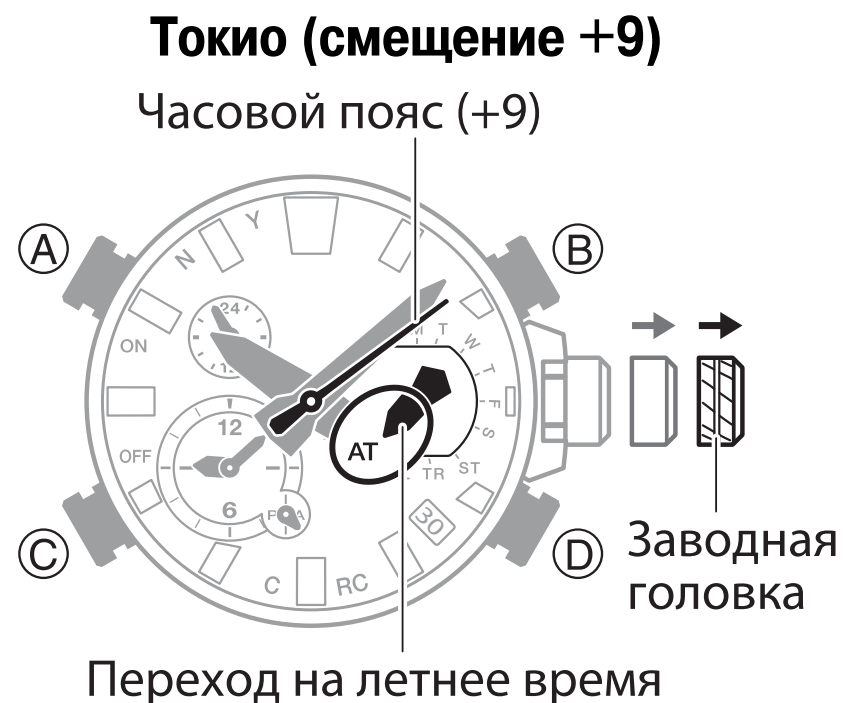



настройки часов.

Часовая стрелка немного сместится.

5. Поворачивая заводную головку, выполните настройку часов.
6. Нажмите кнопку С для перевода часов в режим настройки десятков года.
7. Поворачивая заводную головку, переместите секундную стрелку к нужному значению десятков года.
8. Нажмите кнопку С для перевода часов в режим настройки единиц года.
9. Поворачивая заводную головку, переместите секундную стрелку к нужному значению единиц года.
10. Нажмите кнопку С для перевода часов в режим настройки месяца.

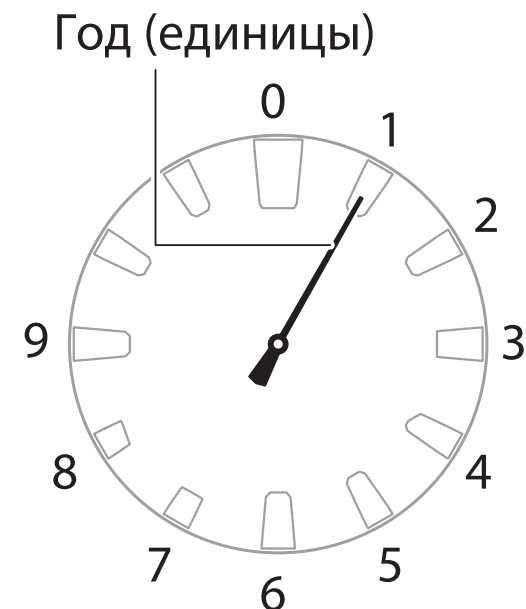

11. Поворачивая заводную головку, выполните настройку месяца, перемещая секундную стрелку.

12. Нажмите кнопку С.

Стрелка режима немного сместится. Это означает, что часы находятся в режиме настройки дня.

- Во время настройки значения дня стрелка режима будет перемещаться.

 Стрелка режима и индикатор дня (стр. 31).

13. Поворачивая заводную головку, выполните настройку дня, изменяя значение индикатора даты.

14. По сигналу точного времени (с началом отсчета секунд новой минуты), верните заводную головку в исходное положение и заблокируйте.

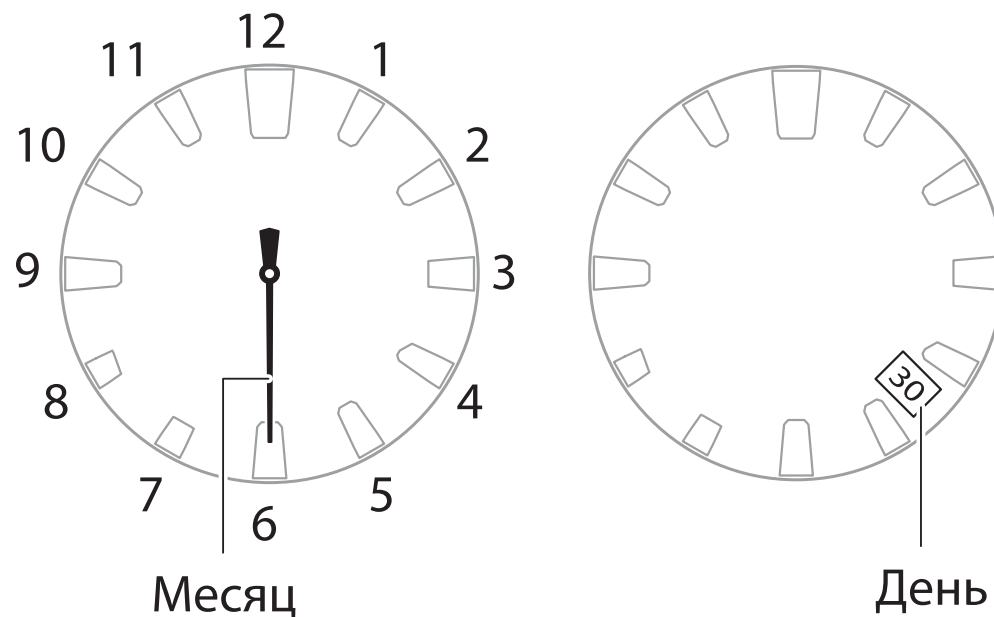

## **Настройка летнего времени для часового пояса текущего местонахождения**

В случае необходимости для часового пояса текущего местонахождения можно установить стандартное [STD] или летнее [DST] время.

### **Примечание**

- По умолчанию для всех городов (часовых поясов) установлен автоматический переход на летнее время [AT] (Авто). Это позволяет использовать часы без переключения между летним и стандартным временем.
- Если установлен часовой пояс, отсутствующий в списке городов (часовых поясов), необходимо вручную устанавливать стандартное [STD] или летнее [DST] время.

 Таблица городов (часовых поясов) (стр. 102).

1. Разблокируйте и вытяните заводную головку до 2 щелчка.

Секундная стрелка укажет на установленный часовой пояс текущего местонахождения, стрелка режима – текущую настройку перехода на летнее время.

- Нажмите и удерживайте кнопку В около 1 секунды для изменения настройки летнего времени в следующей последовательности:

[AT] (Авто) → [STD] (стандартное время) →  
[DST] (летнее время)

- После выполнения нужных настроек, верните заводную головку в исходное положение и заблокируйте.

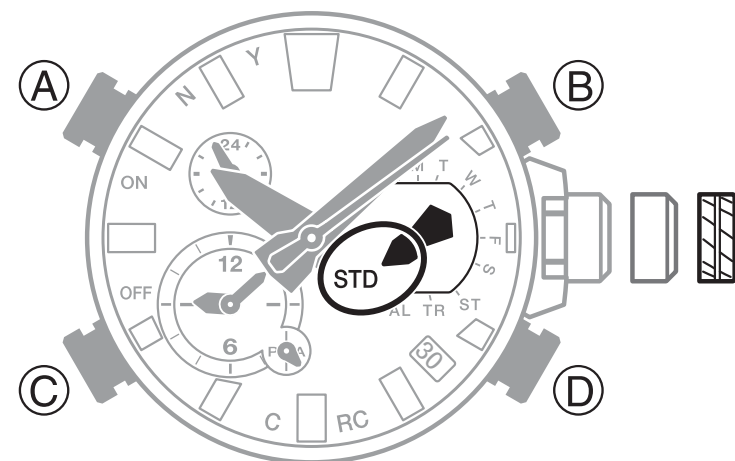

## Проверка результата последней корректировки времени

- Переведите часы в режим Текущего времени.
  - Выбор режима (стр. 22).
- Нажмите кнопку D.
  - Секундная стрелка укажет на результат последней корректировки времени:

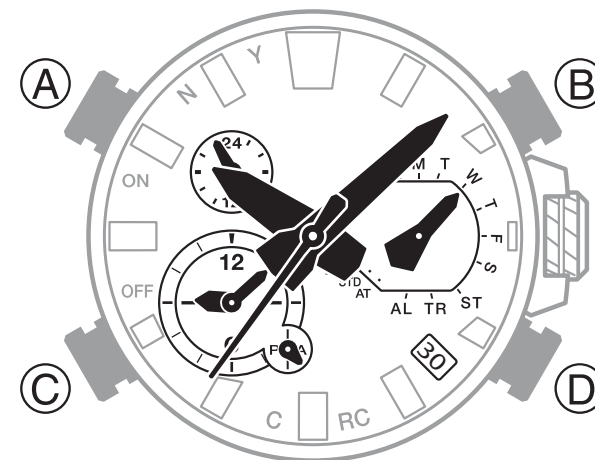

[Y] (Да): корректировка времени выполнена успешно;  
[N] (Нет): корректировку времени выполнить не удалось.

### Примечание

- Если последняя корректировка времени была выполнена вручную, секундная стрелка укажет на индикатор [N] (Нет), даже если в этот день был успешно принят радиосигнал калибровки времени или было установлено соединение часов со смартфоном.
- Результат последней корректировки времени с помощью радиосигнала не будет отображаться, если установлено сопряжение часов со смартфоном.



## Использование часов в медицинском учреждении или в самолете

При нахождении в медицинском учреждении, на борту самолета или в любом другом месте, где автоматический прием сигнала или соединение со смартфоном запрещено, необходимо перевести часы в Авиарежим. Для вывода часов из Авиарежима, выполните указанные ниже действия еще раз.

1. Переведите часы в режим Текущего времени.

 Выбор режима (стр. 22).

2. Нажмите кнопку D.

- Секундная стрелка в течение 9-10 секунд будет указывать на результат последней корректировки времени.

3. В течение 10 секунд после нажатия на кнопку D вытяните заводную головку до 1 щелчка.

- Если после нажатия на кнопку D пройдет 10 и более секунд, секундная стрелка перейдет к отображению текущего значения секунд. В этом случае необходимо еще раз нажать на кнопку D.

4. Поворачивая заводную головку, выключите (секунд-

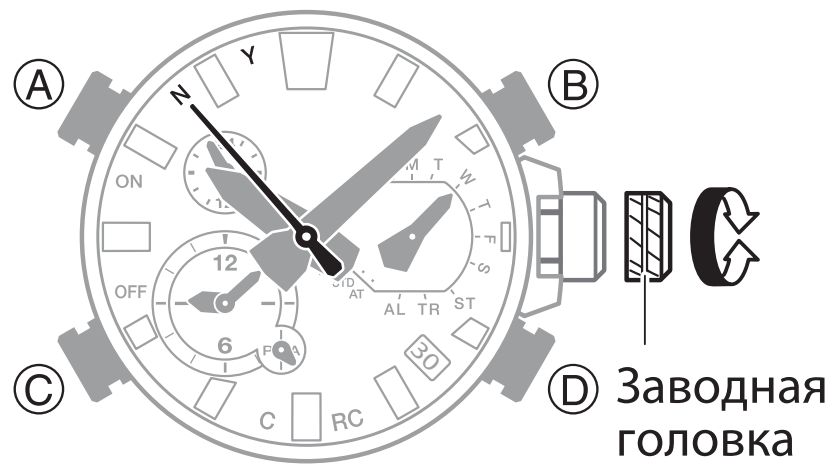
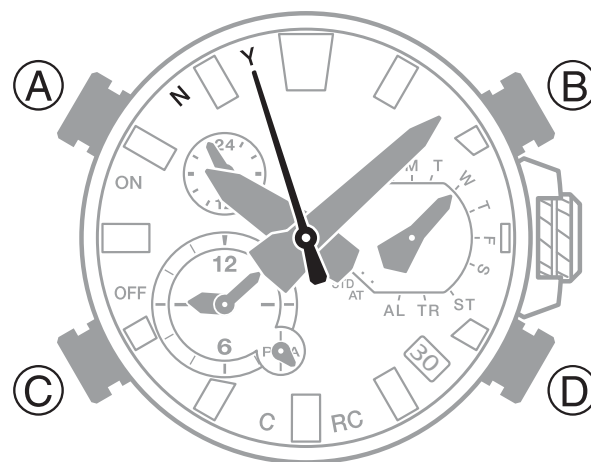
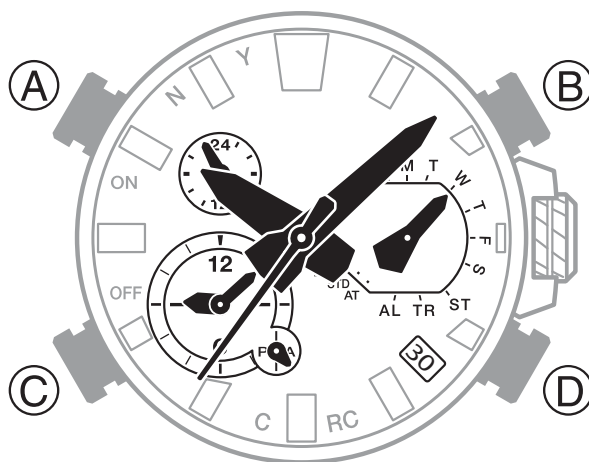

ная стрелка указывает на индикатор [Y] (Да)) или включите (секундная стрелка указывает на индикатор [N] (Нет)) Авиарежим.

5. Верните заводную головку в исходное положение и заблокируйте ее.

## **ФУНКЦИЯ MOBILE LINK ДЛЯ СВЯЗИ ЧАСОВ СО СМАРТФОНОМ**

---

После того, как между смартфоном и часами устанавливается Bluetooth-соединение, время на часах автоматически корректируется в соответствии со временем, установленном на смартфоне. Во время Bluetooth-соединения между смартфоном и часами в приложении смартфона G-SHOCK Connected можно выполнить настройки часов.

### **Примечание**

- Эта функция работает только тогда, когда на смартфоне включено приложение G-SHOCK Connected.
- В этом разделе операции, выполняемые с помощью часов или смартфона, обозначены соот-

ветствующими иконками  или .

## **Соединение часов со смартфоном**

Для соединения часов со смартфоном необходимо на смартфоне установить приложение CASIO «G-SHOCK Connected», затем между часами и смартфоном выполнить Bluetooth-сопряжение.

### **1. Установите необходимое программное обеспечение на смартфоне.**

Для совместной работы смартфона и часов установите на смартфоне приложение G-SHOCK Connected, скачать которое можно в Google Play или App Store.

### **2. Настройте параметры Bluetooth.**

Включите функцию Bluetooth на смартфоне.

### **Примечание**

- Более подробную информацию о включении функции Bluetooth на смартфоне, см. в руководстве пользователя смартфона.

### **3. Выполните сопряжение между смартфоном и часами.**



Прежде чем начать совместную работу смартфона и часов, необходимо между ними установить сопряжение. Как правило, один раз установив сопряжение, в дальнейшем, соединение между смартфоном и часами будет выполняться автоматически.

1) Поместите смартфон недалеко от часов (на расстоянии не более 1 м).

2)  Запустите приложение G-SHOCK Connected, нажав на его иконку.

- Если ранее смартфон был сопряжен с другими часами, нажмите на иконку , затем выберите нужные часы.

3)  Выполните действия, указанные в приложении, для установки сопряжения между часами и смартфоном.

- Если во время установки сопряжения на экране смартфона отобразится сообщения, выполните действия, указанные в нем.
- Если по какой-либо причине сопряжение установить не удалось, необходимо выполнить указанные выше действия, начиная с п. 1.

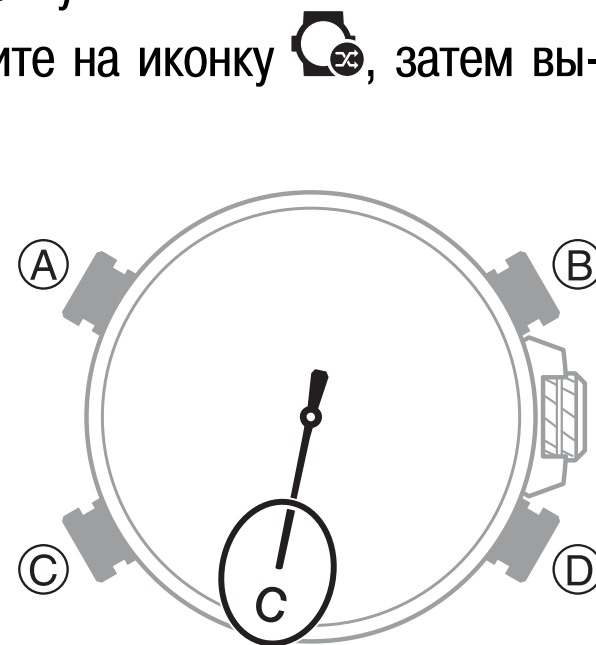

- После того, как сопряжение будет установлено, секундная стрелка часов укажет на индикатор [С].

### **Примечание**

- После первого запуска приложения G-SHOCK Connected на экране смартфона появится сообщение с запросом на включение сбора информации о местонахождении. Подтвердите фоновое использование информации о местонахождении.

### **Автоматическая корректировка времени при соединении часов со смартфоном**

После того, как будет установлено соединение часов со смартфоном, время на часах автоматически скорректируется в соответствии со временем, установленном на смартфоне.

Автоматическая корректировка времени на часах выполняется, когда часы находятся в режиме Текущего времени. Эта

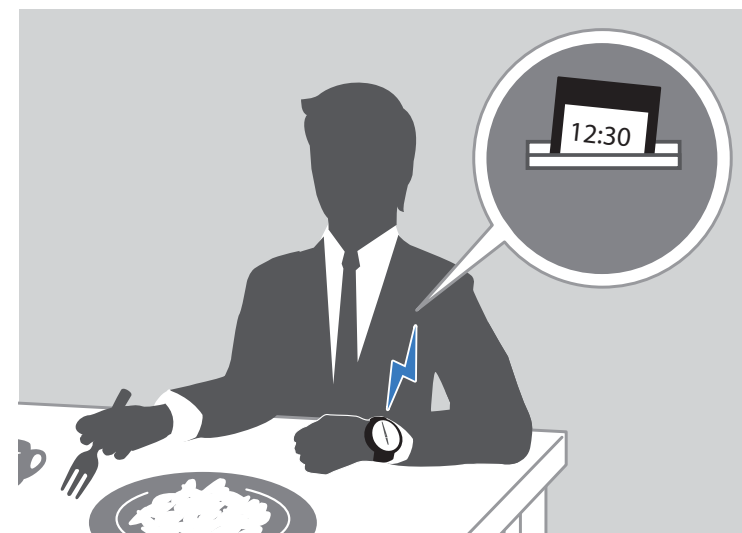

операция происходит в автоматическом режиме, когда вы занимаетесь своими повседневными делами, и не требует дополнительного вмешательства.

### **Внимание!**

- Часы не смогут выполнить автоматическую корректировку времени в следующих случаях:
  - если они находятся слишком далеко от сопряженного с ними смартфона;
  - если не удастся установить соединение со смартфоном из-за радиопомех;
  - во время обновления системы на смартфоне;
  - если на смартфоне не включено приложение G-SHOCK Connected;
  - когда часы находятся на 1 уровне режима экономии энергии.

### **Примечание**

- Если после корректировки времени при соединении часов со смартфоном на часах отображается неправильное время, необходимо проверить исходное положение стрелок и индикатора даты часов и, в случае необходимости, выполнить их корректировку.
-  • Корректировка исходного положения стрелок и индикатора даты (стр. 74, 96).
- Если в приложении G-SHOCK Connected установлен город мирового времени, при соединении



часов со смартфоном мировое время на часах также будет скорректировано.

- Автоматическая корректировка времени выполняется в следующих случаях:
  - после замены на смартфоне часового пояса и настройки летнего времени;
  - если прошло 24 часа или более после последнего соединения часов со смартфоном;
  - если прошло 24 часа или более после замены города текущего местонахождения на город мирового времени в приложении смартфона G-SHOCK Connected или с помощью часов;
  - если прошло 24 часа или более после настройки города текущего местонахождения и текущего времени на часах вручную.
- Во время соединения часов со смартфоном на часах доступно выполнение всех операций.

- **Запуск операции корректировки времени вручную**

Время на часах корректируется всякий раз, когда устанавливается соединение часов со смартфоном. Если необходимо скорректировать время на часах, не дожидаясь планового соединения часов со смартфоном, выполните следующие действия для установки соединения часов со смартфоном:

1. Поместите часы рядом со смартфоном, на расстоянии не более 1 м.

2.  Переведите часы в режим Текущего времени.
-  Выбор режима (стр. 22).
3.  Нажмите и удерживайте кнопку D около 0,5 секунды. Отпустите кнопку D, когда секундная стрелка укажет на индикатор [C].

Когда соединение часов со смартфоном будет установлено, секундная стрелка укажет на индикатор [Y] (Да). После этого, время на часах будет автоматически скорректировано в соответствии со временем, установленном на смартфоне.

## Настройка города мирового времени

Указание города мирового времени в приложении G-SHOCK Connected, приведет к изменению города мирового времени на часах и автоматической настройке для него перехода

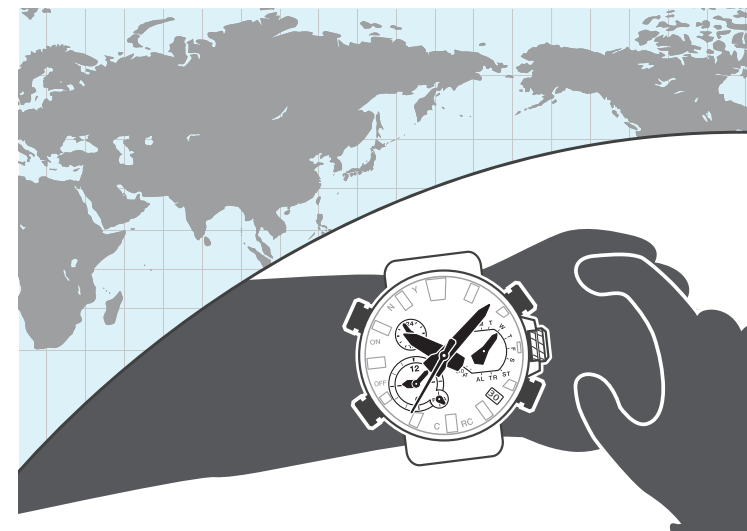
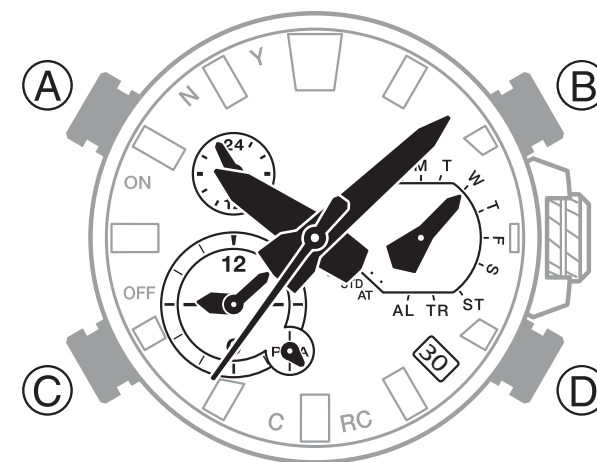



на стандартное/летнее время.

- Переведите часы в режим Текущего времени, нажмите кнопку D. Затем убедитесь, что секундная стрелка указывает на индикатор [Y] (Да).
- Если секундная стрелка не указывает на индикатор [Y] (Да), необходимо установить соединение часов со смартфоном.

 Соединение часов со смартфоном (стр. 78).

### Примечание

- В приложении G-SHOCK Connected в качестве города мирового времени можно выбрать город из списка более чем 300 городов.
- **Выбор города мирового времени**
  - 1)  Запустите приложение G-SHOCK Connected, нажав на его иконку.
  - 2)  Выберите город мирового времени, выполняя указанные

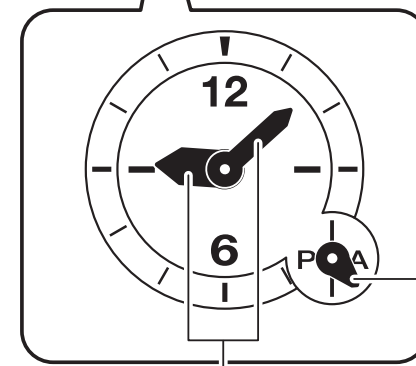
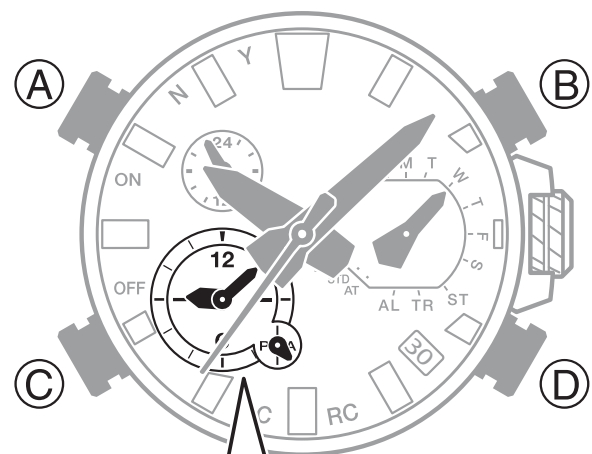



Часовая и минутная стрелки мирового времени



24-часовая стрелка мирового времени

на экране смартфона действия.

После настройки города мирового времени на смартфоне маленькие минутная и часовая стрелки и 24-часовая стрелка часов укажут текущее мировое время в выбранном городе.

- Положение 24-часовой стрелки указывает на то, какое мировое время отображается часами – до (стрелка указывает на сторону A) или после (стрелка указывает на сторону P) полудня.
- **Настройка перехода на летнее время для мирового времени**
  - 1)  Запустите приложение G-SHOCK Connected, нажав на его иконку.
  - 2)  Выберите параметр перехода на летнее время, выполняя указанные на экране смартфона действия.
    - “Auto” (Автоматически)  
Часы автоматически переходят на стандартное/летнее время.
    - “OFF” (Выкл.)  
На часах всегда отображается стандартное время.
    - “ON” (Вкл.)  
На часах всегда отображается летнее время.

## Примечание

- Если выбран параметр “Auto” (Автоматически), часы осуществляют переход на стандартное/летнее время автоматически. Вручную переводить часы на стандартное/летнее время не требуется. При использовании часов в регионе, в котором переход на летнее время не осуществляется, можно оставить в настройках параметр “Auto” (Автоматически).
- Если вручную изменить настройку стандартного/летнего времени, автоматический перевод часов на стандартное/летнее время осуществляться не будет.
- Период действия летнего времени отображается в приложении смартфона G-SHOCK Connected.
- **Быстрая замена текущего времени на второе (мировое)**
  - 1)  Запустите приложение G-SHOCK Connected, нажав на его иконку.
  - 2)  Выполните указанные на экране смартфона действия для быстрой замены текущего времени на второе (мировое).

Например, при замене текущего времени (в Токио) на второе (мировое) время (в Нью-Йорке) на часах должна отображаться информация, как показано на иллюстрации.



## Примечание



- Обратите внимание, что в течение 24 часов после замены текущего времени на второе (мировое), автоматическая корректировка времени не выполняется.

## Настройка будильника

- Переведите часы в режим Текущего времени, нажмите кнопку D. Затем убедитесь, что секундная стрелка указывает на индикатор [Y] (Да).
- Если секундная стрелка не указывает на индикатор [Y] (Да), необходимо установить соединение часов со смартфоном.

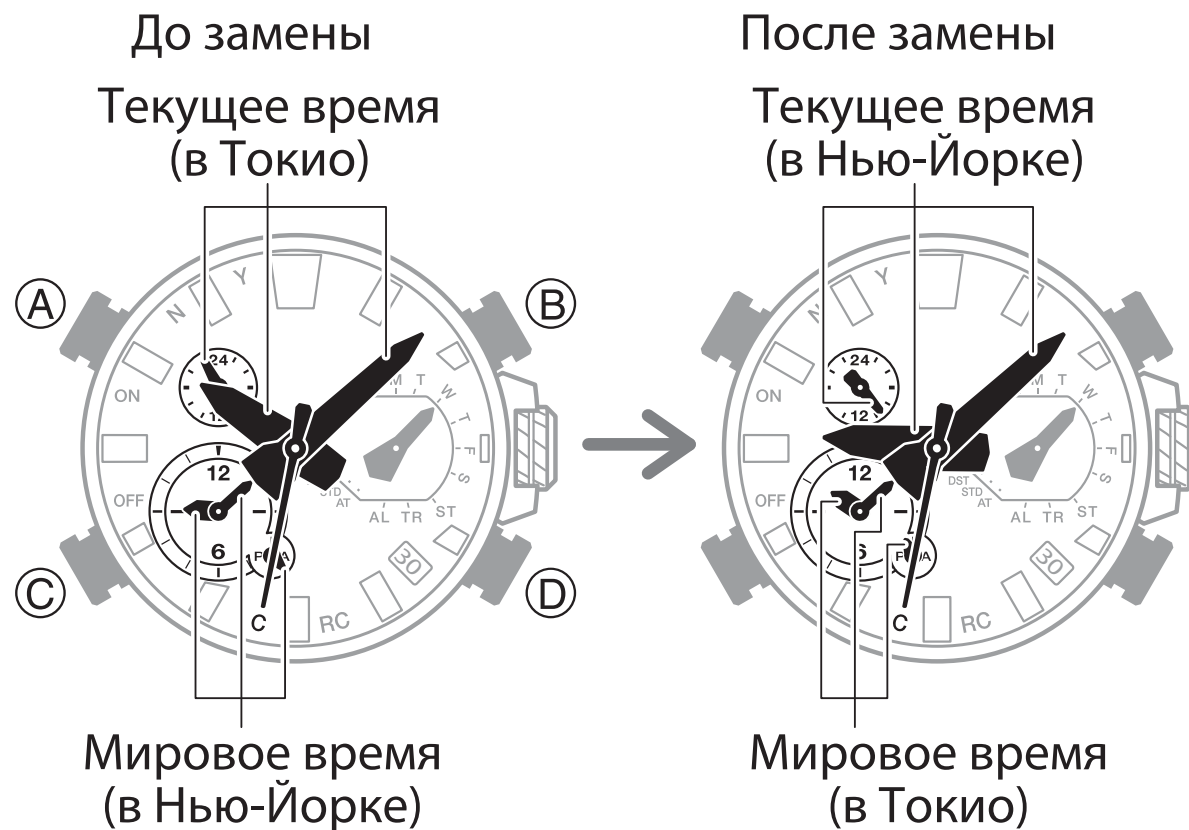
🔍 Соединение часов со смартфоном (стр. 78).





- 1)  Запустите приложение G-SHOCK Connected, нажав на его иконку.
- 2)  Включите/выключите сигнал будильника и/или настройте время звучания сигнала, выполнив указанные на экране смартфона действия.

## **Настройка таймера**

- Переведите часы в режим Текущего времени, нажмите кнопку D. Затем убедитесь, что секундная стрелка указывает на индикатор [Y] (Да).
- Если секундная стрелка не указывает на индикатор [Y] (Да), необходимо установить соединение часов со смартфоном.

 Соединение часов со смартфоном (стр. 78).

- 1)  Запустите приложение G-SHOCK Connected, нажав на его иконку.
- 2)  Настройте время работы таймера, выполнив указанные на экране смартфона действия.



## **Корректировка исходного положения стрелок и индикатора даты часов**

Если после соединения часов со смартфоном и успешной автоматической корректировки времени,

время и/или дата на часах отображаются неправильно, необходимо выполнить корректировку исходного положения стрелок часов и/или индикатора даты.

- Переведите часы в режим Текущего времени, нажмите кнопку D. Затем убедитесь, что секундная стрелка указывает на индикатор [Y] (Да).
- Если секундная стрелка не указывает на индикатор [Y] (Да), необходимо установить соединение часов со смартфоном.



 Соединение часов со смартфоном (стр. 78).

- 1)  Запустите приложение G-SHOCK Connected, нажав на его иконку.
- 2)  Скорректируйте положение стрелок часов и индикатора даты, выполнив указанные на экране смартфона действия.

## **Поиск смартфона**

Для поиска смартфона можно воспользоваться функцией поиска смартфона на часах. Звуковой сигнал на смартфоне раздастся, даже если он находится в режиме без звука.

## Внимание!

- Не используйте эту функцию в местах, где ограничены или запрещены звуковые сигналы телефонов и смартфонов.
  - Звуковой сигнал, издаваемый смартфоном, при использовании этой функции громкий. Не включайте функцию поиска смартфона при использовании наушников, подключенных к смартфону.
- 1)  Нажмите и удерживайте кнопку C около 1 секунды для перевода часов в режим Текущего времени.
  - 2)  Нажмите и удерживайте кнопку D около 5 секунд, пока секундная стрелка не укажет на индикатор [C].  
После того, как между часами и смартфоном установится соединение, на смартфоне начнет звучать сигнал.
    - Звуковой сигнал начинает звучать через несколько секунд, после установки соединения.
  - 3)  Нажмите любую кнопку для остановки звучания сигнала.
    - Любую кнопку на часах для остановки звучания сигнала

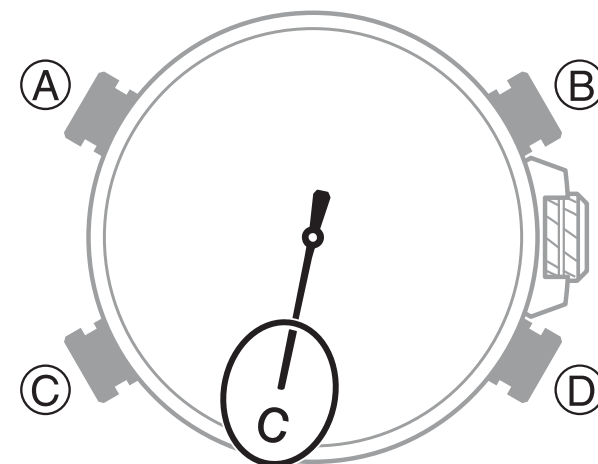



смартфона можно нажать только в первые 30 секунд с того момента, как он начнет звучать.

## **Управление настройками часов с помощью приложения G-SHOCK Connected**

С помощью приложения G-SHOCK Connected можно выполнить настройку продолжительности Bluetooth-соединения, подсветки и других параметров часов.

- Переведите часы в режим Текущего времени, нажмите кнопку D. Затем убедитесь, что секундная стрелка указывает на индикатор [Y] (Да).
- Если секундная стрелка не указывает на индикатор [Y] (Да), необходимо установить соединение часов со смартфоном.



 Соединение часов со смартфоном (стр. 78).

- 1)  Запустите приложение G-SHOCK Connected, нажав на его иконку.
- 2)  Настройте нужные параметры часов, выполнив указанные на экране смартфона действия.

## **Настройка перехода на летнее время для города текущего местонахождения**

- Переведите часы в режим Текущего времени, нажмите кнопку D. Затем убедитесь, что секундная стрелка указывает на индикатор [Y] (Да).
- Если секундная стрелка не указывает на индикатор [Y] (Да), необходимо установить соединение часов со смартфоном.

 Соединение часов со смартфоном (стр. 78).

- 1)  Запустите приложение G-SHOCK Connected, нажав на его иконку.
- 2)  Настройте параметры летнего времени для города текущего местонахождения, выполнив указанные на экране смартфона действия.

## **Bluetooth-соединение**

- **Соединение часов со смартфоном**

Выполните действия, указанные в этом разделе, для установки Bluetooth-соединения между часами и сопряженным с ними смартфоном.

- Если смартфон не сопряжен с часами, выполните действия, указанные в разделе **3. Выполните сопряжение между смартфоном и часами** (стр. 64).

#### – Соединение часов со смартфоном

1) Поместите смартфон недалеко от часов (на расстоянии не более 1 м).

2)  Нажмите и удерживайте кнопку D около 0,5 секунды, пока секундная стрелка не укажет на индикатор [C].

- Это означает, что между часами со смартфоном установлено соединение.
- После установки соединения между часами и смартфоном оно поддерживается.

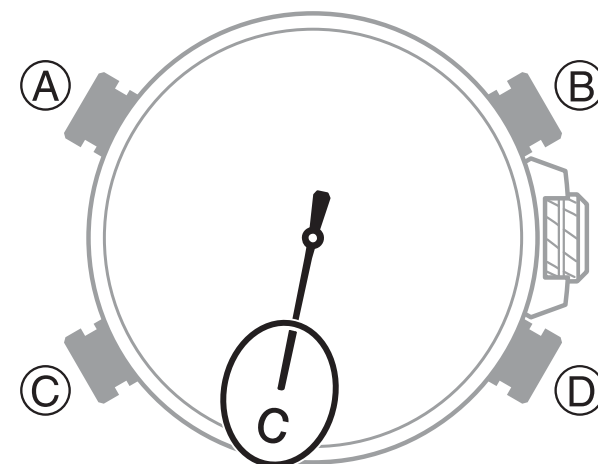

#### **Внимание!**

- Если соединение между смартфоном и часами не устанавливается, это может означать, что на смартфоне не запущено приложение G-SHOCK Connected. Для его включения, на главном экране смартфона нажмите на иконку G-SHOCK Connected. Затем на часах нажмите и удерживайте кнопку D около 0,5 секунды для установки соединения между часами со смартфоном.



- **Удаление информации о сопряжении**

Для удаления информации о сопряжении между часами и смартфоном необходимо удалить информацию о сопряжении из памяти часов и из приложения G-SHOCK Connected.



### **Примечание**

Для пользователей iPhone необходимо также удалить информацию о сопряжении с часами из памяти смартфона.

- **Удаление информации о сопряжении из приложения G-SHOCK Connected**

- 1)  Запустите приложение G-SHOCK Connected, нажав на его иконку.
- 2)  Удалите информацию о сопряжении между часами и смартфоном, выполнив указанные на экране смартфона действия.

- **Удаление информации о сопряжении из памяти часов**

- 1)  Нажмите и удерживайте кнопку C около 1 секунды для перевода часов в режим Текущего времени.
- 2)  Разблокируйте и вытяните заводную головку до 2 щелчка.



Секундная стрелка укажет на установленный часовой пояс текущего местонахождения, стрелка режима – текущую настройку перехода на летнее время.

- 3)  Нажмите и удерживайте кнопку D около 10 секунд. Секундная стрелка укажет на индикатор [C]. Это означает, что информация о сопряжении часов со смартфоном удалена из памяти часов.

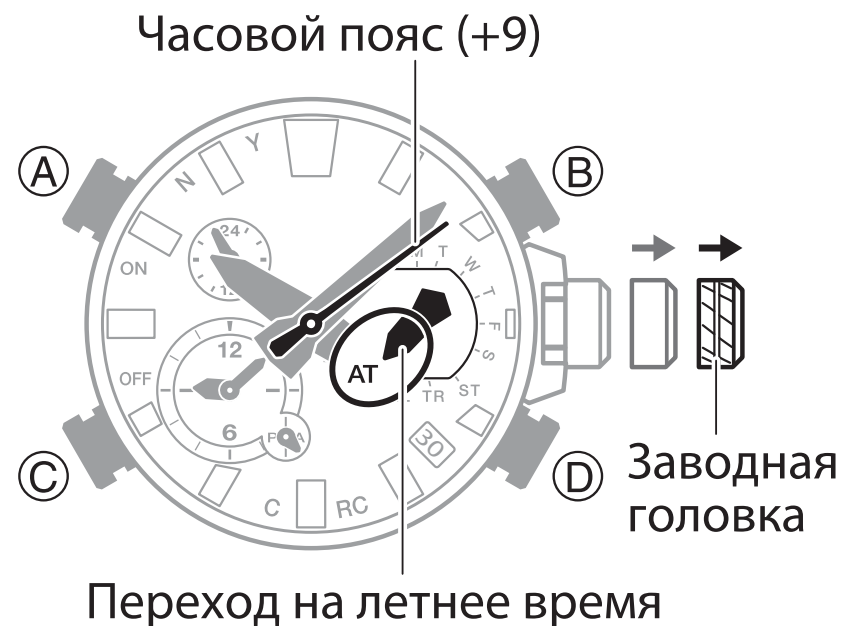
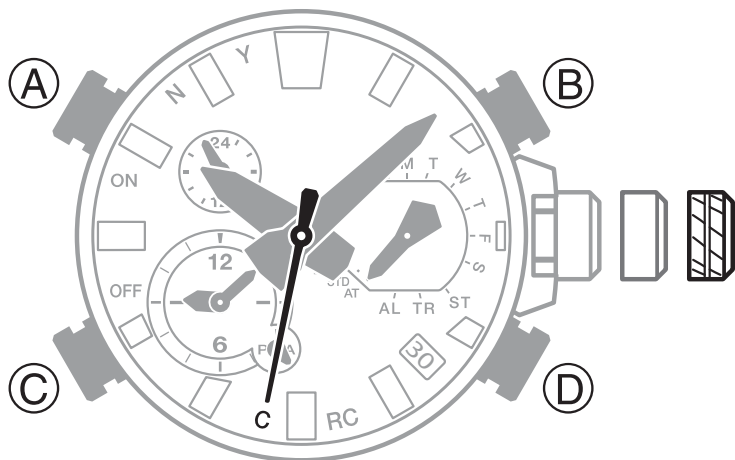

- 4)  Верните заводную головку в исходное положение и заблокируйте ее.

– **Только для пользователей iPhone. Удаление информации о сопряжении из памяти смартфона**

Более подробную информацию об удалении информации о сопряжении с часами из памяти смартфона, см. в руководстве пользователя смартфоном.

“Settings” (Настройки) → “Bluetooth” → Удалите регистрацию с часами.

• **Соединение часов с новым смартфоном**

Перед тем, как установить соединение часов с новым смартфоном, необходимо сначала удалить информацию о сопряжении с предыдущим смартфоном, затем между выполнить сопряжение между часами и новым смартфоном.

 Удаление информации о сопряжении из памяти часов (стр. 80).

 3. Выполните сопряжение между смартфоном и часами (стр. 64).

## ВТОРОЕ (МИРОВОЕ) ВРЕМЯ

---

На циферблате второго (мирового) времени в режиме Текущего времени отображается время в другом часовом поясе.

### Настройка часового пояса второго (мирового) времени

Выполните действия, указанные в этом разделе, для настройки часового пояса второго (мирового) времени.

1. Переведите часы в режим Текущего времени.

 Выбор режима (стр. 22).

2. Разблокируйте и вытяните заводную головку до 1 щелчка.

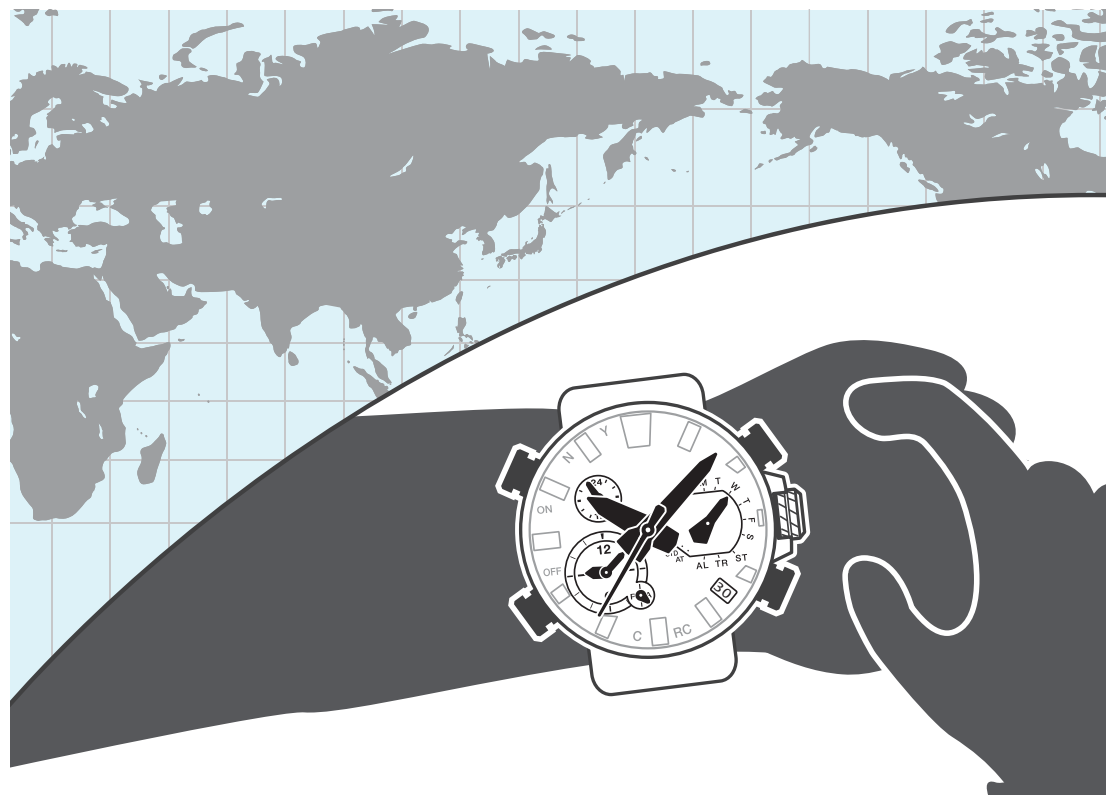

Секундная стрелка укажет на текущий установленный часовой пояс второго (мирового) времени, стрелка режима – текущую настройку перехода на летнее время.

- Часовой пояс устанавливается, как смещение времени от UTC. Когда секундная стрелка указывает на 12-часовую отметку, это соответствует смещению времени  $\pm 0$  часов. Другое смещение времени устанавливается перемещением секундной стрелки влево и вправо.

 Таблица городов (часовых поясов) (стр. 102).

3. Поворачивая заводную головку, переместите секундную стрелку к нужному часовому поясу второго времени.

- Маленькие часовая и минутная стрелки отобразят текущее второе (мировое) время выбранного часового пояса.

4. После выполнения нужных настроек, верните заводную головку в исходное положение и заблокируйте.

## Нью-Йорк (смещение -5)

Часовой пояс (отметка 55)

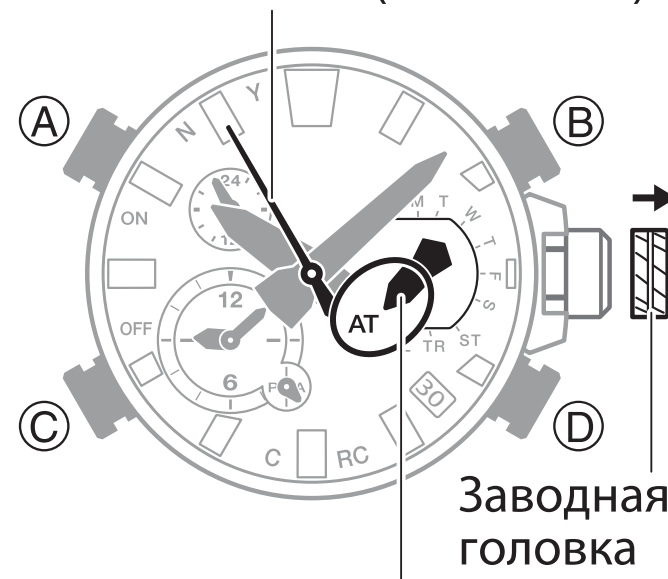

Настройка перехода  
на летнее время

## Настройка летнего времени для часового пояса мирового времени

В случае необходимости, для часового пояса второго (мирового) времени можно установить стандартное [STD] или летнее [DST] время.

### Примечание

- По умолчанию для всех городов (часовых поясов) установлен автоматический переход на летнее время [AT] (Авто). Это позволяет использовать часы без переключения между летним и стандартным временем.
  - Если установлен часовой пояс, отсутствующий в списке городов (часовых поясов), необходимо вручную устанавливать стандартное [STD] или летнее [DST] время.
- 🔍 Таблица городов (часовых поясов) (стр. 102).



1. Переведите часы в режим Текущего времени.

 Выбор режима (стр. 22).

2. Разблокируйте и вытяните заводную головку до 1 щелчка.

Секундная стрелка укажет на текущий установленный часовой пояс второго (мирового) времени, стрелка режима – текущую настройку перехода на летнее время.

3. Нажмите и удерживайте кнопку В около 1 секунды для изменения настройки летнего времени в следующей последовательности:

[AT] (Авто) → [STD] (стандартное время) →  
[DST] (летнее время)

4. После выполнения нужных настроек, верните заводную головку в исходное положение и заблокируйте.

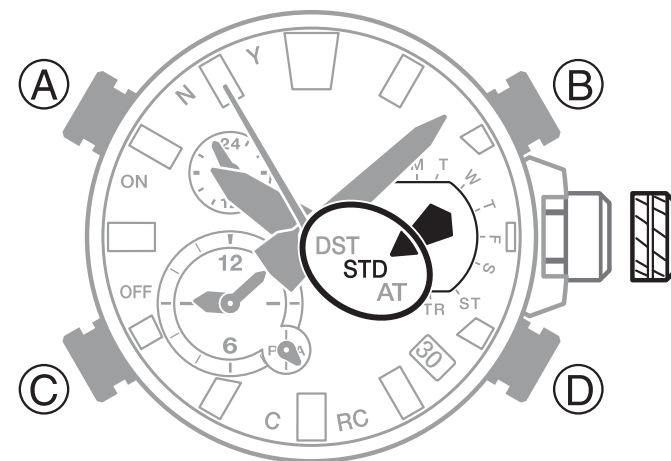

### Примечание

- Если в качестве второго (мирового) времени установлен часовой пояс UTC, изменить настройку

стандартного/летнего времени нельзя.

## Быстрая замена текущего времени на второе (мировое)

Для выполнения быстрой замены текущего времени на второе (мировое) в режиме Текущего времени нажмите и удерживайте кнопку В около 3 секунд.

- Если при замене текущего времени на второе (мировое) изменяется дата, на индикаторе дня отобразится новый день, стрелка режима укажет на новый день недели.

 Стрелка режима и индикатор дня (стр. 31).

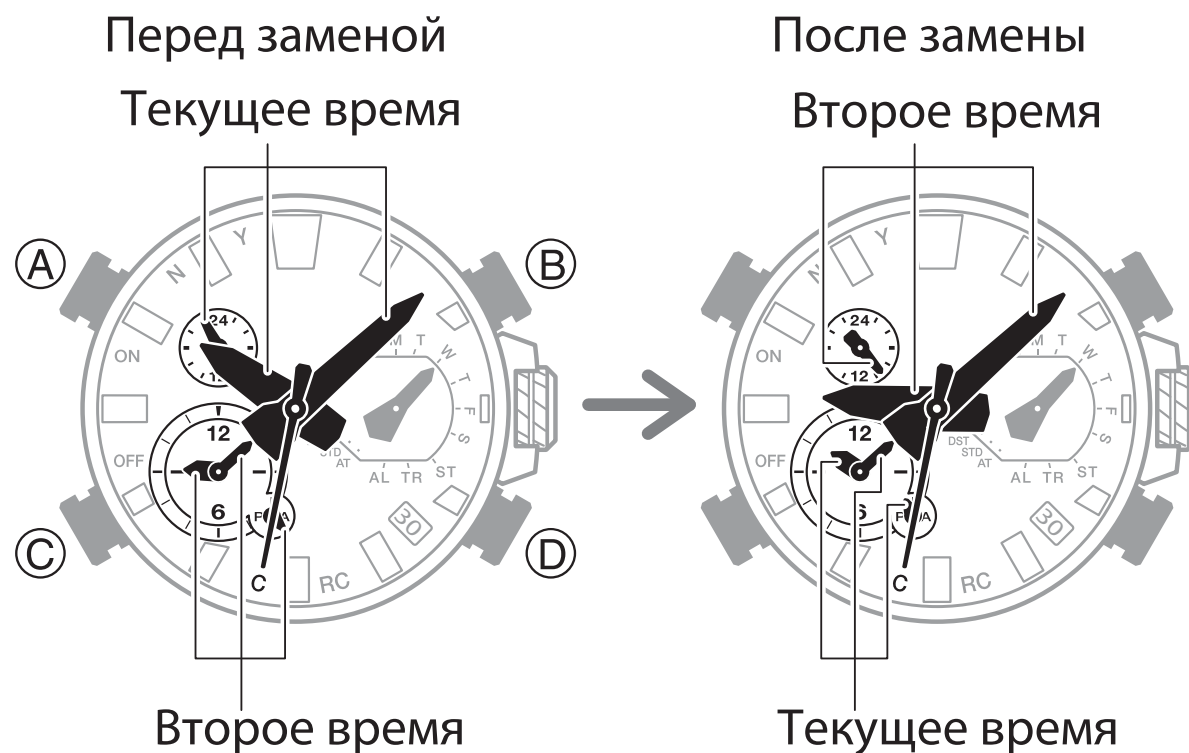

## Примечание

- Пользоваться функцией быстрой замены текущего времени на мировое удобно при переезде из одного часового пояса в другой.
- 🔍 Переезд в другой часовой пояс (стр. 101).

## РЕЖИМ СЕКУНДОМЕРА

С помощью секундомера выполняется измерение прошедшего времени. Продолжительность работы секундомера составляет 23 часа 59 минут 59 секунд (24 часа), точность измерения 1 секунда.

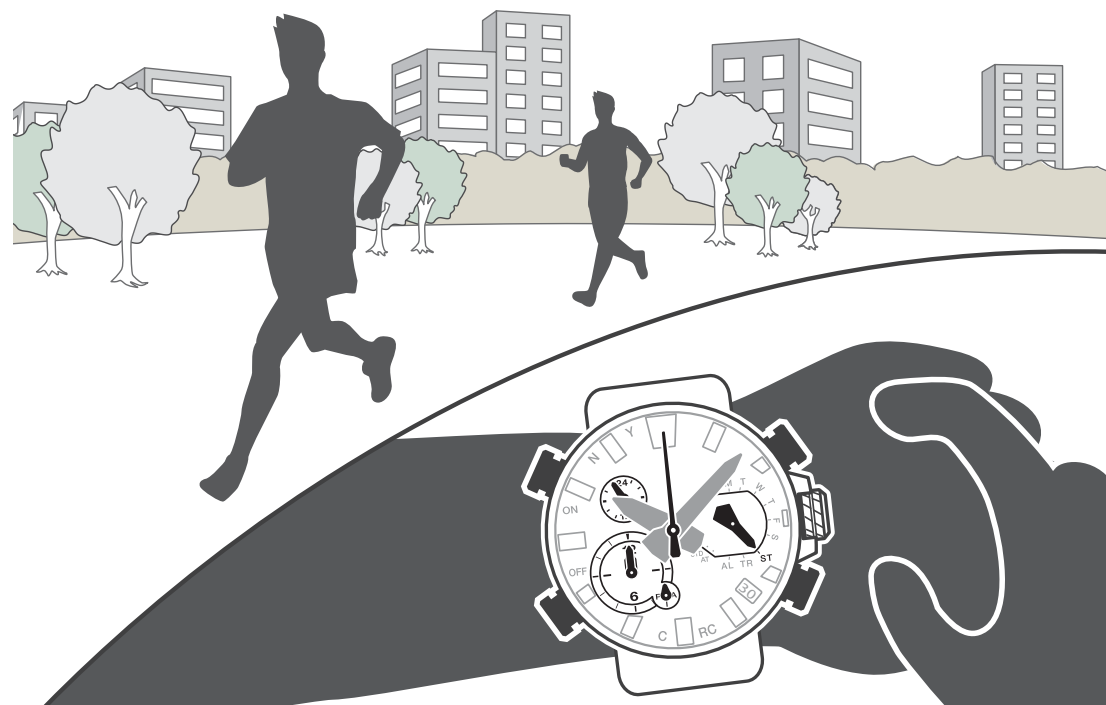



## Измерение прошедшего времени

1. Переведите часы в режим Секундомера.  
🔍 Выбор режима (стр. 22).
2. Выполните указанные ниже действия для измерения прошедшего времени.

D → D → D → D  
Старт    Стоп    Повтор-  
   ный старт

3. Нажмите кнопку A для сброса результатов измерения до 0.

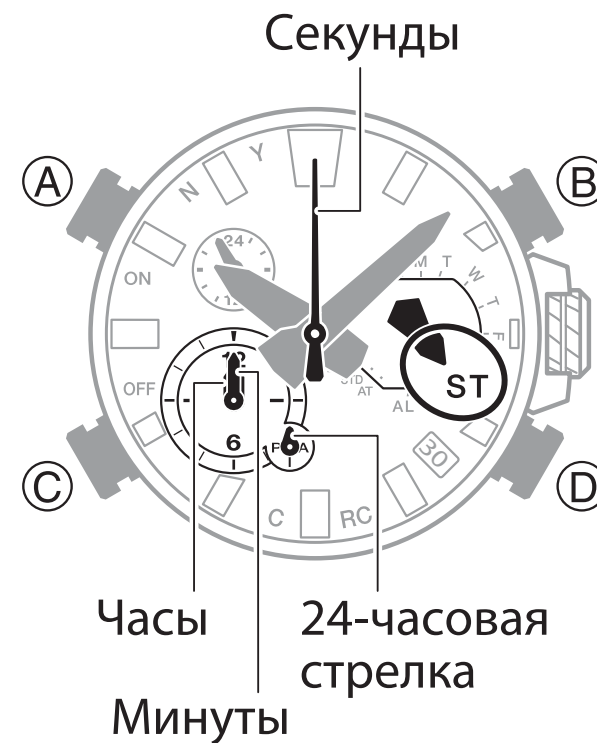

## РЕЖИМ ТАЙМЕРА ОБРАТНОГО ОТСЧЕТА

В режиме Таймера обратного отсчета можно настроить время обратного отсчета. После того, как обратный отсчет времени достигнет нуля, прозвучит звуковой сигнал.

Звуковой сигнал не звучит при низком уровне заряда аккумулятора.

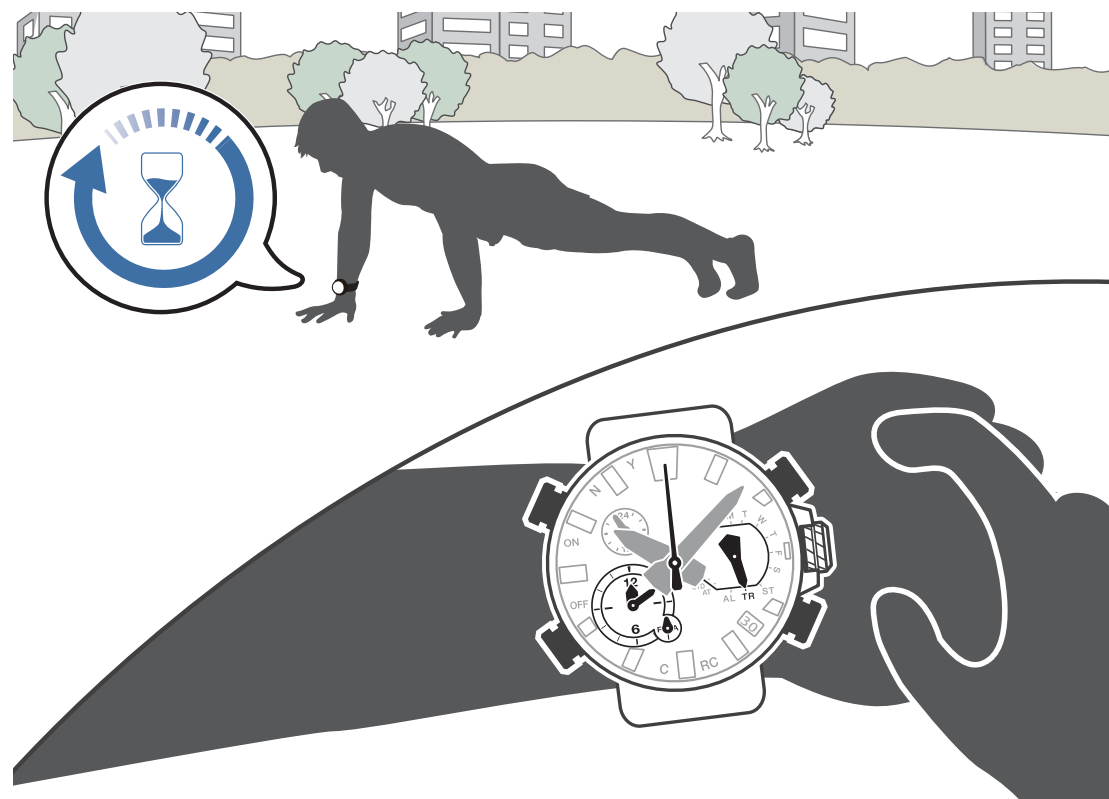

## Настройка времени работы таймера обратного отсчета

1. Переведите часы в режиме Таймера обратного отсчета.
  - 🔍 Выбор режима (стр. 22).
2. Разблокируйте и вытяните заводную головку до 1 щелчка.
3. Поворачивая заводную головку, установите время работы таймера обратного отсчета.
  - Время работы таймера можно установить в диапазоне от 1 минуты до 24 часов.
4. После выполнения нужных настроек, верните заводную головку в исходное положение и заблокируйте.

### Примечание

- Для установки времени работы таймера продолжительностью 24 часа, установите маленькую 24-часовую стрелку на 24-часовую отметку.
- Установить время работы таймера обратного отсчета можно также в приложении смартфона G-SHOCK Connected.

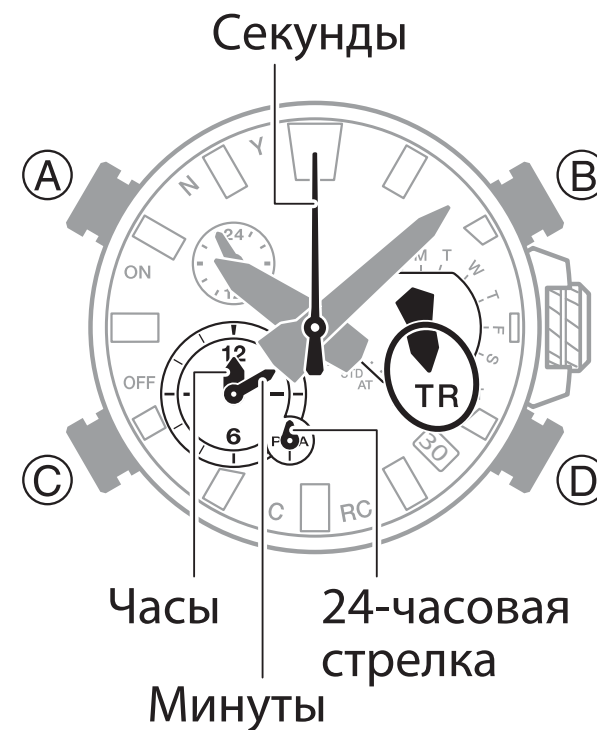

## Работа таймера обратного отсчета

1. Переведите часы в режиме Таймера обратного отсчета.  
🔍 Выбор режима (стр. 22).
2. Нажмите кнопку D для запуска таймера обратного отсчета времени.  
После окончания работы таймера раздастся звуковой сигнал, который будет звучать в течение 10 секунд.
  - Нажмите кнопку D для приостановки работы таймера. Для продолжения работы таймера еще раз нажмите кнопку D, для остановки работы таймера и сброса времени обратного отсчета до начального значения нажмите кнопку A.
3. Для остановки звучания сигнала нажмите любую кнопку.

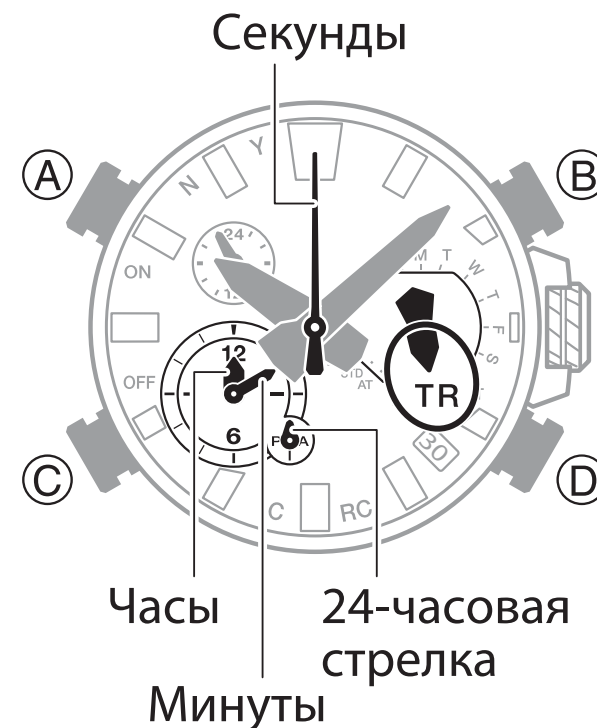

## РЕЖИМ БУДИЛЬНИКА

В режиме Будильника можно установить время звучания сигнала будильника. Сигнал будильника звучит в течение 10 секунд.

Звуковой сигнал не будет звучать в следующих случаях:

- при низком уровне заряда аккумулятора;
- если часы находятся на 3 уровне режима экономии энергии.

 Режим экономии энергии (стр. 37).

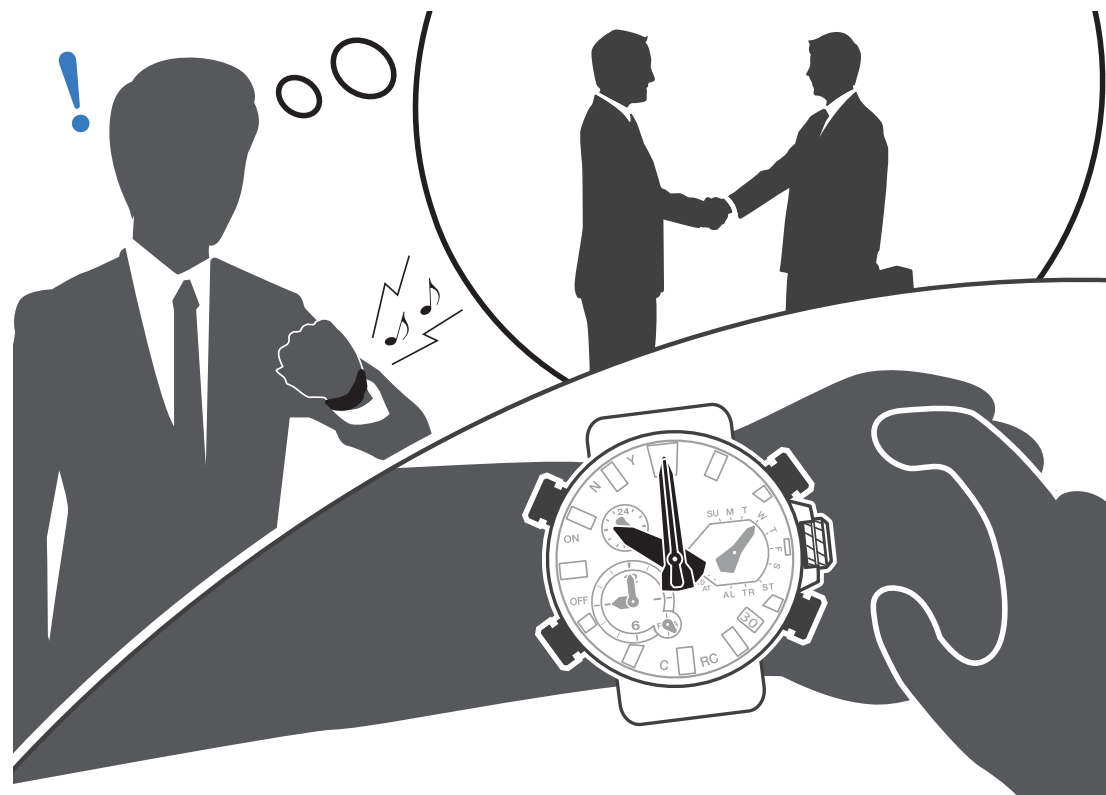



G-SHOCK Connected.

## Остановка звучания сигнала будильника

Для остановки звукового сигнала будильника нажмите любую кнопку.

## Включение и выключение сигнала будильника

Когда сигнал будильника включен, он звучит ежедневно в установленное время. Для того, чтобы выключить или включить ежедневное звучание сигнала будильника, выполните указанные ниже действия.

1. Переведите часы в режим Будильника.  
🔍 Выбор режима (стр. 22).
2. С помощью кнопки D включите (секундная стрелка укажет на индикатор [ON]) или выключите (секундная стрелка укажет на индикатор [OFF]) сигнал будильника.

Сигнал будильника выключен

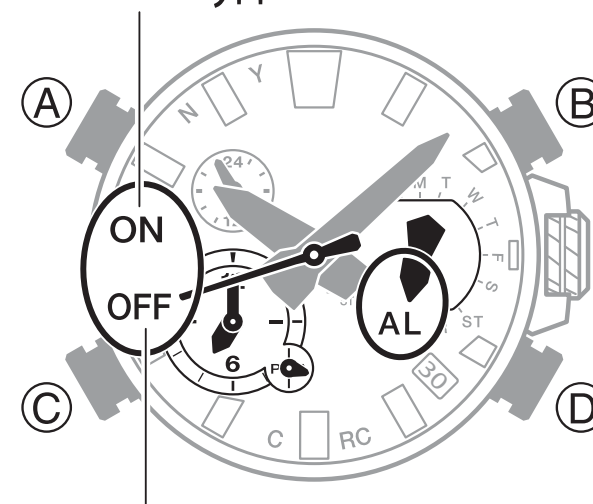

Сигнал будильника включен

## КОРРЕКТИРОВКА ИСХОДНОГО ПОЛОЖЕНИЯ СТРЕЛОК ВРУЧНУЮ

Сильное магнитное воздействие или удар могут привести к тому, что стрелки часов и индикатор даты будут отображать неправильное время и дату. В этом случае, проверьте исходное положение стрелок часов и, в случае необходимости, выполните корректировку их исходного положения.

- Исходное положение часовой, минутной и секундной стрелок выполняется часами автоматически.
1. Разблокируйте и вытяните заводную головку до 2 щелчка.
  2. Нажмите и удерживайте кнопку D около 5 секунд, пока секундная стрелка не переместится к 12-часовой отметке.

После этого начнется автоматическая корректировка исходного положения часовой, минутной и секундной стрелок.

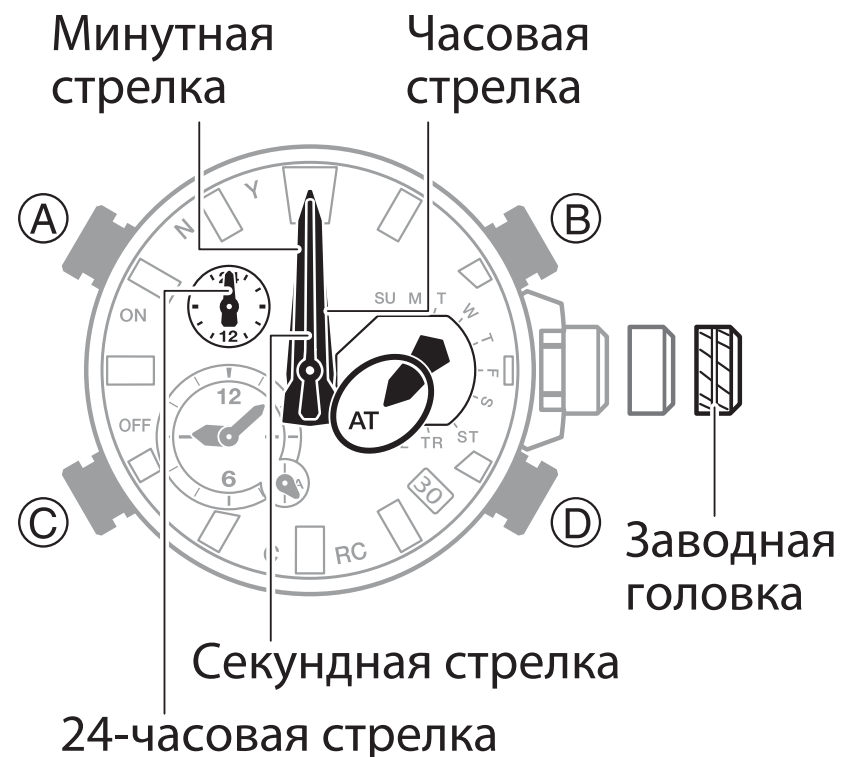



- Когда автоматическая корректировка исходного положения стрелок завершится, стрелки должны оказаться в положении, изображенном на рисунке.
3. Нажмите кнопку С.  
Маленькие часовая, минутная и 24-часовая стрелки переместятся к 12-часовой отметке (исходное положение).
  4. Если стрелки не переместятся к исходному положению, поворачивая заводную головку, переместите их к 12-часовой отметке.
  5. Нажмите кнопку С.  
Стрелка режима переместится к 12-часовой отметке, индикатор дня – в центр окошка (исходное положение).
  6. Если стрелка режима и индикатор дня не переместятся к исходному положению, поворачивая заводную головку, отрегулируйте их исходное положение.

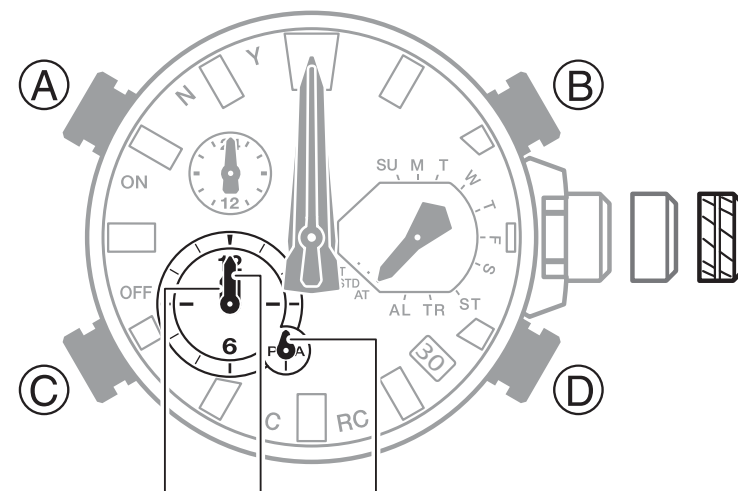

Маленькая часовая стрелка

Маленькая 24-часовая стрелка

Маленькая минутная стрелка

- При повороте заводной головки стрелка режима и индикатор дня перемещаются синхронно. Максимальный угол поворота стрелки режима составляет  $180^\circ$  влево/вправо. При этом индикатор дня смещается незначительно.
- Если удалось отрегулировать исходное положение стрелки режима и индикатора дня, перейдите к выполнению п. 9. Если исходное положение отрегулировать не удалось – к п. 7.

7. Нажмите кнопку С.

На индикаторе дня установится значение 1 (исходное положение).

- При изменении значения индикатора дня, стрелка режима может несколько раз повернуться. В некоторых случаях продолжительность вращения стрелки режима может составлять около 5 минут.

 Стрелка режима и индикатор дня (стр. 31).

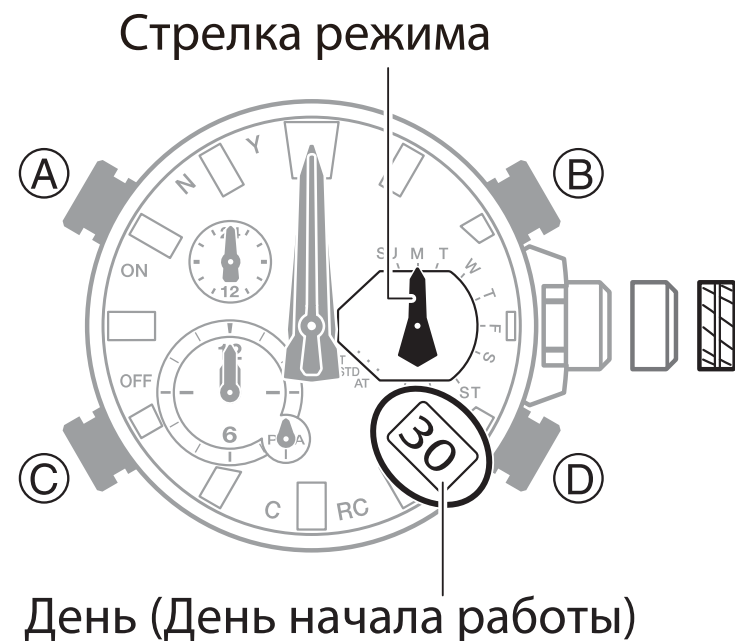

8. Поворачивая заводную головку, сместите цифру 1 в центр окошка индикатора дня.
  - Стрелка режима при повороте заводной головки также будет смещаться. Необходимо переместить ее на 12-часовую отметку.
9. Для вывода часов из режима корректировки верните заводную головку в исходное положение и заблокируйте.

### Примечание

- Если во время корректировки исходного положения стрелок не выполнять какие-либо операции в течение 30 минут, действия для заводной головки будут заблокированы. В этом случае необходимо вернуть заводную головку в исходное положение, затем снова вытянуть ее. Корректировка исходного положения стрелок начнется сначала.
- Возврат заводной головки в исходное положение во время выполнения корректировки исходного положения стрелок приведет к возобновлению отображения текущей информации стрелками часов. При этом все выполненные операции по корректировке исходного положения стрелок будут сохранены.

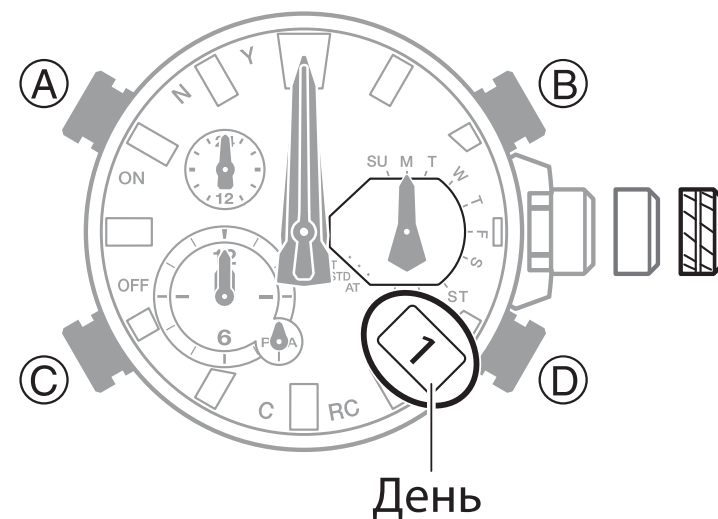

## СБРОС НАСТРОЕК ЧАСОВ ДО ЗАВОДСКИХ УСТАНОВОК

В этом разделе приведена информация, как выполнить сброс настроек часов до заводских установок (значений по умолчанию). К заводским настройкам вернуться параметры, выполненные в режимах Текущего времени, Секундомера, Таймера обратного отсчета, Будильника.

1. Переведите часы в режим Текущего времени.  
🔍 Выбор режима (стр. 22).
2. Разблокируйте и вытяните заводную головку до 2 щелчка.
3. Нажмите и удерживайте кнопку A около 5 секунд, пока секундная стрелка второй раз не переместится к 12-часовой отметке.
4. Верните заводную головку в исходное положение и заблокируйте.

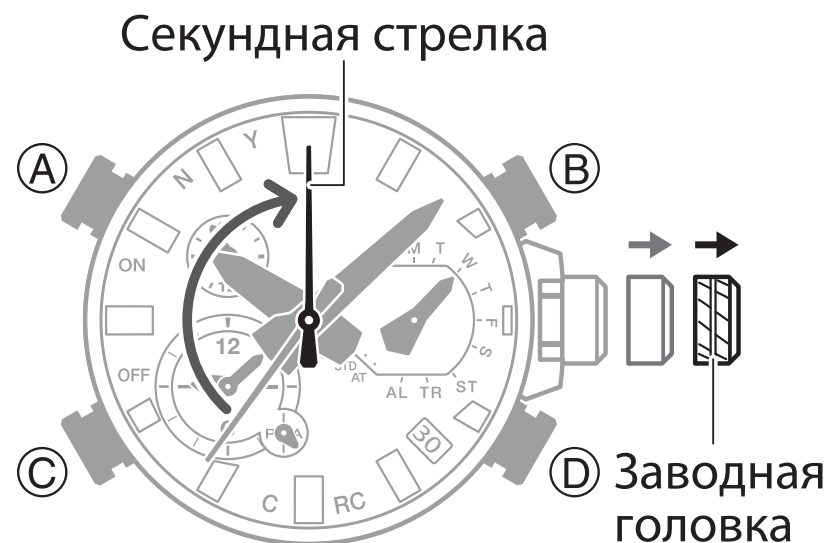

## ПЕРЕЕЗД В ДРУГОЙ ЧАСОВОЙ ПОЯС

При переезде в другой часовой пояс текущее время на часах автоматически изменится в соответствии с настройками смартфона для нового часового пояса и нового текущего времени.

После прибытия в пункт назначения, не забудьте выключить на часах Авиарежим.

1. После прибытия в пункт назначения, установите соединение часов со смартфоном.

🔍 Использование часов в медицинском учреждении или в самолете (стр. 61).

После того, как на часах будет выключен Авиарежим, текущее время автоматически скорректируется в соответствии с настройками текущего времени смартфона.

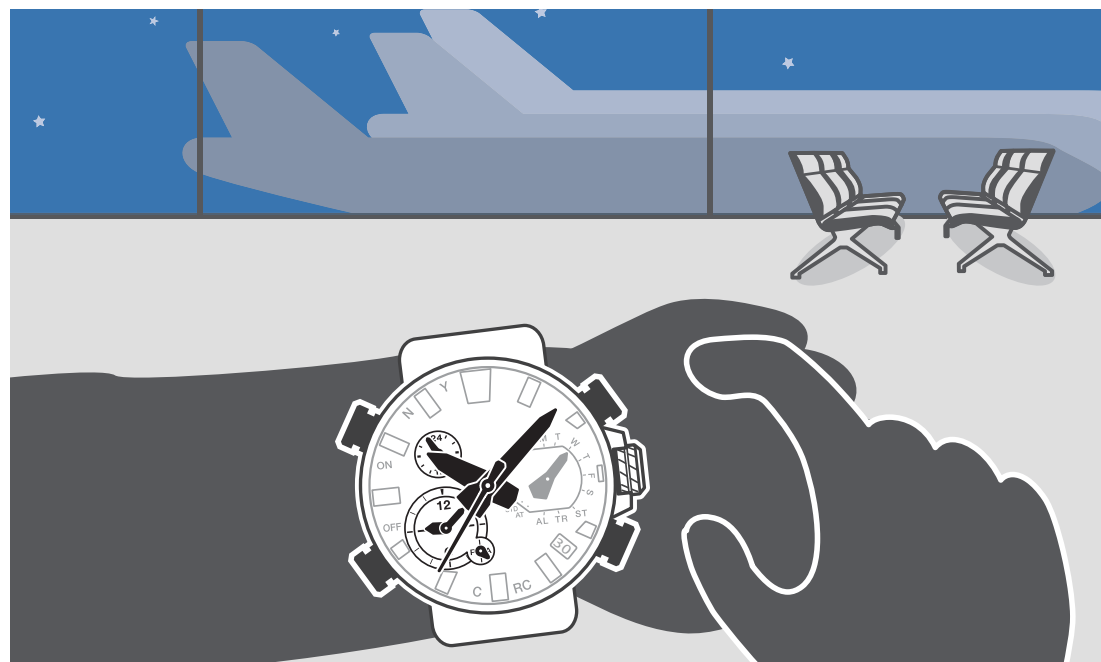

- Если необходимо скорректировать текущее время не дожидаясь автоматической корректировки, выполните действия, указанные в разделе:

 Запуск операции корректировки времени вручную (стр. 68).

## ДОПОЛНИТЕЛЬНАЯ ИНФОРМАЦИЯ

---

В этом разделе приведена дополнительная информация о работе часов. Обращайтесь к данной информации по мере необходимости.

### Таблица городов (часовых поясов)

Смещение от UTC	Положение секундной стрелки	Город	Передатчик радиосигнала
±0*	0	Лондон, Дублин	MSF, DCF77
+1*	1	Париж, Рим	
+2*	2	Афины, Каир	

Смещение от UTC	Положение секундной стрелки	Город	Передатчик радиосигнала
+3	3	Джидда, Москва	—
+4	4	Дубай, Абу-Даби	—
+5	5	Карачи	—

Смещение от UTC	Положение секундной стрелки	Город	Передатчик радиосигнала
+6	6	Дакка	—
+7	7	Бангкок, Джакарта	—
+8*	8	Гонконг, Сингапур	ВРС
+9*	9	Токио, Сеул	JJY
+10	10	Сидней, Гуам	—
+11	11	Нумеа, Порт-Вила	—
+12	12	Веллингтон, Крайстчерч	—
+13	13	Нукуалофа	—
+14	14	Киритимати	—
–12	48	остров Бейкер	—
–11	49	Паго-Паго	—
–10	50	Гонолулу, Папезте	—

Смещение от UTC	Положение секундной стрелки	Город	Передатчик радиосигнала
–9	51	Анкоридж, Ном	—
–8*	52	Лос-Анджелес, Ванкувер	WWWB
–7*	53	Денвер, Эдмонтон	
–6*	54	Чикаго, Мехико	
–5*	55	Нью-Йорк, Монреаль	
–4*	56	Галифакс, Каракас	
–3	57	Рио-Де-Жанейро, Буэнос-Айрес	—
–2	58	Фернандо-де-Норонья	—

Смещение от UTC	Положение секундной стрелки	Город	Передачик радиосигнала
-1	59	Прайя	—

- \* Часовые пояса, поддерживающие прием радиосигнала калибровки времени.
- Секундная стрелка укажет на отметку 45 (9-часовую), если в приложении смартфона установлен город, отсутствующий в указанной выше таблице.
  - Данные приведены на январь 2020 года.
  - Указом президента Российской Федерации с июня 2011 года на всей территории России был отменен переход на летнее время. 21.07.2014 принят федеральный закон «О внесении изменений в Федеральный закон „Об исчислении времени“», в соответствии с которым 26.10.2014 в Российской Федерации стало 11 часовых поясов и большинство из них были смещены на час назад. Учитывайте эту информацию при настройке часов.



## **Поддерживаемые модели смартфонов**

Информацию о поддерживаемых моделях смартфонов можно узнать на веб-сайте CASIO

[http://world.casio.com/os\\_mobile/wat/](http://world.casio.com/os_mobile/wat/)

## **ТЕХНИЧЕСКИЕ ХАРАКТЕРИСТИКИ**

---

**Точность хода при нормальной температуре:**  $\pm 15$  секунд в месяц (без корректировки по радиосигналу или без установки соединения со смартфоном)

**Текущее время:** часы, минуты (стрелки движутся с 5-секундным интервалом), секунды, день, день недели

Система календаря: полностью автоматический календарь, запрограммированный с 2000 до 2099 года

**Второе (мировое) время:** часы, минуты, 24-часовая стрелка

Текущее время в одном из 27 часовых поясов

Быстрая замена текущего времени на (второе) мировое

Настройка автоматического перехода на летнее время

## **Радиосигнал калибровки времени:**

Прием радиосигнала калибровки времени автоматически и вручную

Автоматический выбор передатчика радиосигнала калибровки времени (для JJY, MSF/DCF77)

Позывные передатчиков: JJY (40 кГц/60 кГц), ВРС (68,5 кГц), WWVB (60 кГц), MSF (60 кГц), DCF77 (77,5 кГц)

Отображение результата последнего приема сигнала

Переход на стандартное/летнее время автоматически и вручную

Включение/выключение автоматического приема радиосигнала

## **Функция Mobile Link:**

Автоматическая корректировка времени

Функция поиска смартфона: при активации этой функции на смартфоне раздается звуковой сигнал

Мировое время: выбор одного из более чем 300 городов, быстрая замена текущего времени на (второе) мировое

Автоматический переход на летнее время: автоматическая смена стандартного/летнего времени

Настройка времени работы таймера обратного отсчета

Настройка времени звучания сигнала будильника

Корректировка исходного положения стрелок

Характеристики связи: Bluetooth®

Диапазон частот: 2400–2480 МГц

Максимальная передача: 0 дБм (1 мВт)

Диапазон связи: макс. 2 метра (в зависимости от окружающей среды)

**Секундомер:** единица измерения: 1 секунда

Максимальная продолжительность измерения: 23:59'59'' (24 часа)

**Таймер обратного отсчета:**

Единица настройки: 1 минута

Максимальное время работы таймера: 24 часа

Единица обратного отсчета: 1 секунда

10-секундный звуковой сигнал об окончании обратного отсчета времени

**Будильник:** ежедневный будильник

Единицы настройки: часы, минуты

Продолжительность звучания сигнала: 10 секунд

**Прочее:** светодиодная подсветка (суперподсветка, послесвечение), режим экономии энергии, автоматическая корректировка исходного положения стрелок

**Питание:** светочувствительная панель и аккумулятор

Примерная продолжительность работы аккумулятора без подзарядки:

5 месяцев при следующих условиях:

Соединение со смартфоном: 10 часов в день

Включение сигнала будильника: 10 секунд 1 раз в день

Подсветка: 3 секунды 1 раз в день

Нахождение часов в режиме сохранения энергии: 6 часов в день

Обратите внимание, что примерная продолжительность работы аккумулятора без подзарядки сокращается при частом использовании подсветки и более продолжительном соединении часов со смартфоном:

до 4 месяцев – при соединении со смартфоном 17 часов в день;

до 3 месяцев – при соединении со смартфоном 18 часов в день;

Технические характеристики могут быть изменены без предварительного уведомления.

## **Меры предосторожности при использовании функции Mobile Link**

- **Правовая информация**
- Эти часы соответствуют требованиям или получили одобрение в соответствии с местными законами о радиосигналах разных стран и регионов. Использование часов в странах или регионах, в которых они не соответствуют требованиям или не получили одобрение в соответствии с местными законами о радиосигналах, может привести к ответственности в соответствии с местным законодательством. Более подробную информацию о странах и регионах, в которых разрешено использование часов, см. на веб-сайте CASIO <http://world.casio.com/ce/BLE/>
- Использование этих часов в самолете ограничено авиационным законодательством каждой страны. Обязательно следуйте инструкциям экипажа и персонала авиакомпании.
- **Рекомендации по использованию функции Mobile Link**
- Во время совместного использования смартфона и часов, держите эти устройства на близком расстоянии друг от друга (не более 2 метров). Окружающие предметы (стены, мебель и т.п.)

могут препятствовать устойчивому Bluetooth-соединению. В этом случае, необходимо поместить оба устройства в непосредственной близости друг от друга.

- Часы могут быть подвержены электромагнитному излучению, находясь вблизи от работающих электроприборов (бытовой техники, аудио-/видеооборудования, оргтехники и т.п.), что может негативно сказаться на совместной работе смартфона и часов. Например, рядом с работающей микроволновой печью, нормальное соединение смартфона с часами не будет установлено. И, наоборот, часы могут стать причиной плохого приема ТВ-сигнала.
- Функция Bluetooth в этих часах работает в том же частотном диапазоне (2,4 ГГц), как и большинство устройств, использующих беспроводные локальные сети. Использование таких устройств в непосредственной близости от часов, может привести к радиопомехам, снизить скорость передачи информации или привести к сбою связи.

- **Остановка передачи радиосигнала в часах**

Часы передают радиосигнал всякий раз, когда они сопряжены со смартфоном.

При нахождении в медицинском учреждении, самолете и других местах, где необходимо ограничить распространение радиоволн, необходимо отключить автоматическую корректировку времени.

- Отключение автоматической корректировки времени
- 🔍 Использование часов в медицинском учреждении или в самолете (стр. 61).

## **Авторские права и зарегистрированные товарные знаки**

- Bluetooth® – зарегистрированный торговый знак компании Bluetooth SIG, Inc. Использование этого торгового знака компанией CASIO Computer Co., Ltd. осуществляется по лицензии.
- iPhone и App Store – зарегистрированный торговый знак компании Apple Inc. в США и др. странах.
- iOS – торговая марка или зарегистрированный торговый знак компании Cisco Systems, Inc.
- GALAXY – зарегистрированный торговый знак компании Samsung Electronics Co., Ltd.
- Android и Google Play™ – зарегистрированные торговые знаки компании Google LLC.
- Прочие названия компаний и продуктов, используемые в данном руководстве, являются торговыми марками или зарегистрированными товарными знаками соответствующих компаний.

# ПОИСК И УСТРАНЕНИЕ НЕИСПРАВНОСТЕЙ

---

## Прием радиосигнала калибровки времени

- Часы не могут выполнить прием радиосигнала калибровки времени

1) Аккумулятор заряжен?

Часы не могут выполнить прием радиосигнала калибровки времени при низком уровне заряда аккумулятора. Поместите часы в хорошо освещенное место для его подзарядки.

 Подзарядка аккумулятора часов (стр. 33).

2) Часы находятся в режиме Текущего времени?

Часы не могут выполнить прием радиосигнала калибровки времени, если они не находятся в режиме Текущего времени или включен Авиарежим. Выключите на часах Авиарежим и/или переведите часы в режим Текущего времени.

 Выбор режима (стр. 22).

 Использование часов в медицинском учреждении или в самолете (стр. 61).

3) Часовой пояс текущего местонахождения установлен правильно?



Установите правильный часовой пояс текущего местонахождения.

 Настройка часового пояса текущего местонахождения (стр. 54).

4) Часы сопряжены со смартфоном?

Автоматический прием радиосигнала калибровки времени не выполняется, когда часы сопряжены со смартфоном. В случае, если часы не могут установить соединение со смартфоном для автоматической корректировки времени более суток, радиосигнал калибровки времени будет принят автоматически.

Обратите внимание, что прием радиосигнала калибровки времени вручную также не будет выполняться, если часы сопряжены со смартфоном. Если необходимо вручную принять радиосигнал калибровки времени, необходимо удалить информацию о сопряжении часов со смартфоном.

 Удаление информации о сопряжении (стр. 80).

5) После выполнения указанных выше действий все равно не удается выполнить прием радиосигнала калибровки времени.

Принять радиосигнал калибровки времени нельзя в следующих случаях:

– когда часы находятся на 3 уровне режима экономии энергии;

- если заводная головка вытянута;
- когда выполняется обратный отсчет времени.

Если успешно принять радиосигнал калибровки времени не удастся по какой-либо причине, выполните настройку текущего времени и даты вручную.

- **Не всегда удается завершить прием радиосигнала калибровки времени**

1) Часы находятся в месте с хорошими условиями для приема сигнала?

Поместите часы в место с хорошими условиями для приема сигнала.

 Условия для приема радиосигнала калибровки времени (стр. 46).



2) Во время приема радиосигнала калибровки времени часы не перемещались?

Во время приема радиосигнала старайтесь не перемещать часы и не выполнять какие-либо операции с ними.

3) Во время приема радиосигнала калибровки времени раздавался звуковой сигнал?

Прием радиосигнала калибровки времени прерывается, когда начинает звучать сигнал. Выключите звуковой сигнал будильника.

 Включение и выключение сигнала будильника (стр. 95).

- 4) Передатчик, передающий радиосигнал калибровки времени, работает?  
Передатчик, передающий радиосигнал калибровки времени, может быть временно отключен.  
Попробуйте принять сигнал позже.
- **Радиосигнал калибровки времени принят успешно, но время и/или дата отображаются неправильно**
    - 1) Часовой пояс текущего местонахождения установлен правильно?  
Установите правильный часовой пояс текущего местонахождения.  
 Настройка часового пояса текущего местонахождения (стр. 54).
    - 2) Исходное положение стрелок и/или индикатора даты правильное?  
Проверьте исходное положение стрелок и/или индикатора даты и, в случае необходимости, выполните корректировку их исходного положения.  
 Корректировка исходного положения стрелок и индикатора даты (стр. 74, 96).
    - 3) После выполнения указанных выше рекомендаций время и/или дата все равно отображаются неправильно.  
Вручную настройте текущую дату и время.

 Настройка текущего времени и даты (стр. 56).

## **Невозможно установить сопряжение часов со смартфоном**

- **Сопряжение между часами и смартфоном ранее не выполнялось**

1) Используется поддерживаемая модель смартфона?

Убедитесь в том, что часы поддерживают модель смартфона и его операционную систему. Информацию о поддерживаемых моделях смартфонов можно узнать на веб-сайте CASIO [http://world.casio.com/os\\_mobile/wat/](http://world.casio.com/os_mobile/wat/)

2) Приложение G-SHOCK Connected установлено на смартфоне?

Для того, чтобы выполнить сопряжение с часами, необходимо на смартфоне установить приложение G-SHOCK Connected.

 1. Установите необходимое программное обеспечение на смартфоне (стр. 64).

3) Bluetooth на смартфоне настроен правильно?

Проверьте настройки Bluetooth на смартфоне. Более подробно о настройках Bluetooth на смартфоне, см. в руководстве пользователя смартфона.

## Для iPhone

- “Settings” (Настройки) → “Bluetooth” → On (Вкл.)
- “Settings” (Настройки) → “Privacy” (Конфиденциальность) → “Bluetooth Sharing” (Совместное использование Bluetooth) → “G-SHOCK Connected” → On (Вкл.)

## Для Android

- Включите Bluetooth

### 4) Другие причины

В некоторых моделях смартфонов для использования приложения G-SHOCK Connected необходимо отключить параметр BT Smart. Более подробно об отключении параметра BT Smart на вашем смартфоне, см. в руководстве пользователя смартфона.

- На начальном экране нажмите: “Menu” (Меню) → “Settings” (Настройки) → “Bluetooth” → “Menu” (Меню) → “BT Smart settings” (Настройки BT Smart) → “Disable” (Выключить).

## **Невозможно установить повторное соединение часов со смартфоном**

- **Повторное соединение между часами и смартфоном не устанавливается, после того, как оно было отключено**
  - 1) Приложение G-SHOCK Connected запущено на смартфоне?  
Проверьте – запущено ли приложение G-SHOCK Connected на смартфоне? Для его включения на главном экране смартфона нажмите на иконку G-SHOCK Connected. Затем на часах нажмите и удерживайте кнопку D около 0,5 секунды, пока секундная стрелка не укажет на индикатор [C].
  - 2) Вы пробовали выключить смартфон и включить его снова?  
Выключите смартфон, затем снова включите его. После этого, на главном экране смартфона нажмите на иконку G-SHOCK Connected. Затем на часах нажмите и удерживайте кнопку D около 0,5 секунды, пока секундная стрелка не укажет на индикатор [C].
  - 3) Выполняется обратный отсчет времени?  
Установить соединение со смартфоном нельзя, если до окончания работы таймера обратного отсчета остается 30 секунд и менее. Дождитесь окончания работы таймера и установите со-

единение со смартфоном.

- **Смартфон находится в Авиарежиме**

Если смартфон находится в Авиарежиме, соединение часов с ним установить нельзя. Выключите на смартфоне Авиарежим и на главном экране смартфона нажмите на иконку G-SHOCK Connected. Затем на часах нажмите и удерживайте кнопку D около 0,5 секунды, пока секундная стрелка не укажет на индикатор [C].

- **После того, как на смартфоне был выключен и включен Bluetooth, установить соединение с часами не удастся**

Еще раз выключите и включите Bluetooth на смартфоне, затем на главном экране смартфона нажмите на иконку G-SHOCK Connected. После этого, на часах нажмите и удерживайте кнопку D около 0,5 секунды, пока секундная стрелка не укажет на индикатор [C].

- **После того, как был выключен смартфон, установить соединение с часами не удастся**

Включите смартфон, затем на главном экране смартфона нажмите на иконку G-SHOCK

Connected. После этого, на часах нажмите и удерживайте кнопку D около 0,5 секунды, пока секундная стрелка не укажет на индикатор [C].

## **Соединение часов со смартфоном**

- **Соединение между часами и смартфоном не устанавливается**
  - 1) Вы пробовали выключить смартфон и включить его снова?  
Выключите смартфон, затем снова включите его. После этого, на главном экране смартфона нажмите на иконку G-SHOCK Connected. Затем на часах нажмите и удерживайте кнопку D около 0,5 секунды, пока секундная стрелка не укажет на индикатор [C].
  - 2) На часах включен Авиарежим?  
Соединение часов со смартфоном выполнить нельзя, если на часах включен Авиарежим. Для установки соединения часов со смартфоном выключите на часах Авиарежим.
  -  Использование часов в медицинском учреждении или в самолете (стр. 61).
  - 3) Часы повторно сопряжены со смартфоном?  
Удалите информацию о сопряжении из приложения G-SHOCK Connected и из памяти смартфона



(только для iPhone), затем повторно выполните сопряжение часов со смартфоном.

🔍 Удаление информации о сопряжении (стр. 80).

🔍 3. Выполните сопряжение между смартфоном и часами (стр. 64).

4) Соединение часов со смартфоном все-равно не устанавливается

Удалите информацию о сопряжении смартфона с часами из памяти часов, затем снова установите сопряжение.

🔍 Удаление информации о сопряжении (стр. 80).

🔍 3. Выполните сопряжение между смартфоном и часами (стр. 64).

## **Соединение часов с новым смартфоном**

• **Соединение между часами и новым смартфоном не устанавливается**

Удалите информацию о сопряжении из памяти часов, затем выполните сопряжение часов с новым смартфоном.

🔍 Соединение часов с новым смартфоном (стр. 82).

## **Автоматическая корректировка времени при Bluetooth-соединении**

- **Когда часы выполняют автоматическую корректировку времени?**

Часы автоматически устанавливают соединение со смартфоном и выполняют корректировку времени в следующих случаях:

- если на смартфоне изменился часовой пояс и/или текущее время;
- если с момента последней автоматической корректировки времени прошло 24 и более часов;
- прошло 24 и более часов после быстрой замены текущего времени на второе (мировое) с помощью часов или в приложении смартфона G-SHOCK Connected;
- прошло 24 и более часов после настройки часового пояса и/или текущего времени на часах вручную.

- **Автоматическая корректировка времени не выполняется**

- 1) Bluetooth-соединение часов со смартфоном установлено?

Для сохранения заряда аккумулятора часов, часы автоматически выключают Bluetooth-соединение, если оно не использовалось более часа. Для включения Bluetooth-соединение нажмите на часах любую кнопку.

- 2) С момента последней автоматической корректировки времени прошло 24 и более часов?  
Автоматическая корректировка времени на часах выполняется через 24 или более часов после последней корректировки времени.
- 3) С момента последней корректировки времени вручную прошло 24 и более часов?  
Автоматическая корректировка времени на часах не выполняется, если с момента последней корректировки времени вручную не прошло 24 или более часов. Автоматическая корректировка времени возобновится через 24 часа после корректировки времени вручную.
- 4) На часах включен Авиарежим?  
Соединение часов со смартфоном не выполняется, если на часах включен Авиарежим. Для установки соединения часов со смартфоном, выключите на часах Авиарежим.
-  Использование часов в медицинском учреждении или в самолете (стр. 61).
- **После нажатия на кнопку D в течение 0,5 секунды соединение со смартфоном не устанавливается**  
Соединение часов со смартфоном не может быть установлено, если на часах включен Авиарежим. Для установки соединения часов со смартфоном, выключите на часах Авиарежим.

 Использование часов в медицинском учреждении или в самолете (стр. 61).

- **Время на часах отображается неправильно**

Время на смартфоне может быть установлено неправильно, если он не может подключиться к сети из-за нахождения вне зоны действия сети или по какой-либо другой причине. Необходимо подключить смартфон к сети и настроить на нем текущее время.

- **Часы не принимают радиосигнал калибровки времени, когда они соединены со смартфоном**

Радиосигнал калибровки времени не может быть принят, когда между часами и смартфоном установлено соединение. Если более суток часы не смогут установить соединение со смартфоном для автоматической корректировки времени, будет принят радиосигнал калибровки времени.

## **Будильник**

- **Сигнал будильника не звучит**

- 1) Аккумулятор заряжен?

Сигнал будильника не звучит при низком уровне заряда аккумулятора. Поместите часы в хорошо освещенное место для его подзарядки.

 Подзарядка аккумулятора часов (стр. 33).

- 2) Заводная головка вытянута?

Сигнал будильника не звучит, если вытянута заводная головка. Верните заводную головку в исходное положение и заблокируйте ее.

- 3) Сигнал будильника включен?

Включите сигнал будильника.

 Включение и выключение сигнала будильника (стр. 95).

## Стрелки и индикатор даты

- **Как узнать в каком режиме находятся часы?**

По положению стрелки режима можно определить, в каком режиме находятся часы. С помощью кнопки С осуществляется перевод часов из одного режима в другой.

 Выбор режима (стр. 22).

- **Секундная стрелка перемещается с интервалом в 2 секунды**

Уровень заряда аккумулятора низкий. Поместите часы к источнику света для подзарядки аккумулятора.

 Подзарядка аккумулятора часов (стр. 33).

- **Все стрелки часов не перемещаются, кнопки не работают**

Аккумулятор полностью разряжен. Поместите часы к источнику света и держите их там до тех пор, пока аккумулятор не будет заряжен.

 Подзарядка аккумулятора часов (стр. 33).

- **Стрелки неожиданно начинают быстро перемещаться**

Это может быть вызвано одной из причин и не указывает на неисправность часов. Дождитесь возврата стрелок к отображению текущей информации.

– Часы выходят из режима экономии энергии

 Режим экономии энергии (стр. 37).

– Выполняется автоматическая корректировка времени после приема радиосигнала калибровки времени или после того, как было установлено соединение со смартфоном

 Автоматический прием радиосигнала калибровки (стр. 50).

 Автоматическая корректировка времени при соединении часов со смартфоном (стр. 66).

- **Стрелки часов не перемещаются, кнопки не работают**

Часы находятся в режиме восстановления заряда аккумулятора, который выполняется около 15 минут. Восстановление заряда аккумулятора будет происходить быстрее, если поместить часы к источнику яркого света.

- **Текущее время отличается от реального времени на 9 часов, 3 часа, 15 минут и т.п.**

Установлен неправильный часовой пояс текущего местонахождения. Установите правильный

часовой пояс текущего местонахождения.

 Настройка часового пояса текущего местонахождения (стр. 54).

- **Текущее время отличается от реального времени на 1 час или 30 минут.**

Стандартное/летнее время установлено неправильно. Измените настройку стандартного/летнего времени.

 Настройка летнего времени для часового пояса текущего местонахождения (стр. 59).

- **Стрелки часов и индикатор даты отображают неправильные данные**

Сильное магнитное воздействие или удар могут привести к тому, что стрелки часов и индикатор даты будут отображать неправильное время и дату. Выполните корректировку исходного положения стрелок часов и индикатора даты.

 Корректировка исходного положения стрелок (стр. 74).

 Корректировка исходного положения стрелок вручную (стр. 96).



## Операции с заводной головкой

- **Ничего не происходит при повороте заводной головки**

Если не выполнять никаких действий с заводной головкой, когда она вытянута, через 2 минуты (или через 30 минут во время ручной корректировки исходного положения стрелок и индикатора даты) все действия для нее будут заблокированы. Если это произойдет, верните заводную головку в исходное положение, затем снова вытяните ее.

 Операции с использованием заводной головки (стр. 29).

## Прочее

- **Нет нужно информации**

Посетите веб-сайт <https://world.casio.com/support/>

## **ИНФОРМАЦИЯ О ТОВАРЕ**

---

**Наименование:** часы наручные электронные / электронно-механические кварцевые (муж./жен.)

**Торговая марка:** CASIO

**Фирма изготовитель:** CASIO COMPUTER Co.,Ltd. (КАСИО Компьютер Ко. Лимитед)

**Адрес изготовителя:** 1-6-2, Hon-machi 1-chome, Shibuya-ku, Tokyo 151-8543, Japan

**Импортер:** ООО «Касио», 127015, Россия, Москва, ул. Бутырская, д. 77

**Гарантийный срок:** 2 года

**Адрес уполномоченной организации для принятия претензий:** указан в гарантийном талоне

Декларация о Соответствии: ЕАЭС № RU Д-JP.МЮ62.В.00782/20

Орган зарегистрировавший Декларацию: ООО «ПРОММАШ ТЕСТ»

Технический Регламент: ТР ЕАЭС 037/2016 «Об ограничении применения опасных веществ в изделиях электротехники и радиоэлектроники»

Срок действия декларации: до 28.02.2025