

CASIO®

Модуль 5707

Модель ECB-950



Руководство пользователя

EAC

ПРЕЖДЕ ВСЕГО ПРОЧТИТЕ ЭТУ ВАЖНУЮ ИНФОРМАЦИЮ

Защита от воды

Для всех категорий часов запрещается:

- нажимать кнопки под водой;
- переводить стрелки под водой;
- отвинчивать переводную головку под водой;

Если часы подверглись воздействию соленой воды, то тщательно промойте их и вытрите насухо. Не надевайте часы на кожаном ремешке во время плавания. Избегайте длительного контакта кожаного ремешка с водой.

- Часы классифицируются по разрядам (с I по V разряд) в соответствии со степенью их защищенности от воды. Уточните разряд ваших часов с помощью приведенной ниже таблицы, чтобы определить правильность их использования.

* Разряд	Маркировка корпуса	Брызги, дождь и т.п.	Плавание, мытье машины и т.п.	Подводное плавание, ныряние и т.п.	Ныряние с аквалангом
I	-	Нет	Нет	Нет	Нет
II	WATER RESISTANT	Да	Нет	Нет	Нет
III	50 M WATER RESISTANT	Да	Да	Нет	Нет
IV	100 M WATER RESISTANT	Да	Да	Да	Нет
V	200 M WATER RESISTANT 300 M WATER RESISTANT	Да	Да	Да	Да

- Примечания

I Часы не защищены от воды. Избегайте попадания любой влаги;

- II WR (Water Resistant) означает, что модель водонепроницаема согласно ISO 2281. Кратковременный контакт с водой не вызовет никаких проблем;
- III С водозащитой в 5 Бар (50 метров) часы способны выдержать давление воды обозначенной величины и, соответственно, могут быть использованы во время принятия душа и кратковременного купания;
- IV Водозащита в 10 Бар (100 метров) означает, что часы могут быть использованы во время обычного плавания и ныряния под водой с трубкой;
- V Водозащита в 20 Бар (200 метров) означает, что часы могут быть использованы при погружении с аквалангом (за исключением таких глубин, при которых требуется гелиево-кислородная смесь).

Уход за вашими часами

- Никогда не пытайтесь самостоятельно открывать корпус и снимать заднюю крышку.
- Замена резиновой прокладки, защищающей часы от попадания воды и пыли, должна осуществляться через каждые 2 - 3 года.
- Если во внутреннюю часть часов попадет влага, то немедленно проверьте их у ближайшего к вам дилера, либо у дистрибьютора фирмы «CASIO».

- Не подвергайте часы воздействию предельных температур.
- Хотя часы и предназначены для активного повседневного использования, тем не менее нужно носить их аккуратно и избегать падений.
- Не застегивайте ремешок слишком сильно. У вас должен проходить палец между вашим запястьем и ремешком.
- Для очистки часов и ремешка используйте сухую мягкую ткань, либо мягкую ткань, смоченную в водном растворе мягкого нейтрального моющего средства. Никогда не пользуйтесь легко испаряющимися средствами (например, такими, как бензин, растворители, распыляемые чистящие средства и т.п.).
- Когда вы не пользуетесь вашими часами, храните их в сухом месте.
- Избегайте попадания на часы бензина, чистящих растворителей, аэрозолей из распылителей, клеящих веществ, краски и т.п. Химические реакции, вызываемые этими материалами, приводят к разрушению прокладок, корпуса и полировки часов.
- Особенностью некоторых моделей часов является наличие на их ремешке изображений, выполненных шелкографией. Будьте осторожны при чистке таких ремешков, чтобы не испортить эти рисунки.

Для часов с пластмассовыми ремешками...

- Вы можете обнаружить белесое порошкообразное вещество на ремешке. Это вещество не вредно для вашей кожи или одежды и может быть легко удалено путем простого протирания куском ткани.
- Попадание на пластмассовый ремешок пота или влаги, а также хранение его в условиях высокой влажности может привести к повреждению, разрыву или растрескиванию ремешка. Для того чтобы обеспечить длительный срок службы пластмассового ремешка, при первой возможности протирайте его от грязи и воды с помощью мягкой ткани.

Для часов с флуоресцентными корпусами и ремешками...

- Длительное облучение прямым солнечным светом может привести к постепенному исчезновению флуоресцентной окраски.
- Длительный контакт с влагой может вызвать постепенное исчезновение флуоресцентной окраски. В случае попадания на поверхность часов любой влаги, как можно скорее сотрите ее.
- Длительный контакт с любой другой влажной поверхностью может привести к обесцвечиванию флуоресцентной окраски. Проверьте, удалена ли влага с флуоресцентной поверхности и избегайте ее контакта с другими поверхностями.

- Сильное трение поверхности, имеющей нанесенную флуоресцентную краску, о другую поверхность может привести к переносу флуоресцентной краски на эту поверхность.

При использовании изделия в условиях резких перепадов температур допускается незначительное образование конденсата на внутренней стороне стекла. Данное явление обусловлено законами физики и не является дефектом.

Фирма «CASIO COMPUTER CO., LTD» не несет ответственности за какой бы то ни было ущерб, который может возникнуть при использовании этих часов, и не принимает никаких претензий со стороны третьих лиц.

ОСНОВНАЯ ИНФОРМАЦИЯ О ЧАСАХ

В этом разделе содержится основная информация о часах и их функциях.

Особенности часов

- **Соединение со смартфоном**

Часы с помощью Bluetooth-соединения осуществляют связь и передачу данных со смартфоном.

- **Мировое время**

В режиме Мирового времени отображается информация о текущем времени в одном из 39 часовых поясов*.

* После соединения часов со смартфоном информация о текущем мировом времени на часах обновляется.

- **Будильник**

Сигнал будильника звучит в соответствии с установленным временем.

- **Секундомер**

В режиме Секундомера выполняется измерение прошедшего времени. Единица измерения в

первый час – 1/1000 секунды, через 1 час – 1/10 секунды. Максимальная продолжительность измерения прошедшего времени – 24 часа.

- **Таймер обратного отсчета**

В режиме Таймера обратного отсчета выполняется обратный отсчет установленного времени. По окончании обратного отсчета звучит сигнал.

Примечание

- Иллюстрации данного руководства приведены для наглядности. Сами часы могут незначительно отличаться от приведенных в руководстве изображений.

Внешний вид часов

- (1) Цифровые экраны
- (2) Минутная стрелка
- (3) Часовая стрелка
- (4) Секундная стрелка

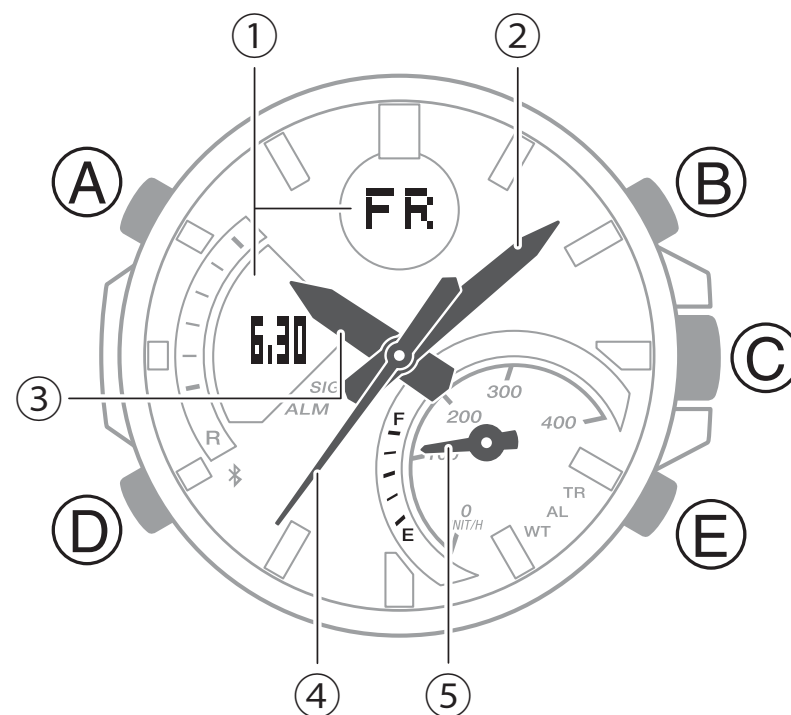

(5) Стрелка режима

Отображаемая стрелкой режима информация зависит от того, в каком режиме находятся часы. В режиме Текущего времени стрелка режима отображает уровень заряда аккумулятора

- **Кнопка А**

В режиме Текущего времени с помощью кнопки А осуществляется смена информации на цифровом экране.

- **Кнопка В**

Нажмите кнопку В для включения подсветки.

- **Кнопка С**

Нажмите кнопку С для соединения часов со смартфоном для корректировки времени.

- **Кнопка D**

С помощью кнопки D осуществляется перевод часов из одного режима в другой.

Нажмите и удерживайте кнопку D около 2 секунд для возврата часов в режим Текущего времени.

- **Кнопка E**

При нажатии на кнопку E в режиме Текущего времени осуществляется смена отображаемой на экранах информации. В режиме настройки параметров с помощью кнопки E осуществляется настройка выбранного параметра.

Индикаторы экранов и циферблата

- 1 Индикатор P отображается на экране после полудня, когда установлен 12-часовой формат отображения времени
- 2 Индикатор HND отображается на экране, когда стрелки часов смещены в сторону от экранов для удобного просмотра отображаемой на них информации
- 3 Индикатор LT отображается на экране, когда включена функция автоматического включения подсветки
- 4 В режиме Секундомера индикаторы смещаются синхронно секундам секундомера

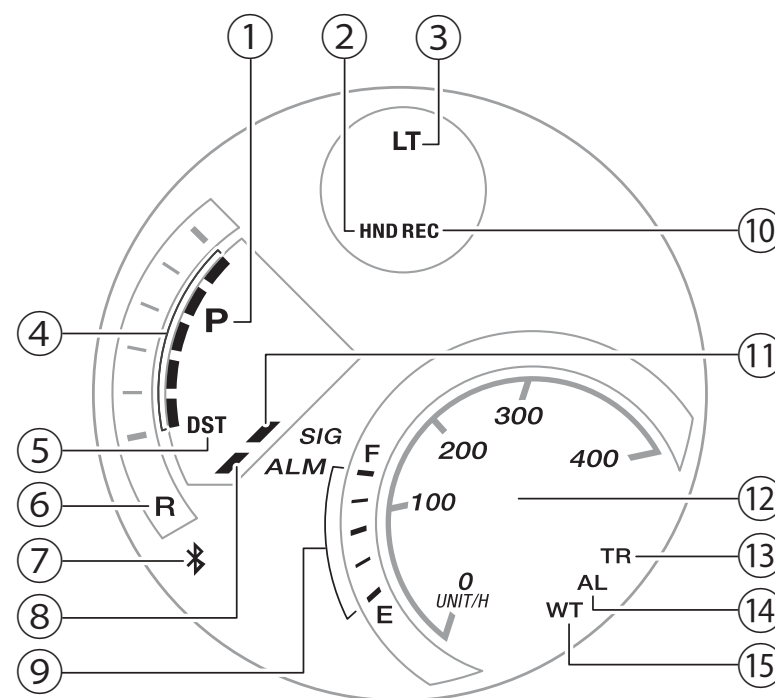

- 5 Индикатор DST отображается на экране, когда часы показывают летнее время
- 6 Секундная стрелка указывает на индикатор R, когда часы устанавливают Bluetooth-соединение со смартфоном
- 7 Секундная стрелка указывает на индикатор ✳ , когда между часами и смартфоном установлено Bluetooth-соединение
- 8 Индикатор ALM отображается на экране, когда сигнал будильника включен
- 9 Индикаторы уровня заряда аккумулятора
В режиме Текущего времени стрелка режима указывает на текущий уровень заряда аккумулятора
- 10 Индикатор REC отображается на экране, когда часы находятся в режиме Записной книжки секундомера
- 11 Индикатор SIG отображается на экране, когда включен сигнал начала часа
- 12 Стрелка режима в режиме Секундомера указывает на текущую скорость
- 13 Стрелка режима указывает на индикатор TR, когда часы находятся в режиме Таймера обратного отсчета
- 14 Стрелка режима указывает на индикатор AL, когда часы находятся в режиме Будильника

15 Стрелка режима указывает на индикатор WT, когда часы находятся в режиме Мирового времени

Выбор режима

С помощью кнопки D осуществляется выбор нужного режима в последовательности, указанной на рисунке.

Режим Текущего времени

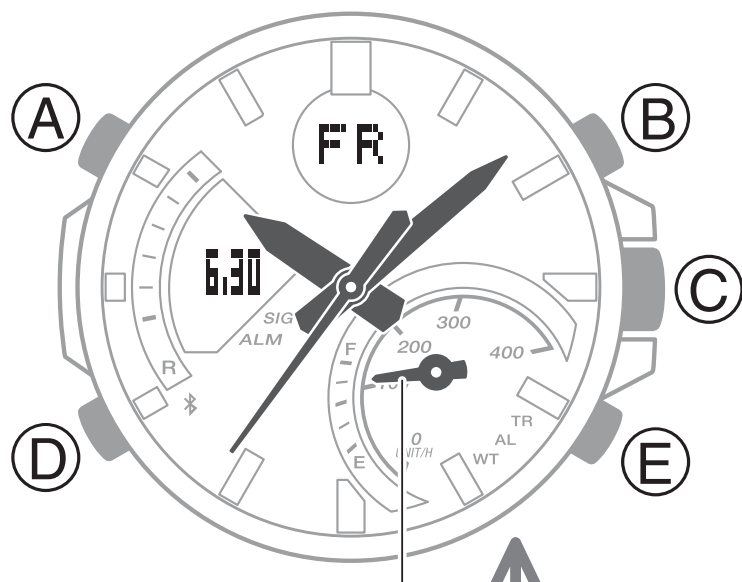

Стрелка режима

Режим Секундомера

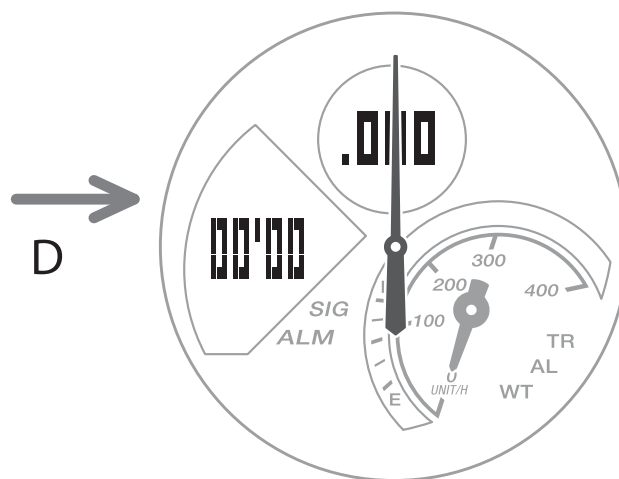

Режим Записной книжки секундомера

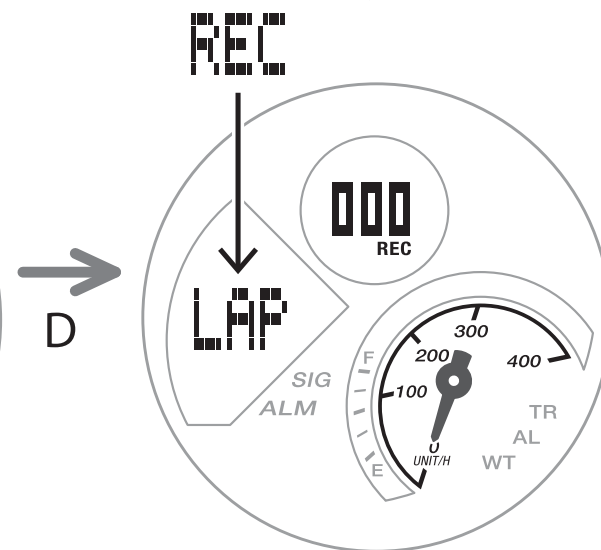

- Для возврата часов из любого режима в режим Текущего времени нажмите и удерживайте кнопку D около 2 секунд.

Режим Таймера
обратного отсчета

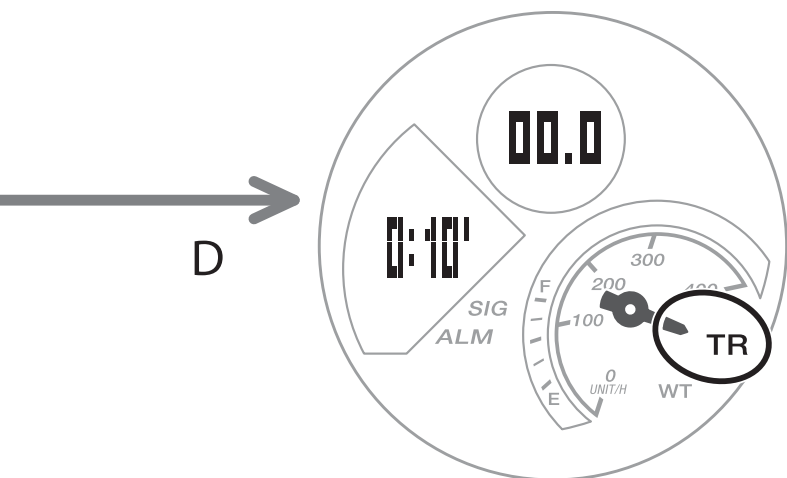

Режим Будильника

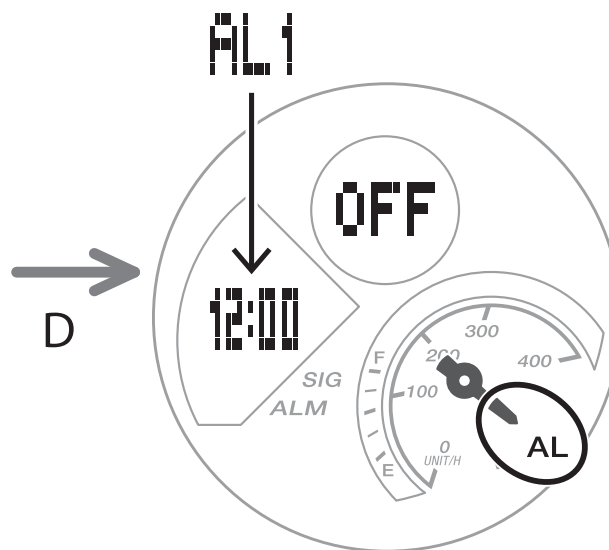

Режим Мирового времени

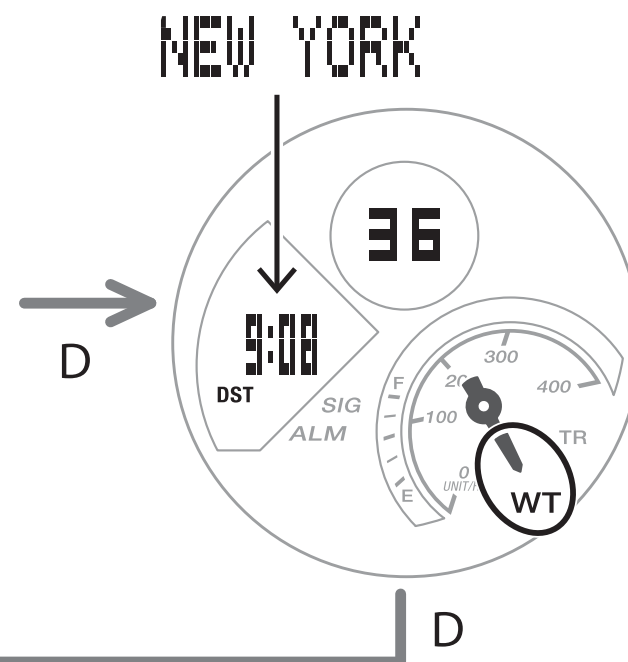

- **Соединение со смартфоном**

Для соединения часов со смартфоном нажмите и удерживайте кнопку С около 1,5 секунд.

- Для отмены соединения нажмите любую кнопку.

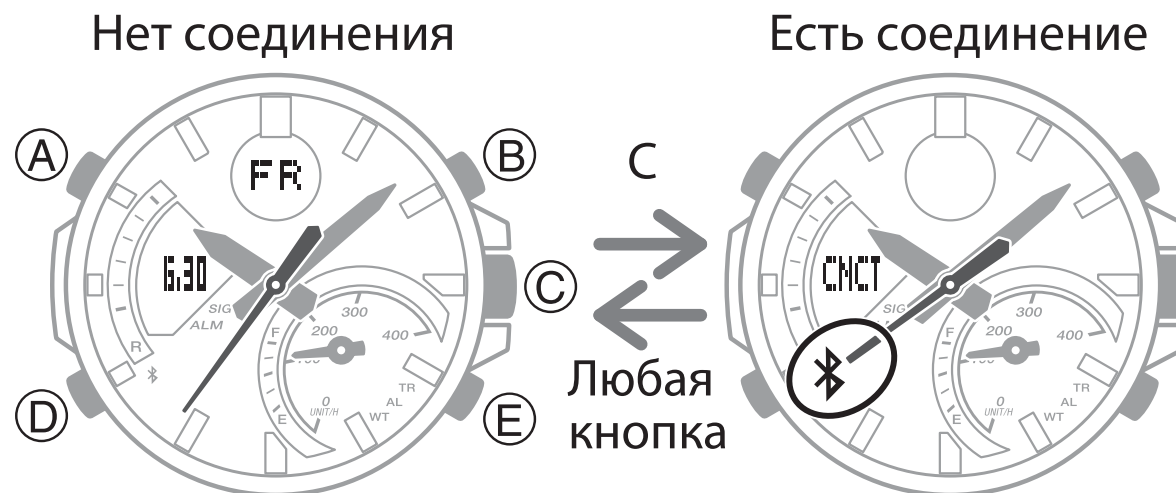

Изменение информации на экране в режиме Текущего времени

В режиме Текущего времени с помощью кнопки А осуществляется смена информации на экране, как показано на рисунке.

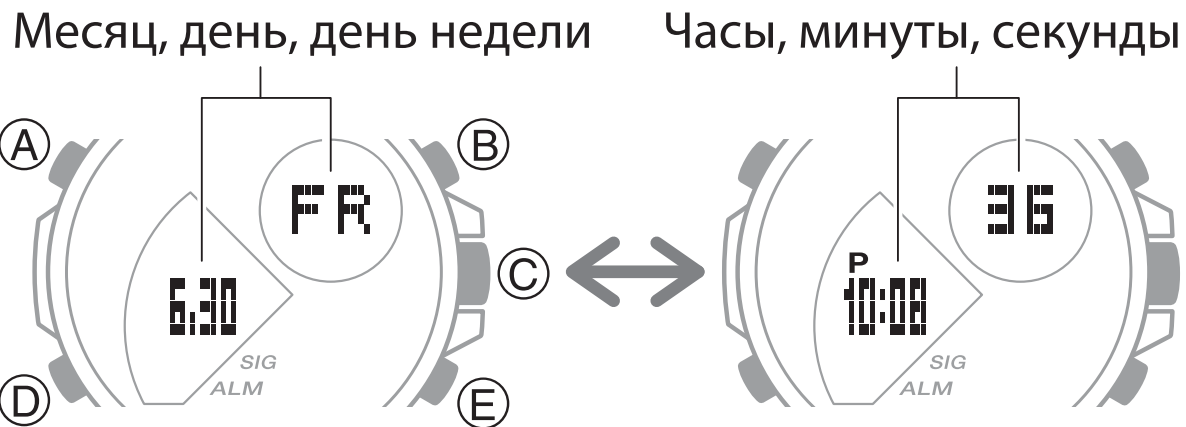

- **Отображение города текущего местонахождения**

В режиме Текущего времени нажмите на кнопку E для отображения на экране информации об установленном городе текущего местонахождения.

- При повторном нажатии на кнопку E, на экране отобразится та информация, которая была на нем до первого нажатия на эту кнопку.

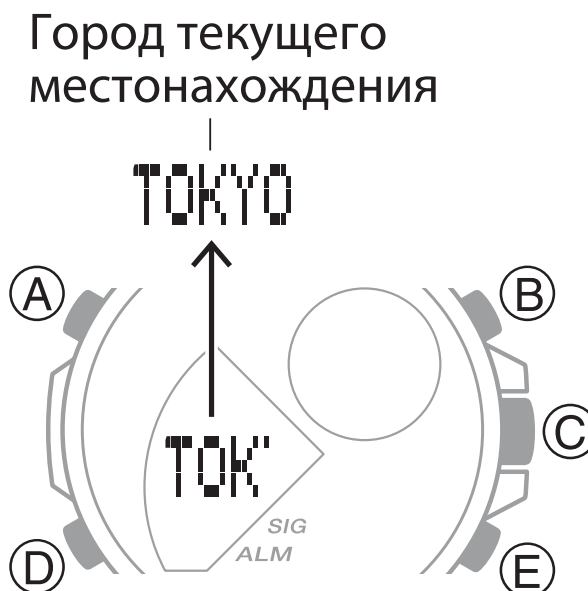

Смещение стрелок

В этом разделе приведена информация о смещении стрелок часов в сторону от цифрового экрана для удобного просмотра отображаемой на нем информации.

1. Нажмите и удерживайте кнопку В, одновременно с этим нажмите кнопку D.
 - Часовая и минутная стрелки часов сместятся в сторону от экрана для удобного просмотра отображаемой на нем информации.
2. Для возврата часовой и минутной стрелок в нормальное положение еще раз нажмите и удерживайте кнопку В, одновременно с этим нажмите кнопку D, или нажмите кнопку D для перевода часов в другой режим.

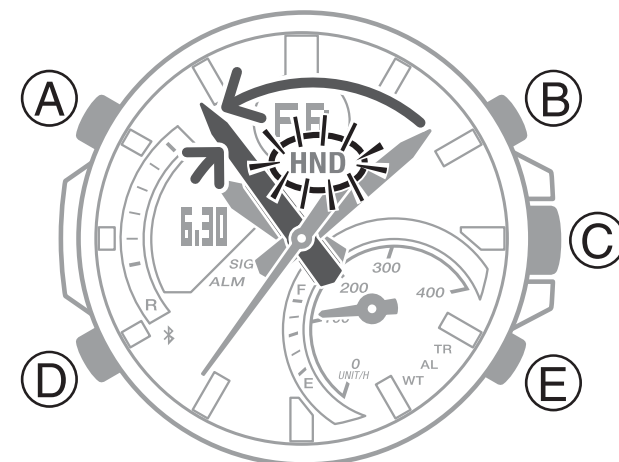

Примечание

- Стрелки автоматически вернутся к отображению текущего времени примерно через 1 час после их смещения.

Подзарядка аккумулятора часов

Источником питания в часах служит светочувствительная панель и аккумулятор, подзаряжаемый от солнечных элементов. При хранении или ношении часов в условиях, когда источник света недоступен, уровень заряда аккумулятора снижается. Старайтесь как можно чаще помещать часы в зону доступа источника света для подзарядки аккумулятора.

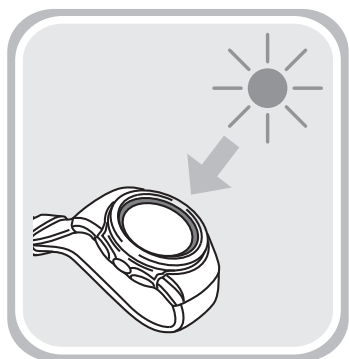

- Когда вы не пользуетесь часами, оставляйте их в доступном для источника света месте.
- Подзарядка аккумулятора произойдет быстрее, если часы поместить в месте с наилучшей освещенностью.

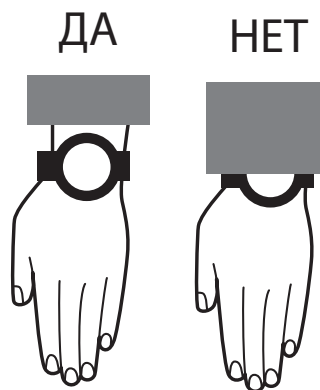

- Помните, что эффективность подзарядки снижается, когда любая часть солнечного элемента прикрыта одеждой.
- Старайтесь держать часы на свету, не прикрывая их одеждой, как можно дольше. Время подзарядки существенно увеличивается, если лицевая поверхность часов частично закрыта.

Внимание!

Если оставить часы для подзарядки аккумулятора на ярком свете, их корпус может нагреться. Берите часы осторожнее, чтобы избежать ожога.

Корпус часов может сильно нагреться, если поместить часы для подзарядки аккумулятора:

- на приборную панель автомобиля, припаркованного на солнце;
- рядом с лампой накаливания или другим источником тепла;
- под прямыми солнечными лучами.

• **Уровень заряда аккумулятора**

В режиме Текущего времени стрелка режима указывает на текущий уровень заряда аккумулятора.

(1) Хороший (высокий) уровень заряда

(2) Хороший (средний) уровень заряда

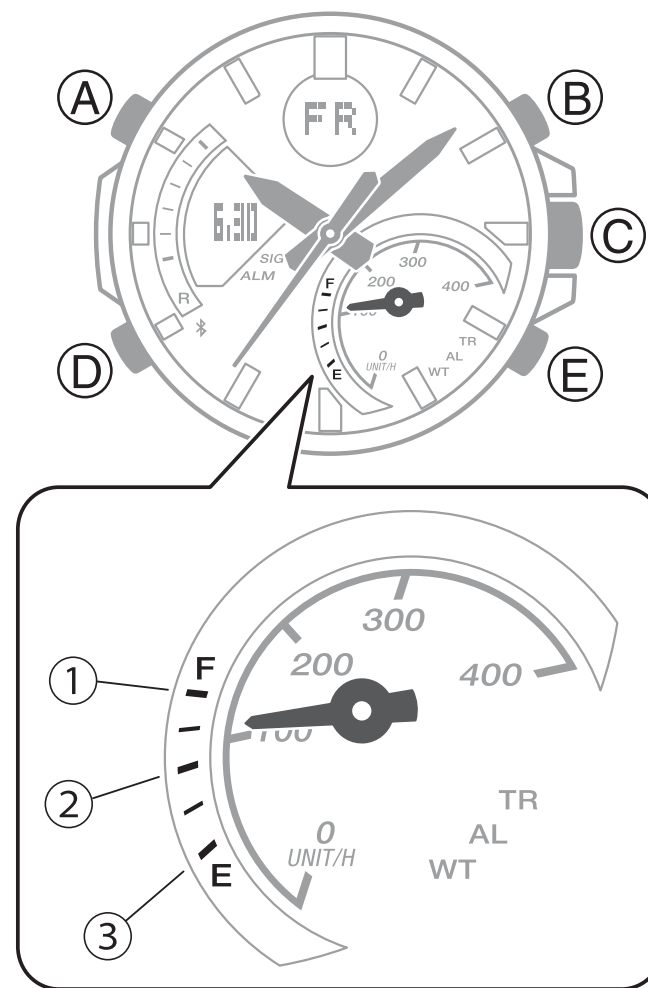

(3) Низкий уровень заряда

- **Низкий уровень заряда аккумулятора и его полная разрядка**

Низкий уровень заряда аккумулятора можно определить по движению и положению стрелок. При низком уровне заряда аккумулятора, некоторые функции часов недоступны.

Низкий уровень заряда аккумулятора	Аккумулятор полностью разряжен
<p data-bbox="143 660 1025 778">Секундная стрелка движется с интервалом в 2 секунды.</p>  <p data-bbox="398 1257 797 1302">Секундная стрелка</p>	<p data-bbox="1093 660 2056 705">Все стрелки находятся на 12-часовой отметке.</p> 

Внимание!

При низком уровне заряда аккумулятора, поместите часы в хорошо освещенное место для его подзарядки лицевой поверхностью (солнечным элементом) в сторону источника света.

Примечание

Если после полной разрядки аккумулятора поместить часы к источнику света, на экране отобразится сообщение CHARGE, секундная стрелка переместится к 57-минутной отметке. Это означает, что зарядка аккумулятора началась.

- **Время подзарядки аккумулятора**

Интенсивность (яркость) света	Ежедневная подзарядка ^{*(1)}	Подзарядка до 1 уровня ^{*(2)}	Подзарядка до 2 уровня ^{*(3)}	Подзарядка до 3 уровня ^{*(4)}
Прямой солнечный свет (50 000 лк)	8 минут	2 часа	20 часов	6 часов
Солнечный свет через окно (10 000 лк)	30 минут	6 часов	76 часов	21 час

Интенсивность (яркость) света	Ежедневная подзарядка ^{*(1)}	Подзарядка до 1 уровня ^{*(2)}	Подзарядка до 2 уровня ^{*(3)}	Подзарядка до 3 уровня ^{*(4)}
Дневной свет через окно в пасмурный день (5 000 лк)	48 минут	10 часов	124 часа	33 часа
Флуоресцентное освещение (500 лк)	8 часов	116 часов	—	—

*⁽¹⁾ Примерное время ежедневной подзарядки аккумулятора для обеспечения нормального функционирования часов.

*⁽²⁾ Примерное время, необходимое для подзарядки полностью разряженного аккумулятора до начала движения стрелок часов.

*⁽³⁾ Примерное время, необходимое для подзарядки разряженного аккумулятора с начала движения стрелок часов до среднего уровня заряда.

*⁽⁴⁾ Примерное время, необходимое для подзарядки аккумулятора от среднего уровня до полной зарядки.

Примечание

- Указанное выше время приведено для справки. Точное время, необходимое для подзарядки аккумулятора, зависит от освещения.

- **Режим экономии энергии**

Часы автоматически переходят в режим экономии энергии 1 уровня, когда они остаются в неподвижном состоянии в течение 1 часа с 22:00 до 6:00. Часы автоматически переходят в режим экономии энергии 2 уровня, когда они находятся в режиме экономии энергии 1 уровня в течение 6–7 дней.

Время «простоя» часов	Функции
60–70 минут	Секундная стрелка находится на 12-часовой отметке. Информация на цифровом экране не отображается. Может быть установлено соединение часов со смартфоном.
6–7 дней	Все стрелки не перемещаются и находятся на 12-часовой отметке. Информация на цифровом экране не отображается. Все функции недоступны.

- **Вывод часов из режима экономии энергии**

Для вывода часов из режима экономии энергии поместите их в хорошо освещенное место, нажмите любую кнопку или поверните часы к себе для автоматического включения подсветки.

Примечание

- Часы не переходят в режим экономии энергии из режимов Будильника, Секундомера, Таймера обратного отсчета.
- Переход часов в режим экономии энергии можно включить и выключить.
- 🔍 Включение/выключение режима экономии энергии (стр. 107).
- Обратите внимание, что если циферблат часов прикрыт одеждой, часы также могут перейти в режим экономии энергии.

Подсветка

Светодиодная подсветка экрана облегчает считывание показаний часов в темноте. В часах также есть функция автоматического включения подсветки. Когда эта функция включена, подсветка часов автоматически включается при повороте часов к себе для считывания информации с экрана.

Для подсветки экрана в любом режиме нажмите кнопку В.

- Подсветка часов автоматически выключается, когда начинает звучать любой сигнал.

Функция автоматического включения подсветки

Когда включена функция автоматического включения подсветки, подсветка экрана включается всякий раз в любом режиме, когда рука оказывается в положении, показанном на рисунке.

Внимание!

- Подсветка не включится, если циферблат наклонен под углом более 15° относительно горизонта. Убедитесь в том, что рука параллельна земле.
- Статическое электричество или

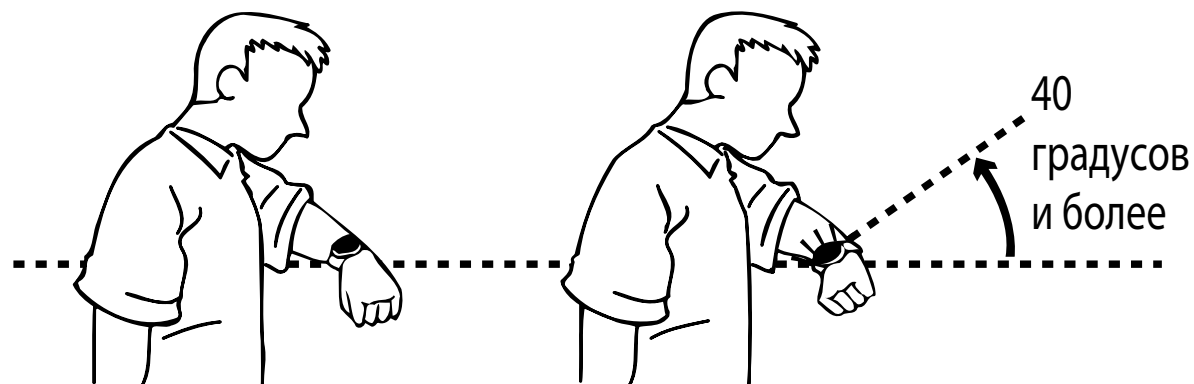
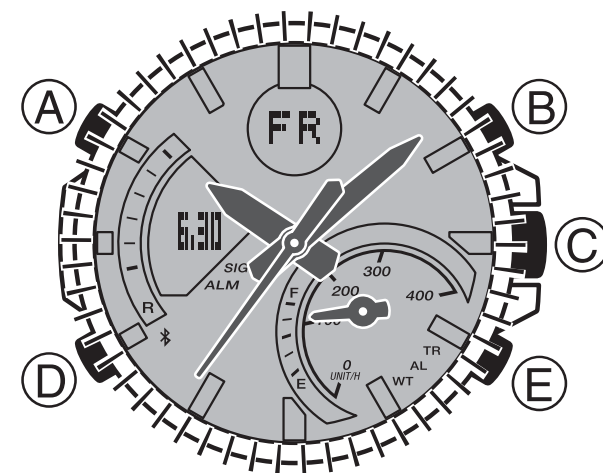

магнитное поле могут помешать правильной работе автоматической подсветки. Если подсветка не включается, верните часы в начальное положение (параллельно земле), потом еще раз поверните к себе. Если это не поможет, опустите руку вдоль тела, затем выполните еще раз указанные выше действия.



- При повороте часов можно услышать очень слабый щелчок. Это механический звук автоматического включения подсветки, не означающий неисправности.

Примечание

Функция автоматического включения подсветки не работает в следующих случаях:

- когда звучат сигналы будильника, таймера обратного отсчета или другие сигналы.

Включение и выключение функции автоматического включения подсветки

1. Переведите часы в режим Текущего времени.

 Выбор режима (стр. 12).

2. Нажмите и удерживайте кнопку А около 2 секунд, пока на экране не отобразится город текущего местонахождения.

- Это означает, что часы перешли в режим настройки. Стрелки автоматически сместятся в сторону от цифровых экранов.

3. Нажмите кнопку D 12 раз.
На экране отобразится индикатор AUTO.

4. С помощью кнопки E включите (на экране отобразится индикатор ON) или выключите (на экране отобразится индикатор OFF) функцию автоматической подсветки.

5. Нажмите кнопку А для вывода часов из режима настройки.

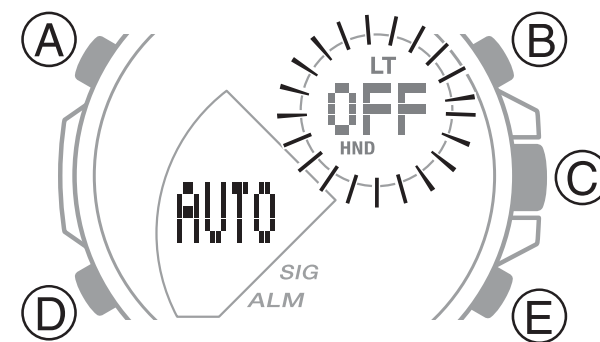
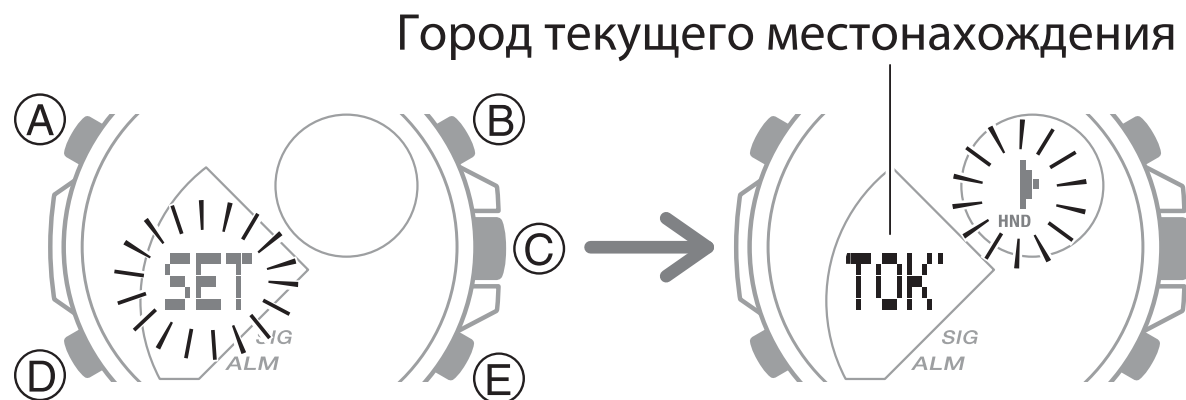

Настройка продолжительности подсветки

Продолжительность подсветки в зависимости от настройки составляет 1,5 или 3 секунды.

1. Переведите часы в режим Текущего времени.

🔍 Выбор режима (стр. 12).

2. Нажмите и удерживайте кнопку A около 2 секунд, пока на экране не отобразится город текущего местонахождения.

- Это означает, что часы перешли в режим настройки. Стрелки автоматически сместятся в сторону от цифровых экранов.

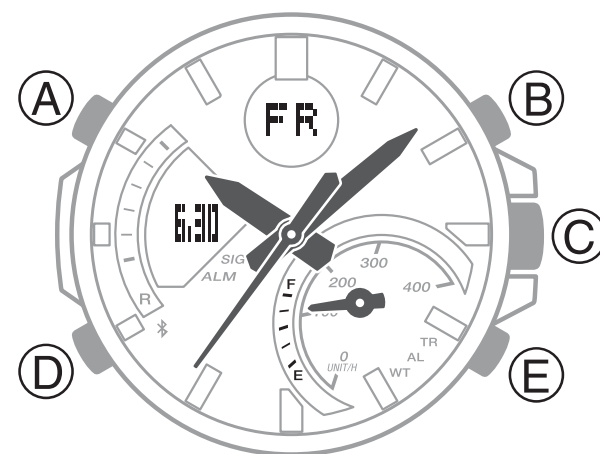

Город текущего местонахождения

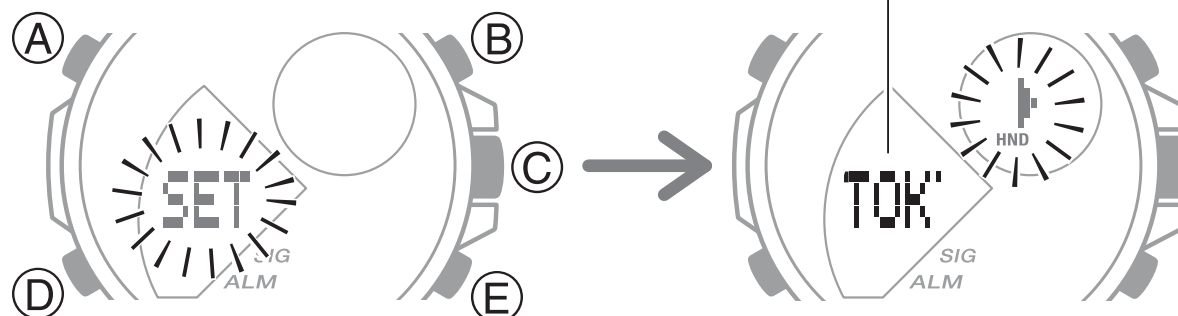

3. Нажмите кнопку D 13 раз.
На экране отобразится индикатор LIGHT.

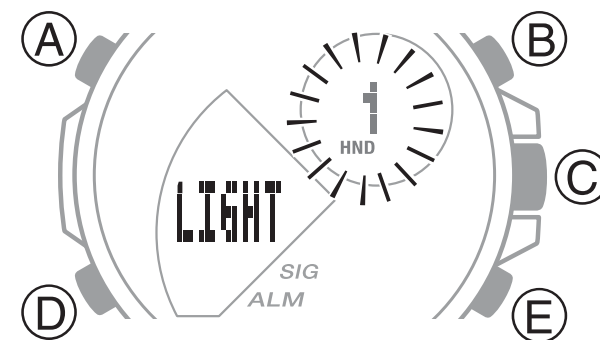

4. С помощью кнопки E установите нужную продолжительность подсветки – 1,5 секунды (на экране отобразится индикатор 1) или 3 секунды (на экране отобразится индикатор 3).
5. Нажмите кнопку A для вывода часов из режима настройки.

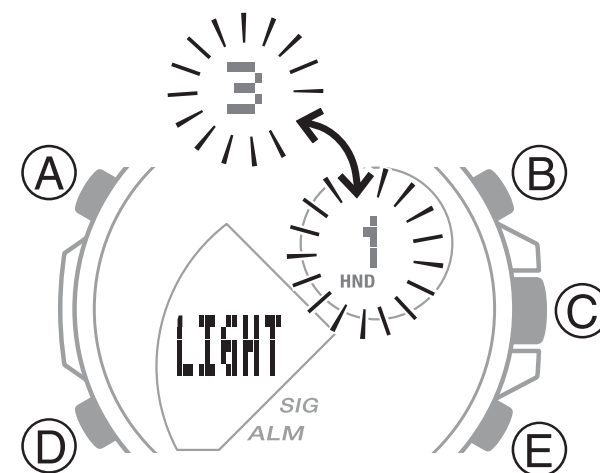

Примечание

Если в режиме настройки не выполнять какие-либо действия 2-3 минуты, часы автоматически выйдут из этого режима.

Удобные функции

Сопряжение часов со смартфоном облегчает использование некоторых функций часов.

- **Автоматическая корректировка времени**

🔍 Автоматическая корректировка времени (стр. 35).

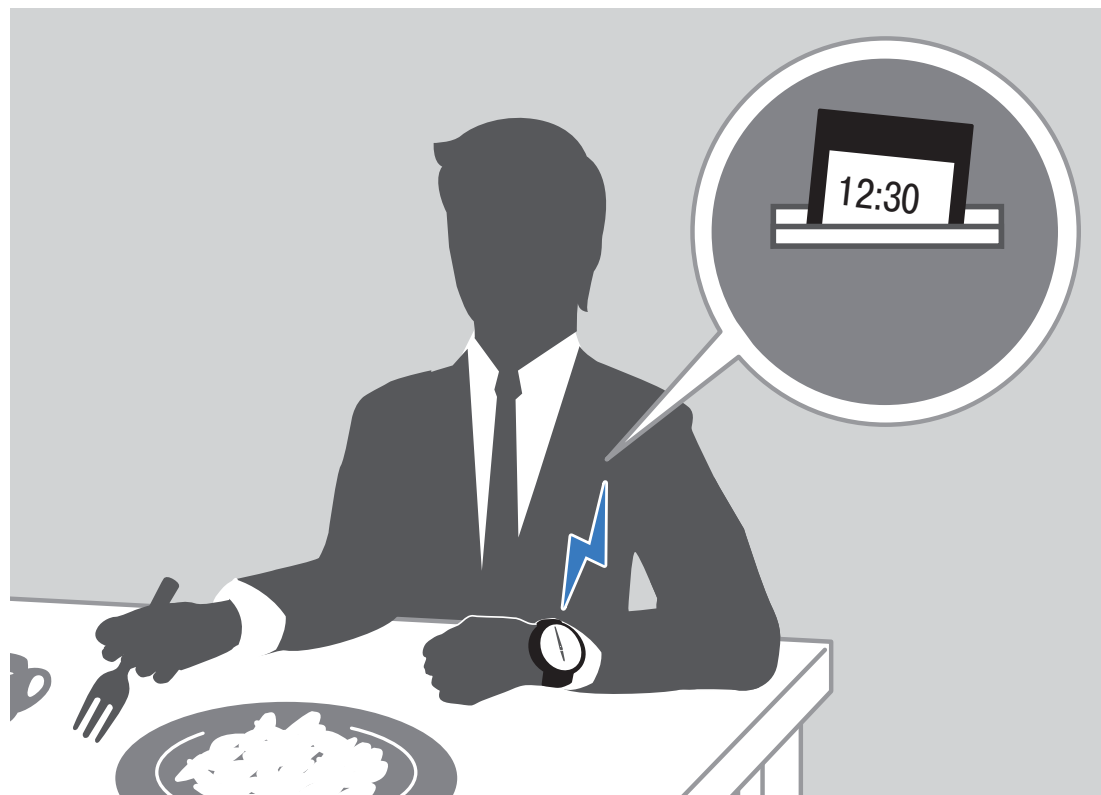

- **Выбор города мирового времени (более чем из 300 городов)**
- 🔍 **Настройка города мирового времени (стр. 41).**

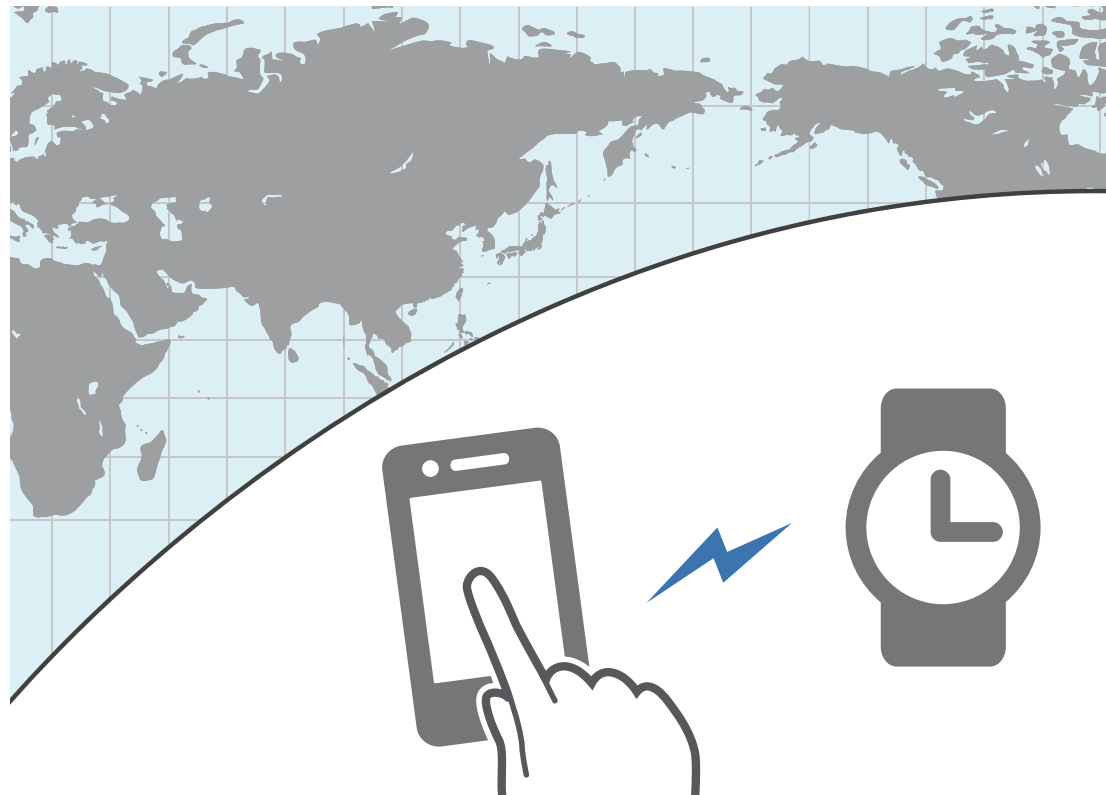

- **Передача результатов измерений, выполненных с помощью секундомера часов, на смартфон**

🔍 Просмотр результатов измерений, выполненных с помощью секундомера (стр. 38).



Также с помощью смартфона можно выполнить другие настройки часов.

Для передачи параметров, настроенных с помощью смартфона на часы, сначала необходимо установить сопряжение между часами и смартфоном.

 Подготовка к совместной работе часов со смартфоном (стр. 33).



- Перед тем, как выполнить сопряжение часов со смартфоном, установите на смартфоне приложение CASIO WATCHES.

ФУНКЦИЯ MOBILE LINK ДЛЯ СВЯЗИ СМАРТФОНА С ЧАСАМИ

После того, как будет установлено Bluetooth-соединение между смартфоном и часами, время на часах автоматически скорректируется. Также при установленном Bluetooth-соединении можно на смартфоне выполнить настройку параметров часов.

Примечание

- Для выполнения действий, указанных в этом разделе, необходимо на смартфоне включить приложение CASIO WATCHES.

- Операции, выполняемые с помощью часов или смартфона, далее отмечены соответствующими иконками  или .

Подготовка к совместной работе часов со смартфоном

1) Установите необходимое программное обеспечение на смартфоне.

Для совместной работы смартфона и часов установите на смартфоне приложение CASIO WATCHES.

2) Настройте параметры Bluetooth.

Включите функцию Bluetooth на смартфоне.





Примечание

- Информацию о включении функции Bluetooth на смартфоне, см. в руководстве пользователя смартфона.

3) Выполните сопряжение между смартфоном и часами.

Прежде чем начать совместную работу смартфона и часов, необходимо между ними выполнить сопряжение. Как правило, один раз выполнив сопряжение, в дальнейшем, соединение между

смартфоном и часами будет устанавливаться автоматически.

1. Поместите смартфон недалеко от часов (на расстоянии не более 1 м).
2.  С главного экрана смартфона запустите приложение CASIO WATCHES, нажав на его иконку.
 - В пункте меню «My Watch» (Мои часы) нажмите на иконку  и выберите модель нужных часов.
3.  Нажмите и удерживайте кнопку C около 1,5 секунд, пока на экране не отобразится мигающий индикатор CNCT.
- 4)  Выполните действия, указанные в приложении, для установки сопряжения смартфона с часами.
 - Во время выполнения сопряжения секундная стрелка указывает на индикатор R. После того, как сопряжение будет установлено, секундная стрелка переместится к индикатору .

Устанавливается
сопряжение

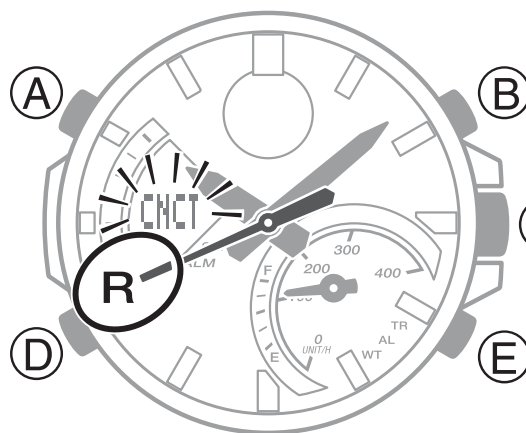

Сопряжение
установлено

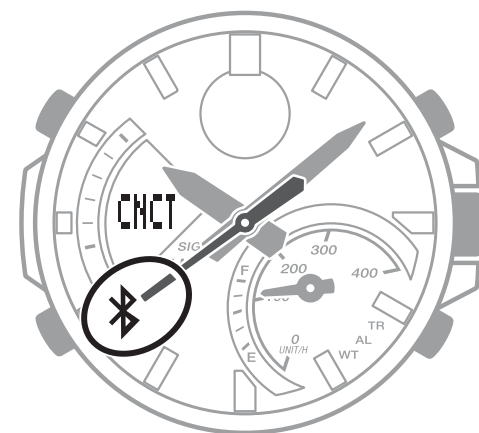

Автоматическая корректировка времени

Ежедневно в определенное время часы устанавливают соединение со смартфоном для автоматической корректировки времени.

- **Как выполняется автоматическая корректировка времени**

Часы автоматически устанавливают Bluetooth-соединение со смартфоном и корректируют текущее время 4 раза в день. Если часы находятся в режиме Текущего времени, эта операция происходит в автоматическом режиме, когда вы занимаетесь своими делами, и не требует дополнительного вмешательства.



Внимание!

- Часы не смогут автоматически установить Bluetooth-соединение со смартфоном по следующим причинам:
 - сопряженный с часами смартфон находится слишком далеко от часов;
 - установить соединение невозможно из-за радиопомех;
 - на смартфоне выполняется обновление операционной системы;
 - приложение CASIO WATCHES не установлено на смартфоне.

Примечание

- Если после выполнения автоматической корректировки времени время на часах отображается неправильно, проверьте исходное положение стрелок часов и, в случае необходимости, выполните корректировку их исходного положения.
- 🔍 Корректировка исходного положения стрелок (стр. 46, 100).
- Если на смартфоне в приложении CASIO WATCHES указан город мирового времени, на часах время для него также будет автоматически скорректировано.
- Часы автоматически устанавливают Bluetooth-соединение со смартфоном приблизительно

в 00:30, 06:30, 12:30 и 18:30 часов. После выполнения процедуры корректировки времени, Bluetooth-соединение со смартфоном также автоматически прерывается.

- Во время работы таймера обратного отсчета или секундомера, часы не устанавливают автоматическое Bluetooth-соединение со смартфоном.

- **Запуск корректировки времени вручную**

Время на часах корректируется автоматически всякий раз после установки Bluetooth-соединения между часами и смартфоном. Если необходимо скорректировать текущее время, не дожидаясь автоматической корректировки, выполните указанные в этом разделе действия.

1. Переведите часы в режим Текущего времени.

-  Выбор режима (стр. 12).

2. Поместите смартфон рядом с часами (на расстоянии не более 1 метра).

3.  Нажмите кнопку C.

На экране отобразится мигающий индикатор SET. После того, как между часами и смартфоном установится Bluetooth-соединение и будет выполнена корректировка времени, на экране ото-

образится индикатор ОК.

- Также после установки Bluetooth-соединения на смартфоне будет сохранена информация о текущем местонахождении.

Примечание

- Действия, указанные в этом разделе, можно выполнить в любом режиме часов.
- Bluetooth-соединение часов со смартфоном автоматически прервется после того, как время на часах будет скорректировано.
- Если по какой-либо установить Bluetooth-соединение часов со смартфоном не удастся, на экране часов отобразится индикатор ERR.

Устанавливается
соединение

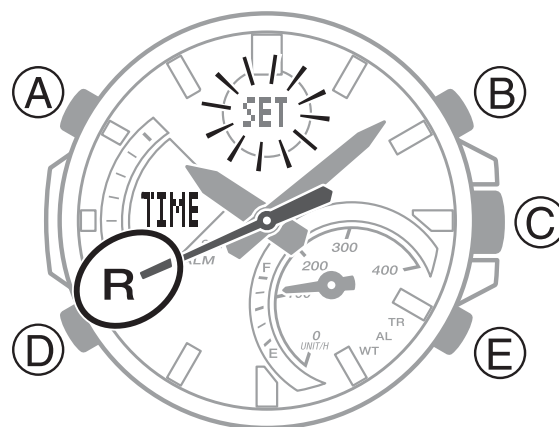

Соединение
установлено

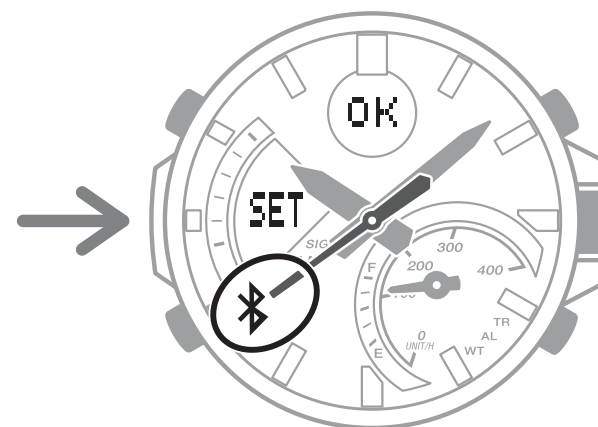

Просмотр результатов измерений, выполненных с помощью секундомера

Выполните действия, указанные в этом разделе, для передачи результатов измерений прошед-

шего времени, выполненных с помощью секундомера часов (до 200 записей), на смартфон и их просмотра на экране смартфона.

- **Передача результатов измерений на смартфон**

Выполните действия, указанные в этом разделе, для передачи результатов измерений, выполненных с помощью секундомера часов, на смартфон.

1.  Коснитесь иконки приложения CASIO WATCHES.

2.  Нажмите и удерживайте кнопку C около 1,5 секунд, пока на экране не начнет мигать сообщение CNCT, при этом секундная стрелка укажет на индикатор R. Когда Bluetooth-соединение между часами и смартфоном будет установлено, сообщение CNCT перестанет мигать, секундная стрелка укажет на

Устанавливается
соединение

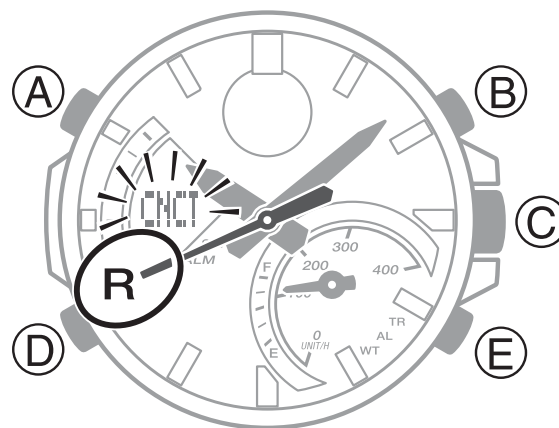

Соединение
установлено

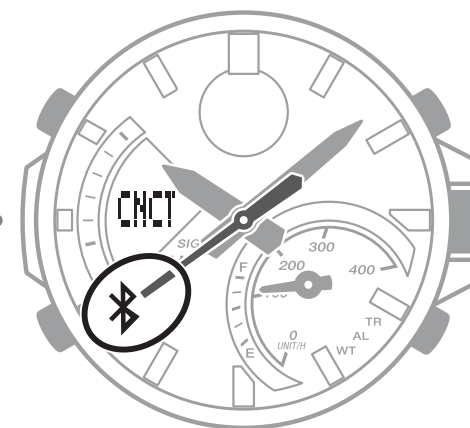

индикатор ✖.

- Если выполнить соединение по какой-либо причине не удастся, на экране часов сначала отобразится индикатор ERR, затем он исчезнет с экрана, часы перейдут в тот режим, в котором они находились до начала процедуры соединения со смартфоном.

3.  Выполните указанные на экране смартфона действия для передачи результатов измерений, выполненных с помощью секундомера часов.

После того, как результаты измерений будут переданы на смартфон, на экране смартфона отобразится список полученных данных.

- Для просмотра информации о выполненном измерении, коснитесь нужной строки.

- **Просмотр результатов измерений на смартфоне**

В приложении CASIO WATCHES осуществляется просмотр и редактирование записей результатов измерений, выполненных с помощью секундомера часов.

1.  Коснитесь иконки приложения CASIO WATCHES.

2.  Выполните указанные на экране смартфона действия для просмотра результатов измерений,

выполненных с помощью секундомера часов.

Примечание

- Коснитесь надписи Edit (Редактировать) для редактирования названия записи или удаления результатов измерения.

Настройка города мирового времени

В приложении CASIO WATCHES настройте город мирового времени для изменения мирового времени на часах после установки Bluetooth-соединения часов со смартфоном.

Примечание

- В приложении CASIO WATCHES можно выбрать в качестве города мирового времени один из более чем 300 городов.

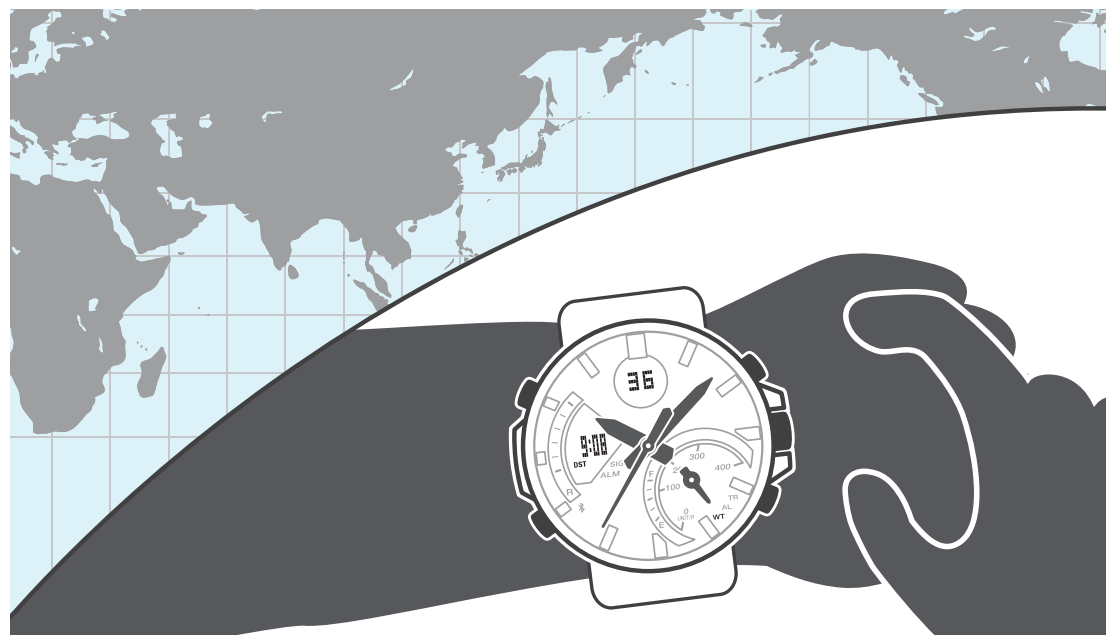

- Только в приложении CASIO WATCHES можно установить город мирового времени, которого нет среди предустановленных в часах городов.

- **Выбор города мирового времени**

1.  Коснитесь иконки приложения CASIO WATCHES.

2.  Нажмите и удерживайте кнопку С около 1,5 секунд, пока на экране не начнет мигать сообщение CNCT, при этом секундная стрелка укажет на индикатор R. Когда Bluetooth-соединение между часами и смартфоном будет установлено, сообщение CNCT перестанет мигать, секундная стрелка укажет на индикатор ✱.

Устанавливается
соединение

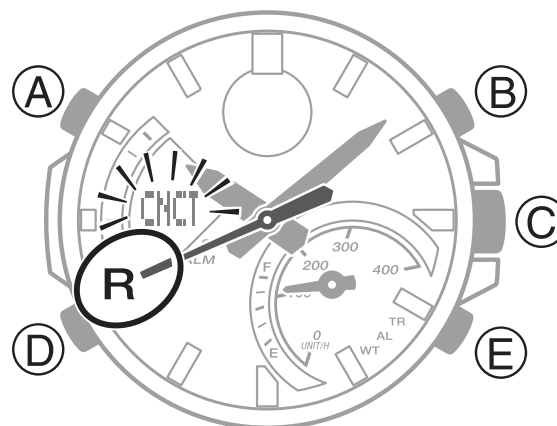

Соединение
установлено

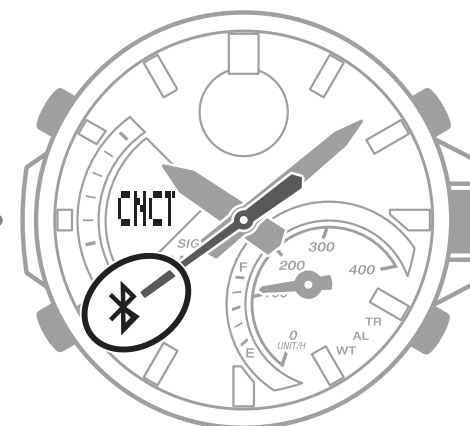

- Если выполнить соединение по какой-либо причине не удастся, на экране часов сначала отобразится индикатор ERR, затем он исчезнет с экрана, часы перейдут в тот режим, в котором они находились до начала процедуры соединения со смартфоном.
3. 📱 Выполните указанные на экране смартфона действия для настройки города мирового времени. Для просмотра мирового времени на часах переведите их в режим Мирового времени.

• **Настройка перехода на летнее время для мирового времени**

1. 📱 Коснитесь иконки приложения CASIO WATCHES.
2. 🕒 Нажмите и удерживайте кнопку С около 1,5 секунд, пока на экране не начнет мигать сообщение CNCT, при этом секундная стрелка укажет на индикатор R. Когда Bluetooth-соединение между часами и смартфоном будет установлено,

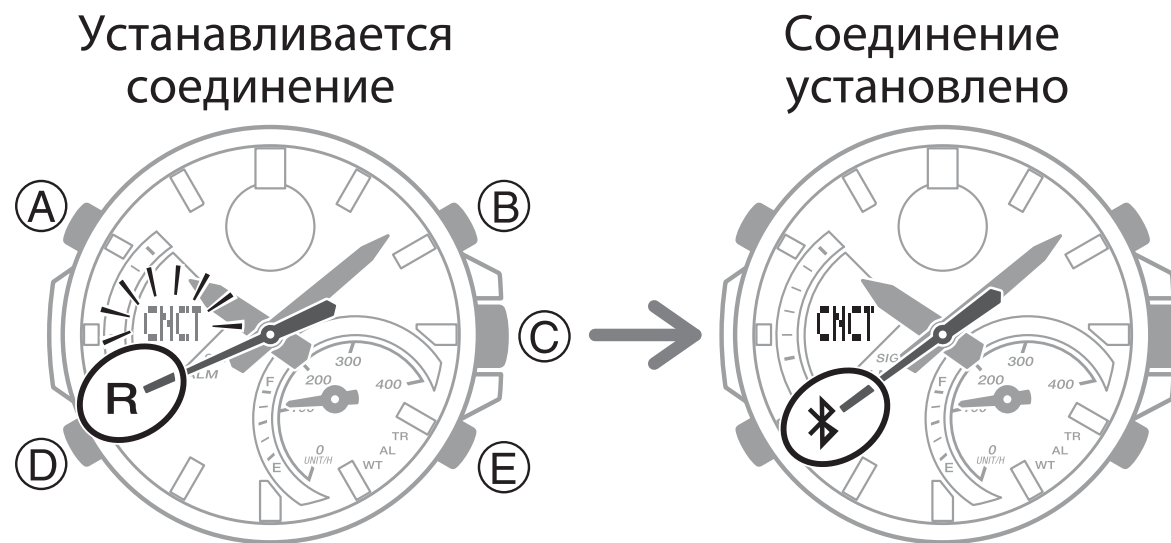

сообщение CNCT перестанет мигать, секундная стрелка укажет на индикатор ✖.

- Если выполнить соединение по какой-либо причине не удастся, на экране часов сначала отобразится индикатор ERR, затем он исчезнет с экрана, часы перейдут в тот режим, в котором они находились до начала процедуры соединения со смартфоном.
3.  Выполните указанные на экране смартфона действия для настройки перехода на летнее время:
- Auto: переход на летнее время осуществляется автоматически
 - OFF: всегда отображается стандартное время
 - ON: всегда отображается летнее время

Примечание

- Если установлен параметр Auto, переход на стандартное/летнее время осуществляется автоматически, нет необходимости включать/выключать стандартное/летнее время. Если в каком-либо регионе не осуществляется переход на летнее время, в настройках все равно можно оставить параметр Auto.
- Информацию о периоде действия стандартного/летнего времени можно посмотреть в «Таблице

перехода на летнее время» или в приложении CASIO WATCHES.

- **Быстрая замена текущего времени на мировое**

1. 📱 Коснитесь иконки приложения CASIO WATCHES.

2. 🕒 Нажмите и удерживайте кнопку С около 1,5 секунд, пока на экране не начнет мигать сообщение CNCT, при этом секундная стрелка укажет на индикатор R. Когда Bluetooth-соединение между часами и смартфоном будет установлено, сообщение CNCT перестанет мигать, секундная стрелка укажет на индикатор ✎.

Устанавливается
соединение

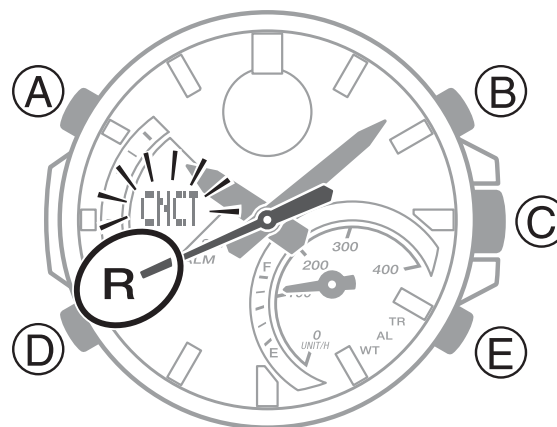

Соединение
установлено

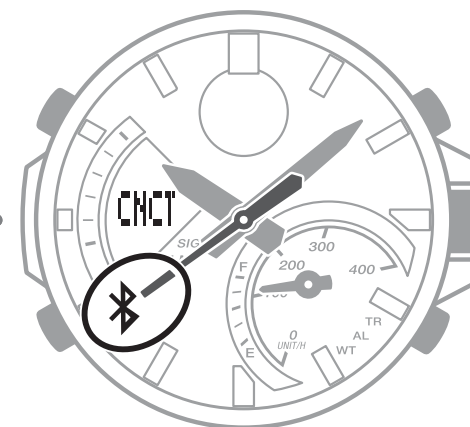

- Если выполнить соединение по какой-либо причине не удастся, на экране часов сначала отобразится индикатор ERR, затем он исчезнет с экрана, часы перейдут в тот режим, в котором

они находились до начала процедуры соединения со смартфоном.



3.  Выполните указанные на экране смартфона действия для быстрой замены текущего времени на мировое.

Примечание

- Автоматическая корректировка времени не выполняется в течение 24 часов после быстрой замены города текущего местонахождения на город мирового времени.

Корректировка исходного положения стрелок

Если часы не отображают точное время даже после автоматической корректировки текущего времени, выполните действия, указанные в этом разделе для корректировки исходного положения стрелок.

1.  Коснитесь иконки приложения CASIO WATCHES.
2.  Нажмите и удерживайте кнопку C около 1,5 секунд, пока на экране не начнет мигать сообщение CNCT, при этом секундная стрелка укажет на индикатор R. Когда Bluetooth-соединение между часами и смартфоном будет установлено, сообщение CNCT перестанет мигать, секундная

стрелка укажет на индикатор ✖.

- Если выполнить соединение по какой-либо причине не удастся, на экране часов сначала отобразится индикатор ERR, затем он исчезнет с экрана, часы перейдут в тот режим, в котором они находились до начала процедуры соединения со смартфоном.

3.  Выполните указанные на экране смартфона действия для запуска процедуры корректировки исходного положения стрелок.

Поиск смартфона

Для поиска потерявшегося смартфона, воспользуйтесь функцией поиска смартфона. Звуковой сигнал на смартфоне раздастся, даже если смартфон находится в беззвучном режиме.

Устанавливается
соединение

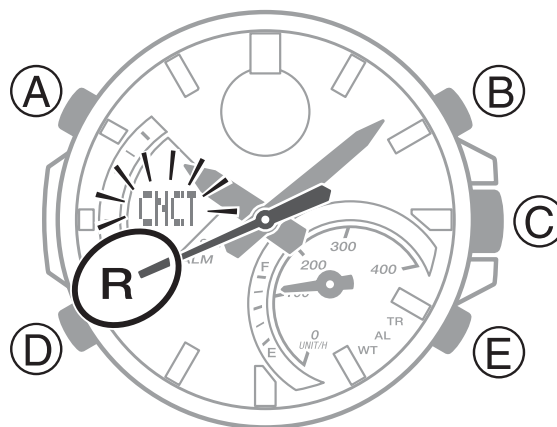

Соединение
установлено

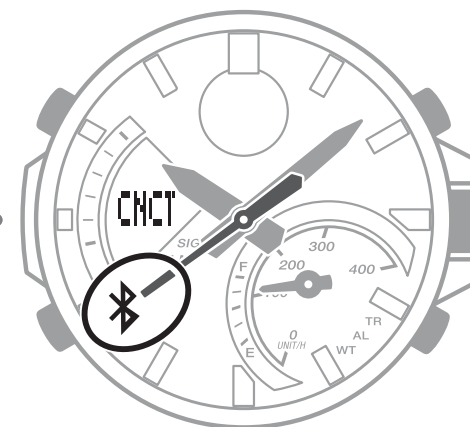

Внимание!

- Не пользуйтесь этой функцией в местах, где запрещены звонки мобильных телефонов.
- Звуковой сигнал поиска смартфона громкий. Не включайте функцию поиска смартфона при использовании наушников.

1. 🕒 Если между смартфоном и часами установлено Bluetooth-соединение, нажмите любую кнопку для его отключения.
2. 🕒 Нажмите и удерживайте кнопку D около 2 секунд для перевода часов в режим Текущего времени.
3. 🕒 Нажмите и удерживайте кнопку E около 1,5 секунд, пока секундная не укажет на индикатор R.

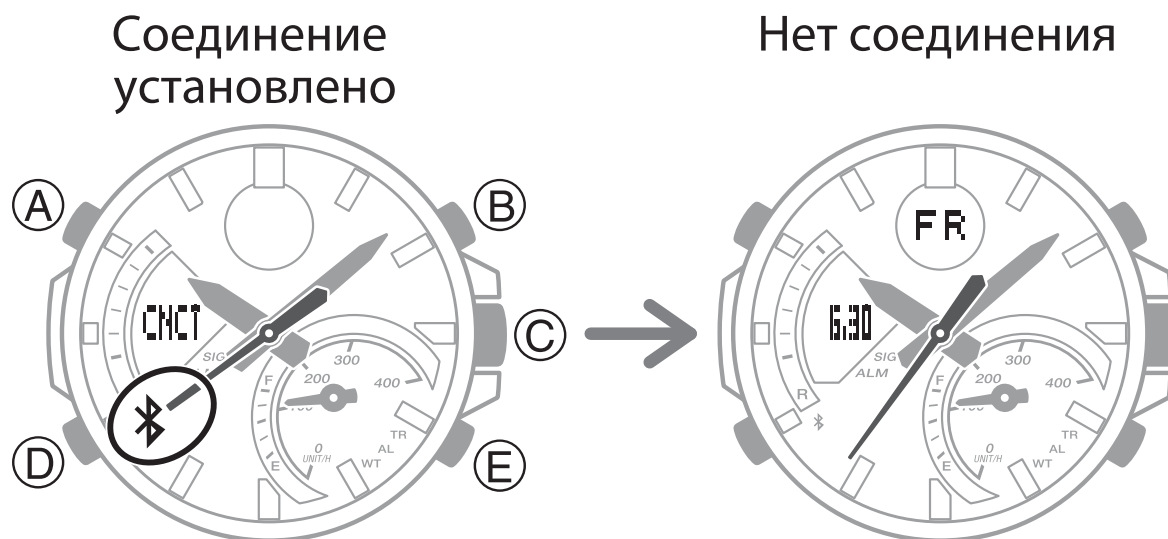

- После того, как между часами и смартфоном установится Bluetooth-соединение, на смартфоне

через несколько секунд прозвучит сигнал.

4. 🕒 Нажмите любую кнопку для прекращения звучания сигнала.
 - Нажать кнопку на часах для прекращения звучания сигнала смартфона можно только в первые 30 секунд с начала его звучания.

Поиск смартфона

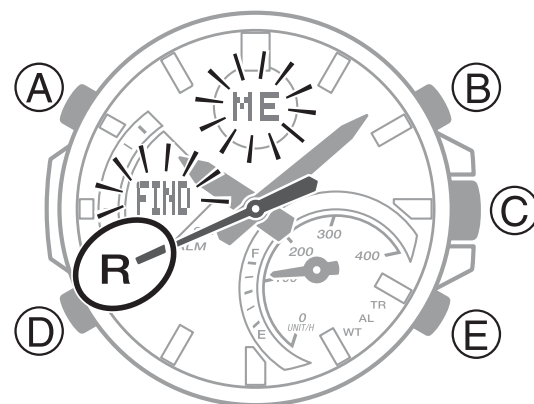

Поиск смартфона
завершен

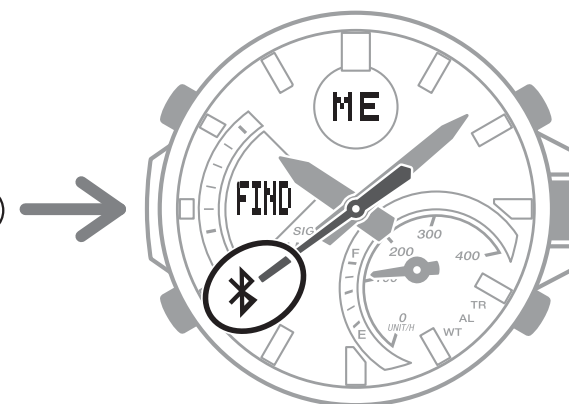

Настройка параметров часов

В приложении CASIO WATCHES можно выполнить настройку таких параметров часов, как время звучания сигнала будильника, время работы таймера обратного отсчета и другие параметры.



1. 📱 Коснитесь иконки приложения CASIO WATCHES.
2. 🕒 Нажмите и удерживайте кнопку C около 1,5 секунд, пока на экране не начнет мигать сообщение CNCT, при этом секундная стрелка укажет на индикатор R. Когда Bluetooth-соединение между часами и смартфоном будет установлено, сообщение CNCT перестанет мигать, секундная

стрелка укажет на индикатор ✖.

- Если выполнить соединение по какой-либо причине не удастся, на экране часов сначала отобразится индикатор ERR, затем он исчезнет с экрана, часы перейдут в тот режим, в котором они находились до начала процедуры соединения со смартфоном.

3.  Выберите нужный параметр и настройте его, выполнив указанные на экране смартфона действия.

Настройка перехода на летнее время для текущего времени

1.  Коснитесь иконки приложения CASIO WATCHES.
2.  Нажмите и удерживайте кнопку C около 1,5 секунд, пока на экране не начнет мигать сообщение CNCT, при этом секундная стрелка укажет на индикатор R. Когда Bluetooth-соединение

Устанавливается
соединение

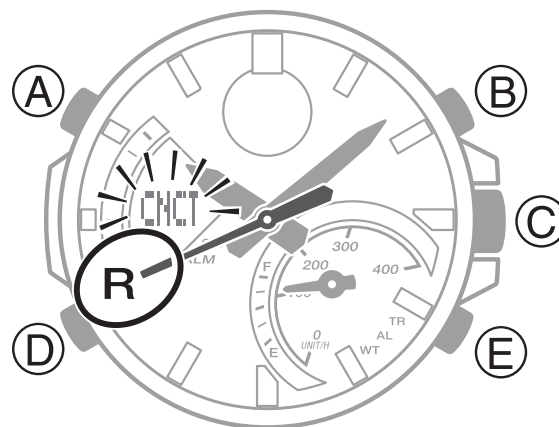

Соединение
установлено

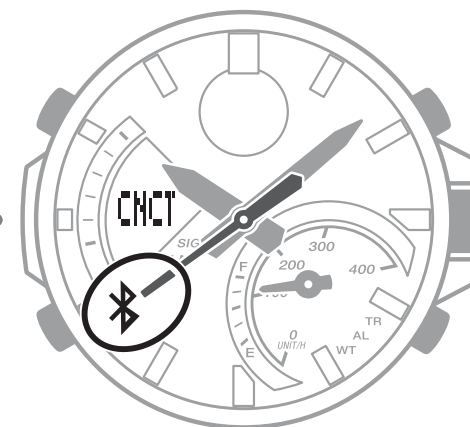

между часами и смартфоном будет установлено, сообщение CNCT перестанет мигать, секундная стрелка укажет на индикатор ✖.

- Если выполнить соединение по какой-либо причине не удастся, на экране часов сначала отобразится индикатор ERR, затем он исчезнет с экрана, часы перейдут

в тот режим, в котором они находились до начала процедуры соединения со смартфоном.

3.  Выполните указанные на экране смартфона действия для настройки перехода на стандартное/летнее время.

Проверка уровня заряда аккумулятора часов

В приложении CASIO WATCHES можно проверить уровень заряда аккумулятора часов.

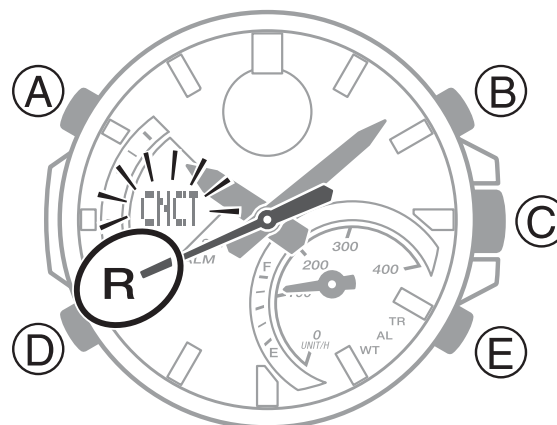

1.  Коснитесь иконки приложения CASIO WATCHES.

Устанавливается
соединение

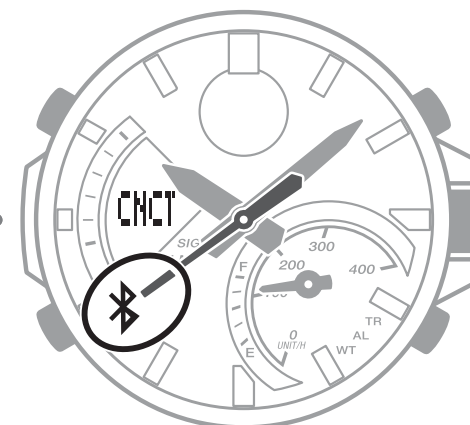

Соединение
установлено



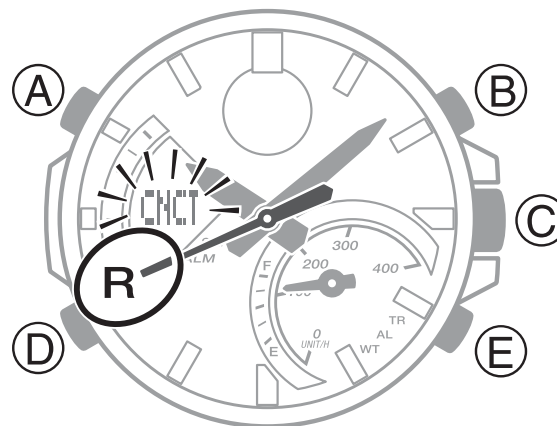

2.  Нажмите и удерживайте кнопку С около 1,5 секунд, пока на экране не начнет мигать сообщение CNCT, при этом секундная стрелка укажет на индикатор R. Когда Bluetooth-соединение между часами и смартфоном будет установлено, сообщение CNCT перестанет мигать, секундная стрелка укажет на индикатор .

Устанавливается
соединение

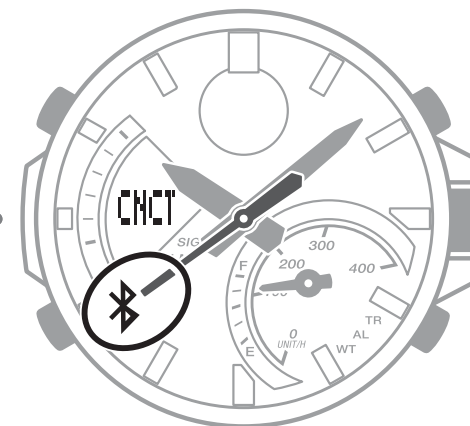

Соединение
установлено



- Если выполнить соединение по какой-либо причине не удастся, на экране часов сначала отобразится индикатор ERR, затем он исчезнет с экрана, часы перейдут в тот режим, в котором они находились до начала процедуры соединения со смартфоном.
3.  Выполните указанные на экране смартфона действия для проверки уровня заряда аккумулятора часов.

Сохранение информации о текущем местонахождении (функция TIME & PLACE (время и место))

С помощью функции TIME & PLACE (время и место) в памяти часов сохраняется информации о текущем местонахождении и времени создания записи. После установки Bluetooth-соединения между часами и смартфоном эта информация передается на смартфон. В приложении CASIO WATCHES на карте отображается полученная от часов информация о сохраненном местонахождении.

- **Сохранение информации о текущем местонахождении**



1.  Переведите часы в режим Текущего времени.

1.  Выбор режима (стр. 12).

2.  Для сохранения информации о текущем местонахождении нажмите кнопку C.

- После нажатия на кнопку C, в памяти часов создается запись, содержащая информацию о текущей широте, долготе, дате и времени создания записи.

- После успешного сохранения информации о текущем местонахождении, на экране отобразится индикатор ОК. Если по какой-либо причине сохранить информацию о текущем местонахождении не удалось, на экране отобразится индикатор ERR.

- Одновременно с сохранением информации о текущем местонахождении будет автоматически скорректировано время на часах.
- **Просмотр сохраненной информации о текущем местонахождении на карте в приложении смартфона CASIO WATCHES**
 1.  Коснитесь иконки приложения CASIO WATCHES.
 2.  Выполните указанные на экране смартфона действия для просмотра сохраненной информации о текущем местонахождении на карте.

Примечание

- В приложение CASIO WATCHES можно удалить записи с информацией о текущем местонахождении.

Bluetooth-соединение



- **Соединение со смартфоном**

В этом разделе приведена информация о том, как установить Bluetooth-соединение между

смартфоном и сопряженными с ним часами.

- Если между смартфоном и часами не было ранее установлено сопряжение, выполните действия, указанные в разделе «3) Выполните сопряжение между смартфоном и часами.» (стр. 33).

1. Поместите смартфон недалеко от часов (на расстоянии не более 1 м).

3.  Нажмите и удерживайте кнопку C около 1,5 секунд, пока на экране не начнет мигать сообщение CNCT, при этом секундная стрелка укажет на индикатор R. Когда Bluetooth-соединение между часами и смартфоном будет установлено, сообщение CNCT перестанет мигать, секундная стрелка укажет на индикатор .

Устанавливается
соединение

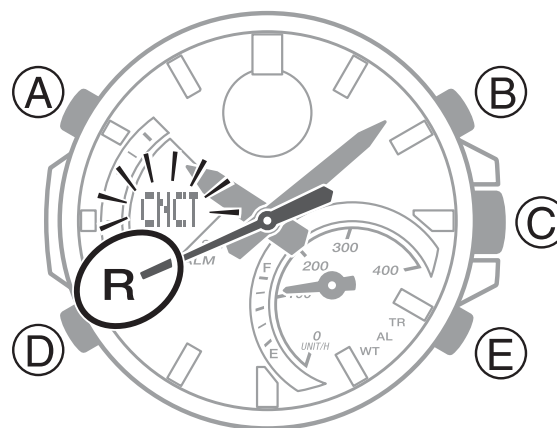

Соединение
установлено

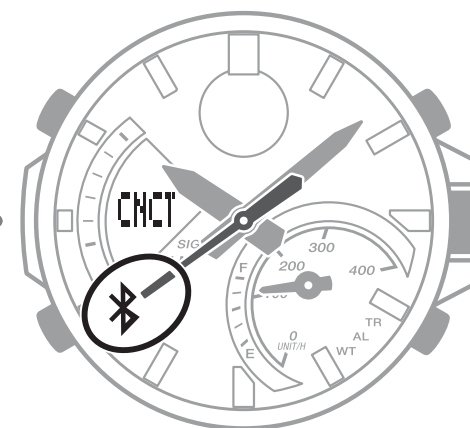

- Если выполнить соединение по какой-либо причине не удастся, на экране часов сначала ото-

бразится индикатор ERR, затем он исчезнет с экрана, часы перейдут в тот режим, в котором они находились до начала процедуры соединения со смартфоном. В этом случае необходимо выполнить указанные выше действия, начиная с п. 1.

Внимание!

- Если Bluetooth-соединение не устанавливается, убедитесь в том, что приложение CASIO WATCHES включено на смартфоне. Для включения приложения CASIO WATCHES коснитесь его иконки на экране смартфона, затем на часах нажмите и удерживайте около 1,5 секунд кнопку С для установки Bluetooth-соединения между часами и смартфоном.

Примечание

- Bluetooth-соединение автоматически прервется, если в течение некоторого времени не выполнять какие-либо операции с часами или смартфоном. Для того чтобы установить время продолжительности соединения часов со смартфоном, выполните следующие действия в приложении CASIO WATCHES: Watch settings (Настройки часов) → Connection time with the app (Время соединения). Затем установите время продолжительности соединения часов со

смартфоном: 3, 5 или 10 минут.

- **Отмена соединения часов со смартфоном**

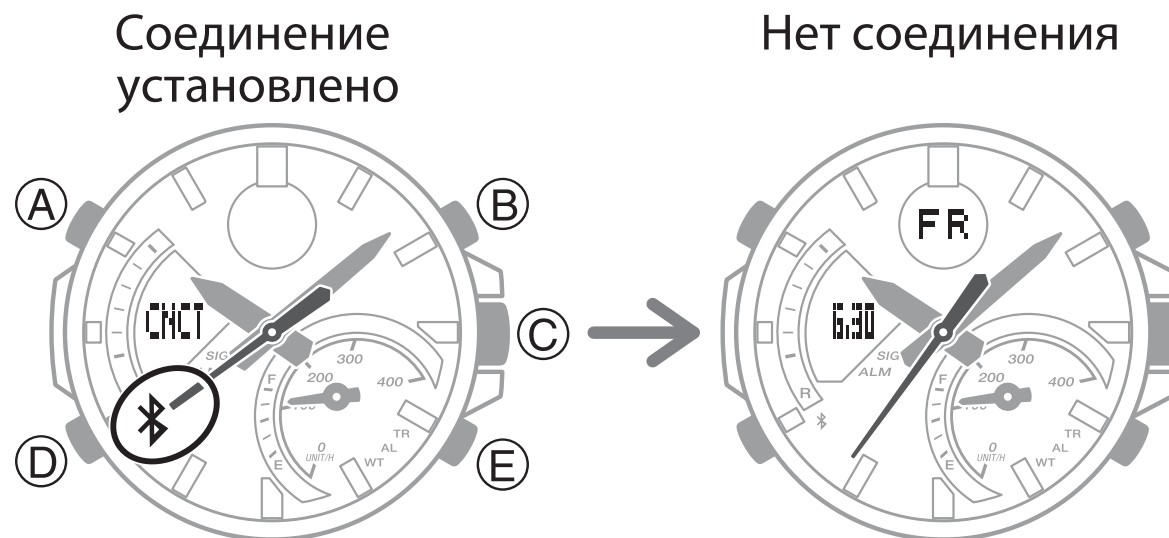

Для отмены Bluetooth-соединения со смартфоном и возврата часов в режим Текущего времени нажмите любую кнопку.





- **Удаление информации о сопряжении**

Для удаления информации о сопряжении смартфона и часов, необходимо удалить информацию о сопряжении из приложения CASIO WATCHES и из памяти часов.



Для удаления информации о сопряжении из приложения CASIO WATCHES выполните указанные ниже действия.

1.  Коснитесь иконки приложения CASIO WATCHES.
2.  Выполните указанные на экране смартфона действия для удаления информации о сопряжении.

Для удаления информации о сопряжении из памяти часов выполните указанные ниже действия.

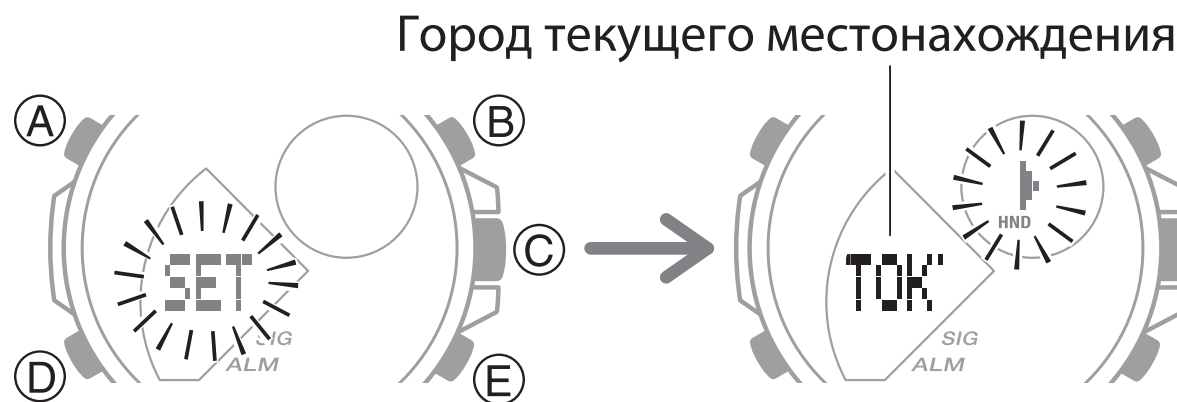
1.  Нажмите и удерживайте кнопку D около 2 секунд для перевода часов в режим Текущего времени.
2.  Нажмите и удерживайте кнопку A около 2 секунд, пока на экране не отобразится код города текущего местонахождения.
 - Стрелки часов автоматически сместятся в сторону от цифровых экранов.



3.  Нажмите кнопку D 2 раза.
На экране начнут мигать цифры секунд.
4.  Нажмите и удерживайте кнопку B около 2 секунд. Отпустите кнопку, когда индикатор CLR перестанет мигать.
Это действие приведет к удалению из памяти часов информации о сопряжении.
5.  Нажмите кнопку A для вывода часов из режима настройки.

Примечание

- Если в режиме настройки не выполнять какие-либо действия 2-3 минуты, часы автоматически выйдут из этого режима.
- **Соединение с новым смартфоном**

Перед тем, как установить соединение часов с новым смартфоном, необходимо сначала между ними установить сопряжение.

 **3. Выполните сопряжение между смартфоном и часами** (стр. 33).

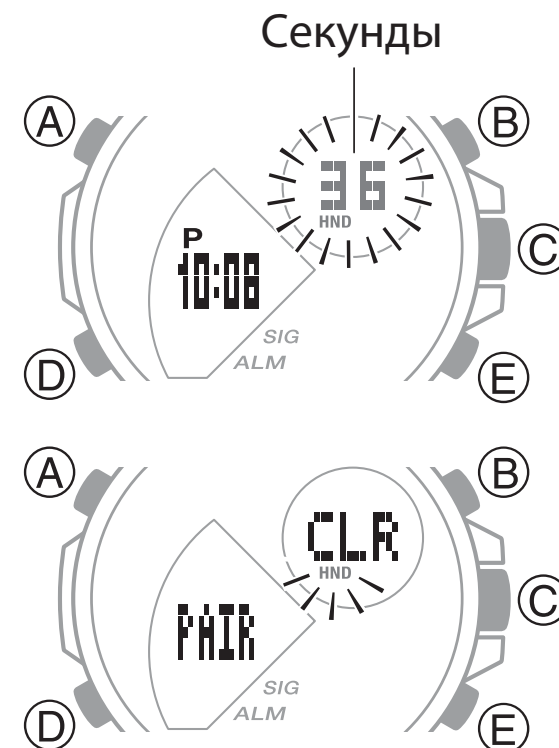

НАСТРОЙКА ТЕКУЩЕГО ВРЕМЕНИ

Текущее время и дата могут быть скорректированы автоматически после соединения часов со смартфоном.

Внимание!

Находясь в медицинском учреждении, самолете и других местах, где необходимо ограничить распространение радиоволн, необходимо выключать автоматическую корректировку времени на часах.

 Использование часов в медицинском учреждении или в самолете (стр. 68).

Учитывая указанную выше информацию, текущее время и дату на часах можно скорректировать одним из приведенных далее способов.

1) Корректировка текущего времени и даты с помощью смартфона.

Рекомендуем выполнять корректировку времени и даты с помощью смартфона.

🔍 Автоматическая корректировка времени (стр. 35).

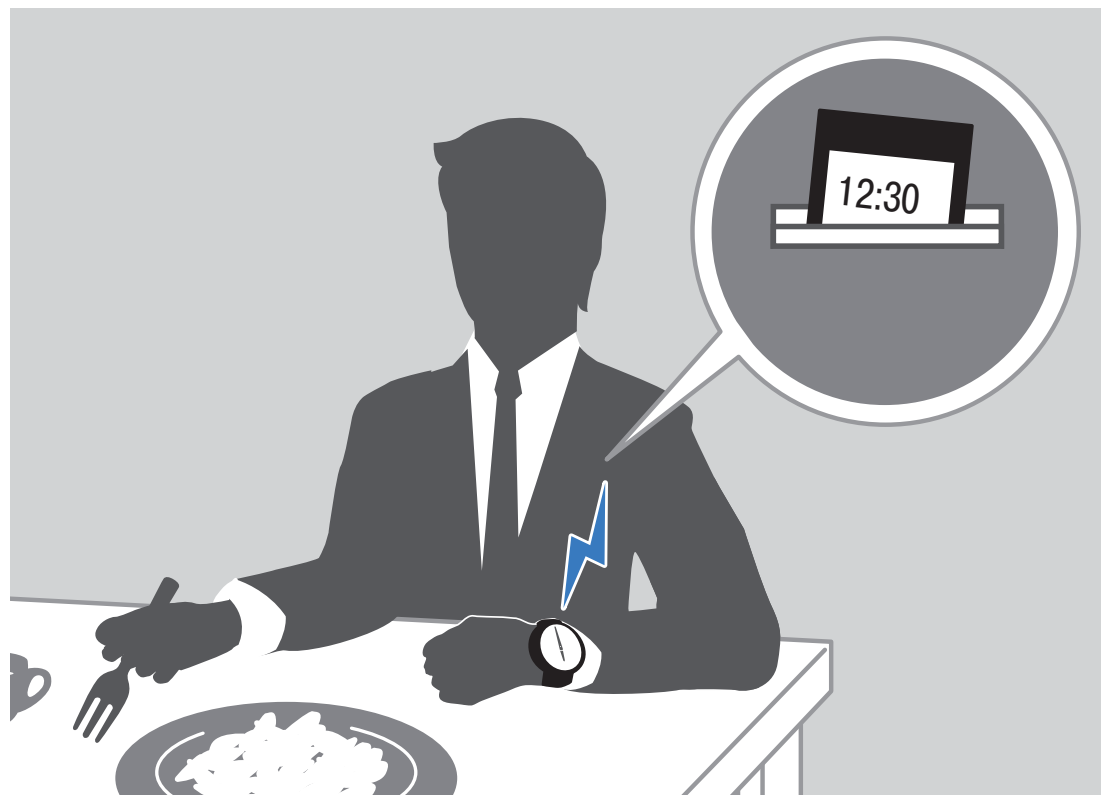

2) Настройка текущего времени и даты вручную.

Если по какой-либо причине невозможно установить соединение часов со смартфоном, настройку текущего времени и даты можно выполнить вручную.

 Настройка текущего времени и даты вручную (стр. 62).



Настройка текущего времени и даты вручную

Если по какой-либо причине невозможно установить соединение часов со смартфоном, вручную выполните настройку текущего времени и даты.

- **Настройка города текущего местонахождения**

Выполните действия, указанные в этом разделе для настройки города текущего местонахождения. В тех регионах, где осуществляется переход на летнее время, для города текущего местонахож-

дения можно установить стандартное/летнее время.

Примечание

- По умолчанию для всех городов установлен автоматический (AUTO) переход на стандартное/летнее время. Это позволяет часам без дополнительных настроек автоматически выполнять переход на стандартное/летнее время.
- Если в режиме настройки не выполнять какие-либо действия 2-3 минуты, часы автоматически выйдут из этого режима.

1. Переведите часы в режим Текущего времени.

🔍 Выбор режима (стр. 12).

2. Нажмите и удерживайте кнопку А около 2 секунд, пока на экране не отобразится город текущего местонахождения.

- Это означает, что часы перешли в режим настройки. Стрелки авто-

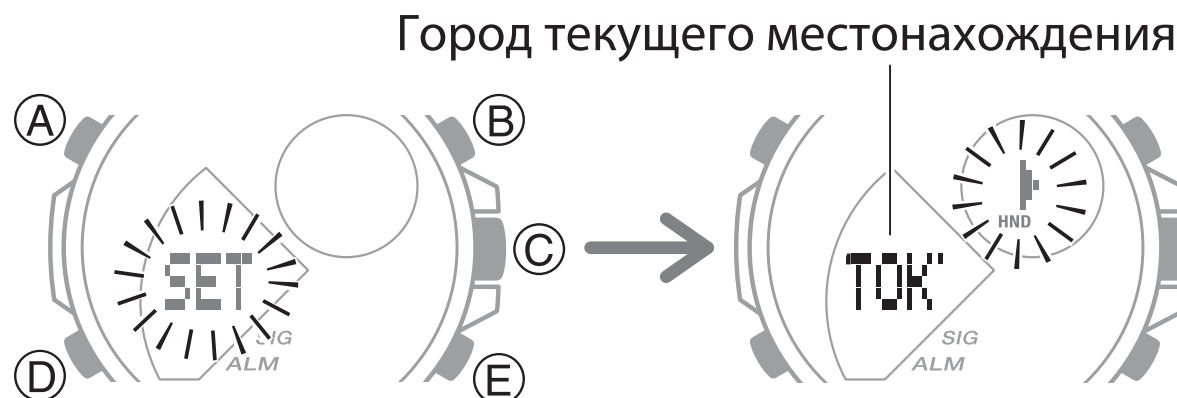

матически сместятся в сторону от цифровых экранов.

3. С помощью кнопок В и Е выберите нужный город текущего местонахождения.
 - Для ускоренного пролистывания списка городов, удерживайте одну из этих кнопок нажатой.

 Таблица городов (стр. 111).

4. Нажмите кнопку D.

5. С помощью кнопки Е выполните настройку перехода на стандартное/летнее время. Каждое нажатие на кнопку Е изменяет настройку перехода на стандартное/летнее время в следующей последовательности:

- AUTO: переход на летнее время осуществляется автоматически
- OFF: всегда отображается стандартное время
- ON: всегда отображается летнее время

6. Нажмите кнопку А для вывода часов из режима настройки.

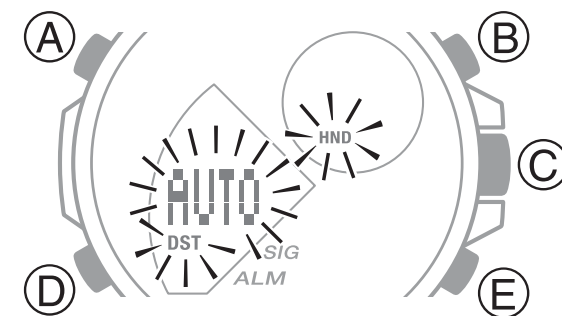

Настройка текущего времени и даты

1. Переведите часы в режим Текущего времени.

🔍 Выбор режима (стр. 12).

2. Нажмите и удерживайте кнопку А около 2 секунд, пока на экране не отобразится город текущего местонахождения.

- Это означает, что часы перешли в режим настройки. Стрелки автоматически сместятся в сторону от цифровых экранов.

3. С помощью кнопки D выберите параметр, настройку которого необходимо выполнить, в следующей последовательности:

Город текущего местонахождения → Летнее время → Секунды → Часы → Минуты → Год → Месяц → День → 12/24-часовой формат отображения времени → Формат отображения даты → Язык дня недели → Включение/выключение звукового сигнала при нажатии кнопок → Включение/выключение автоматической подсветки → Продолжительность подсветки →

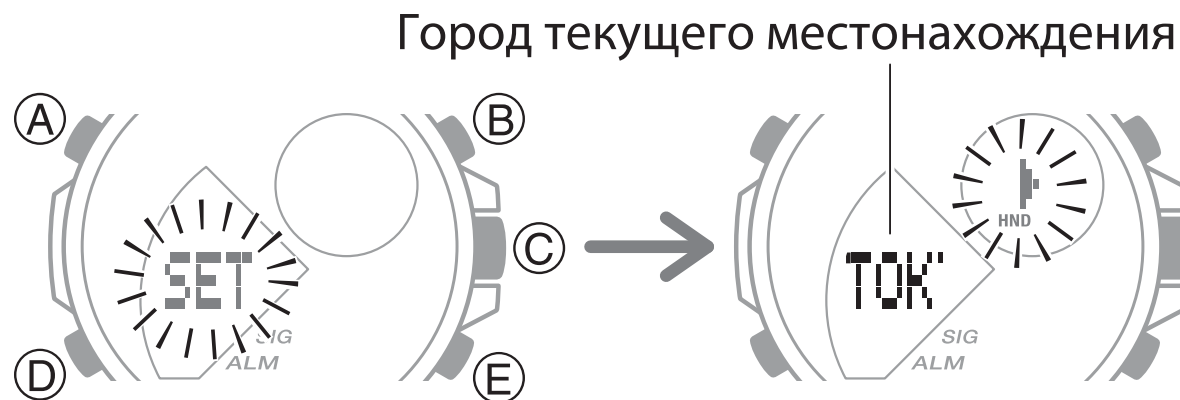

Включение/выключение автоматической корректировки времени → Включение/выключение режима экономии энергии → Город текущего местонахождения

4. Выполните настройку даты и времени.

- Нажмите кнопку E для сброса значения секунд до 00. Если значение секунд находилось в промежутке от 30 до 59, после нажатия на кнопку E значение минут увеличится на 1.
- Настройка других параметров осуществляется с помощью кнопок B и E.

5. Нажмите кнопку A для вывода часов из режима настройки.

Примечание

- Если в режиме настройки не выполнять какие-либо действия 2-3 минуты, часы автоматически выйдут из этого режима.

Настройка 12/24-часового формата отображения времени

1. Переведите часы в режим Текущего времени.

 Выбор режима (стр. 12).

2. Нажмите и удерживайте кнопку A около 2 секунд, пока на экране не отобразится город текущего местонахождения.

- Это означает, что часы перешли в режим настройки. Стрелки автоматически сместятся в сторону от цифровых экранов.

3. Нажмите кнопку D 8 раз.

На экране начнет мигать индикатор текущего установленного формата отображения времени – 12Н или 24Н.

4. Нажмите кнопку E для включения 12-часового (на экране отобразится индикатор 12Н) или 24-часового (на экране отобразится индикатор 24Н) формата отображения времени.

5. Нажмите кнопку A для вывода часов из режима настройки.

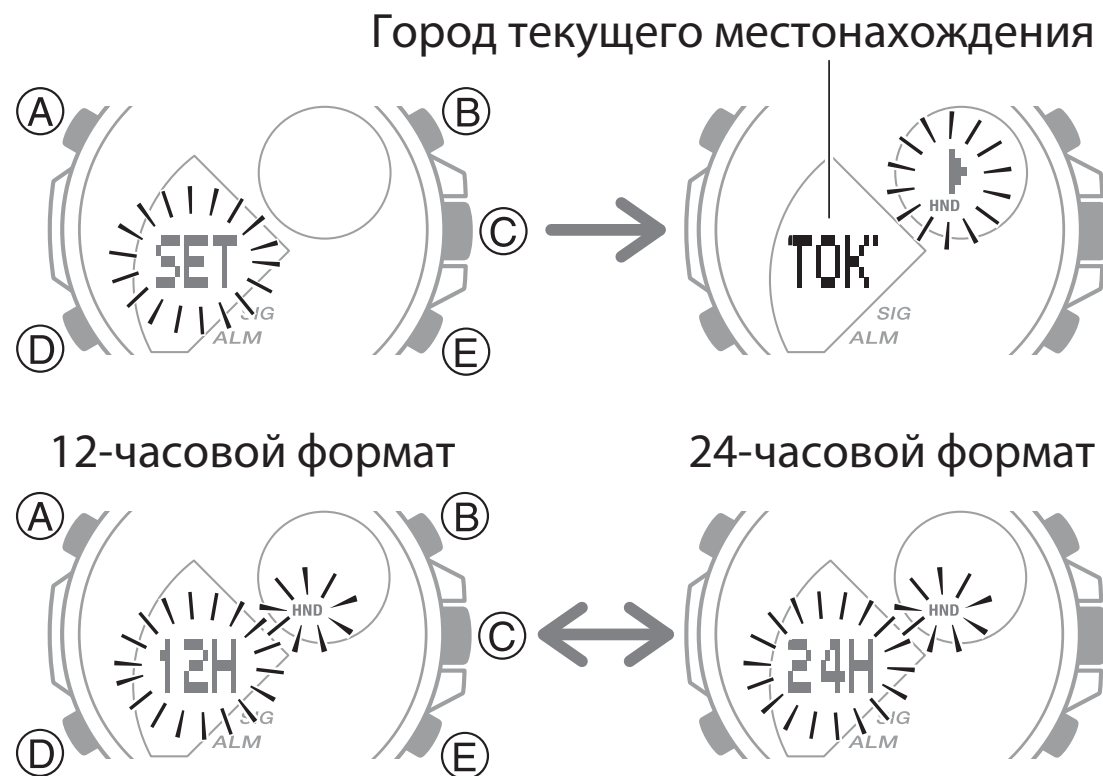

Примечание

- Если в режиме настройки не выполнять какие-либо действия 2-3 минуты, часы автоматически выйдут из этого режима.

Использование часов в медицинском учреждении или в самолете

При использовании часов в медицинском учреждении, самолете или другом месте, где необходимо ограничить излучение радиоволн, необходимо выключить функцию автоматической корректировки времени. Для включения этой функции, выполните указанные ниже действия еще раз.

1. Переведите часы в режим Текущего времени.

 Выбор режима (стр. 12).

2. Нажмите и удерживайте кнопку А около 2 секунд, пока на экране не отобразится город текущего местонахождения.

- Это означает, что часы перешли в режим настройки. Стрелки автомати-

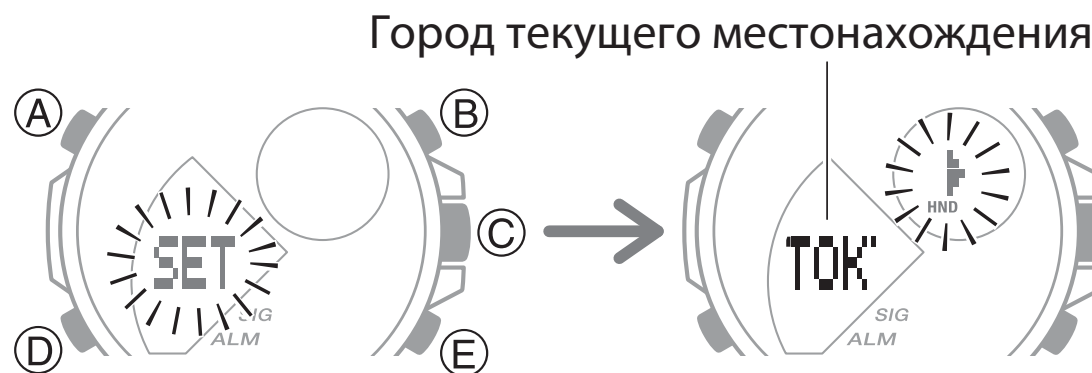

чески сместятся в сторону от цифровых экранов.

3. Нажмите кнопку D 14 раз.

На экране отобразится сообщение RCV.

4. Нажмите кнопку E для включения (на экране отобразится индикатор ON) или выключения (на экране отобразится индикатор OFF) функции автоматической корректировки времени.

5. Нажмите кнопку A для вывода часов из режима настройки.

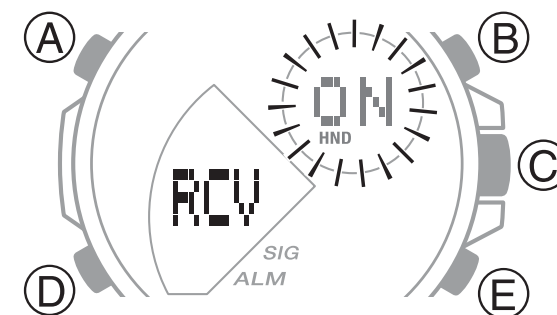

Примечание

- Включить/выключить автоматическую корректировку времени можно, только когда установлено сопряжение часов со смартфоном.
- Если в режиме настройки не выполнять какие-либо действия 2-3 минуты, часы автоматически выйдут из этого режима.

РЕЖИМ МИРОВОГО ВРЕМЕНИ

В режиме Мирового времени можно увидеть текущее время в одном из 39 предустановленных городов и время UTC (всемирное координированное время).

Примечание

В приложение смартфона CASIO WATCHES можно установить город мирового времени, отсутствующий в списке предустановленных городов.

 Настройка города мирового времени (стр. 41).

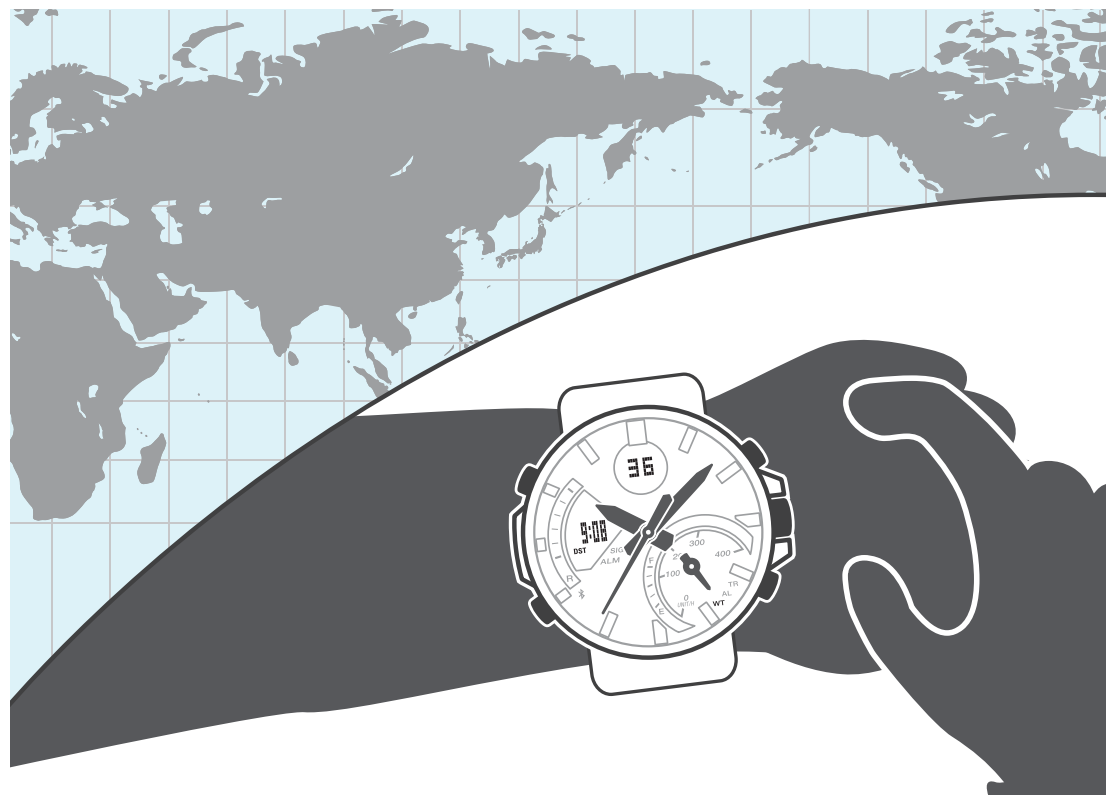

Просмотр текущего мирового времени

1. Переведите часы в режим Мирового времени.

 Выбор режима (стр. 12).

После перевода часов в режим Мирового времени на экране сначала отображается название установленного города мирового времени, затем время в этом городе.

- Нажмите кнопку А, чтобы еще раз отобразить на экране название города мирового времени.

Город мирового времени

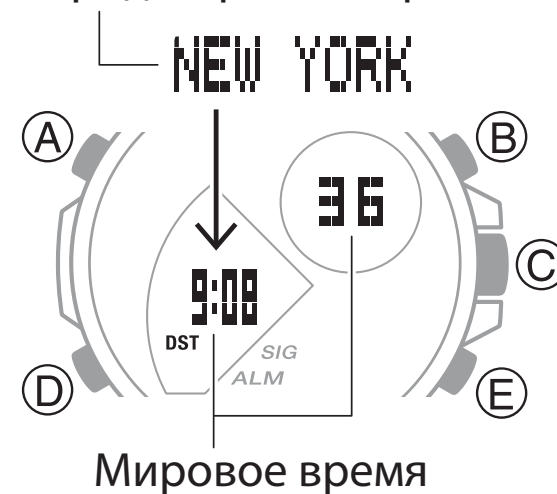

Настройка города мирового времени

Выполните действия, указанные в этом разделе для настройки города мирового времени. В тех регионах, где осуществляется переход на летнее время, для города мирового времени можно установить стандартное/летнее время.

Примечание

- По умолчанию для всех городов установлен автоматический (AUTO) переход на стандартное/

летнее время. Это позволяет часам без дополнительных настроек автоматически выполнять переход на стандартное/летнее время.

1. Переведите часы в режим Мирового времени.

🔍 Выбор режима (стр. 12).

2. С помощью кнопки E выберите нужный город мирового времени.

3. Нажмите и удерживайте кнопку A около 2 секунд пока не начнет мигать индикатор AUTO.

4. С помощью кнопки E выполните настройку перехода на стандартное/летнее время. Каждое нажатие на кнопку E изменяет настройку перехода на стандартное/летнее время в следующей последовательности:

- AUTO: переход на летнее время осуществляется автоматически
- OFF: всегда отображается стандартное время
- ON: всегда отображается летнее время

5. Нажмите кнопку A для вывода часов из режима настройки.

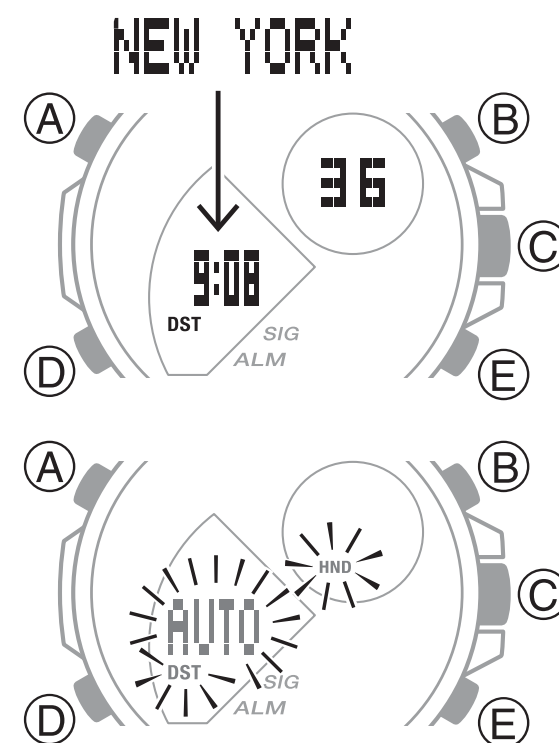

Примечание

- Если в режиме настройки не выполнять какие-либо действия 2-3 минуты, часы автоматически выйдут из этого режима.
- Для города UTC нельзя выполнить настройку перехода на стандартное/летнее время.
- После настройки города мирового времени в приложении CASIO WATCHES при Bluetooth-соединении со смартфоном мировое время на часах будет изменено в соответствии с выполненной настройкой.

 Настройка города мирового времени (стр. 41).

Быстрая замена текущего времени на мировое

Одновременно нажмите кнопки А и В для быстрой замены текущего времени на мировое.

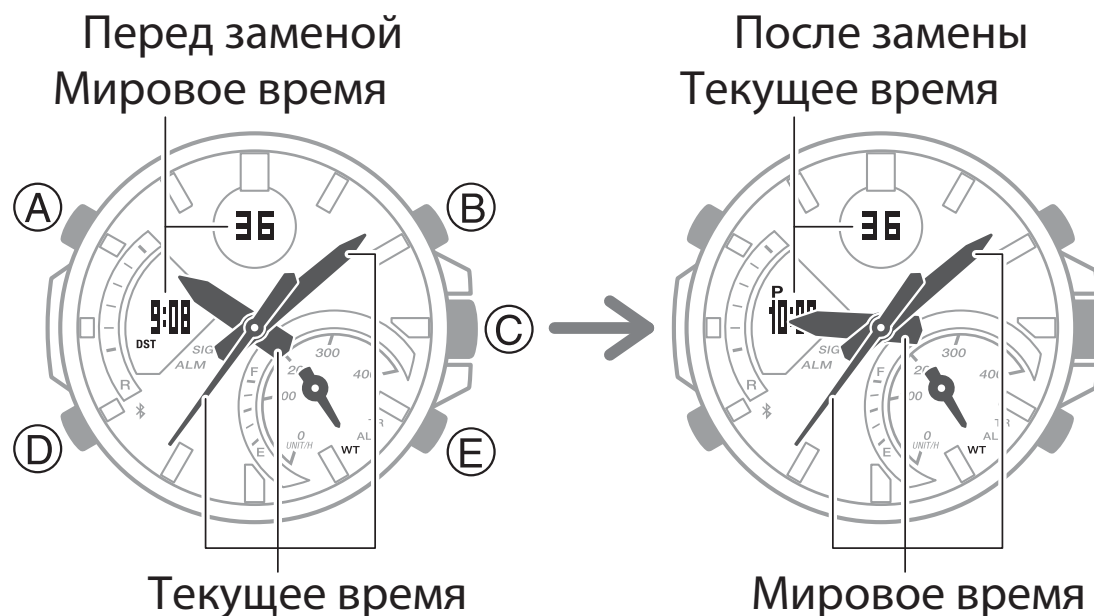

Примечание

Функцией быстрой замены текущего времени на мировое удобно пользоваться во время путешествий при переезде из одной часовой зоны в другую.

 Переезд в другую часовую зону (стр. 84).

РЕЖИМ БУДИЛЬНИКА

В режиме Будильника можно установить время звучания сигналов 5 независимых будильников и включить/выключить сигнал начала часа.

Сигнал будильника не звучит в следующих случаях:

- при низком уровне заряда аккумулятора;
- когда часы находятся на 2 уровне режима экономии энергии.

🔍 Режим экономии энергии (стр. 22).

- Время звучания сигнала будильника также можно настроить в приложении смартфона CASIO WATCHES.

🔍 Настройка параметров часов (стр. 49).

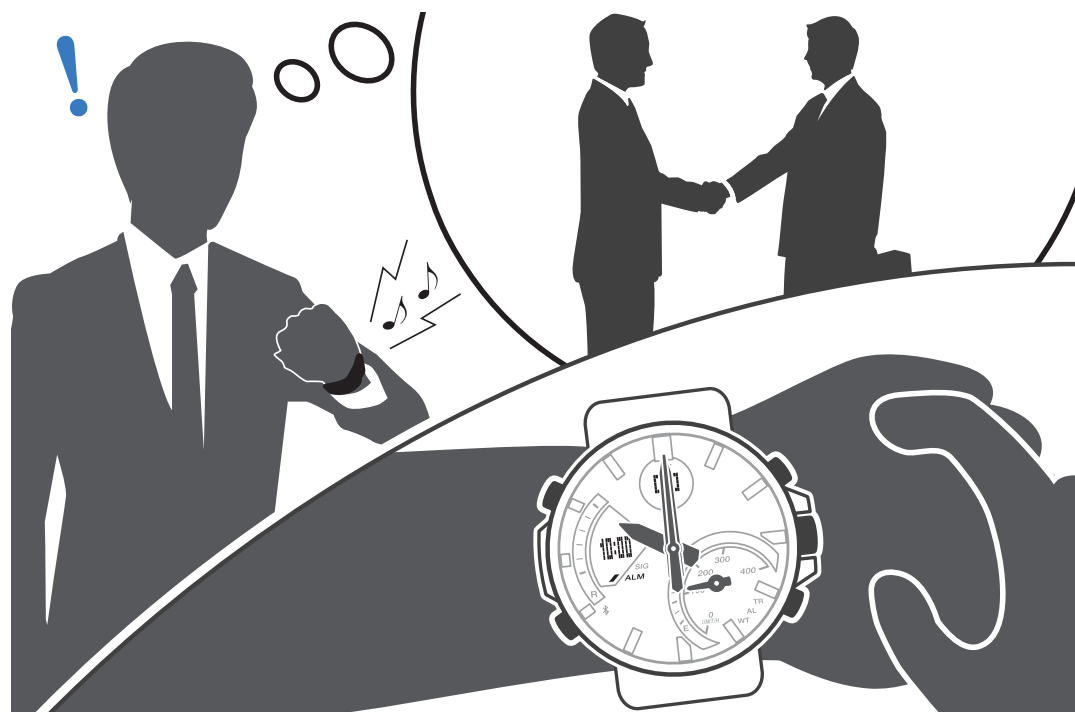

Настройка времени звучания сигнала будильника

1. Переведите часы в режим Будильника.

🔍 Выбор режима (стр. 12).

2. С помощью кнопки E выберите экран будильника от AL1 до AL5, для которого необходимо настроить время звучания сигнала.

3. Нажмите и удерживайте кнопку A около 2 секунд, пока не начнут мигать цифры часов.

- Это означает, что часы перешли в режим настройки. Стрелки автоматически сместятся в сторону от цифровых экранов.
- Если в режиме настройки не выполнять какие-либо действия 2-3 минуты, часы автоматически выйдут из этого режима.

4. С помощью кнопок B и E выполните настройку часов звучания сигнала будильника.

- Для ускоренной настройки часов звучания сигнала будильника удерживайте кнопку B или E нажатой.
- При выполнении настройки значения часа в 12-часовом формате отображения времени, об-

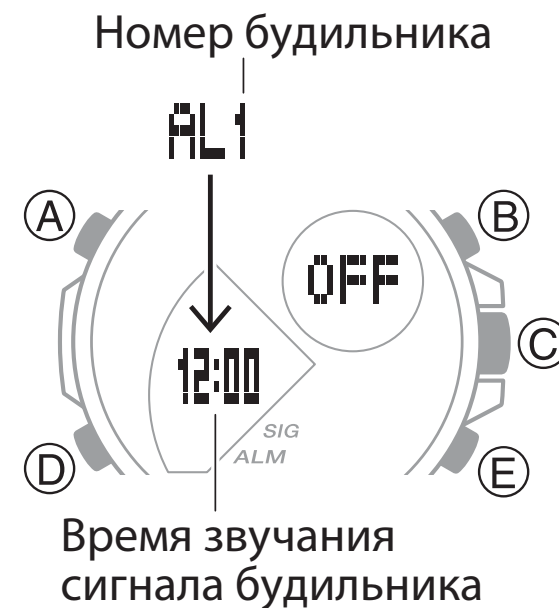

Часы будильника

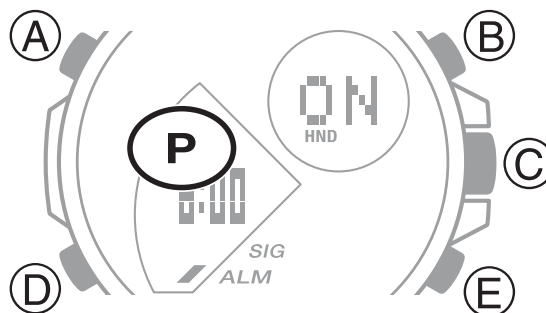
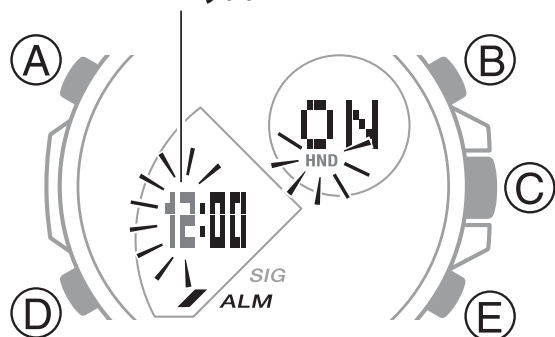

Минуты будильника

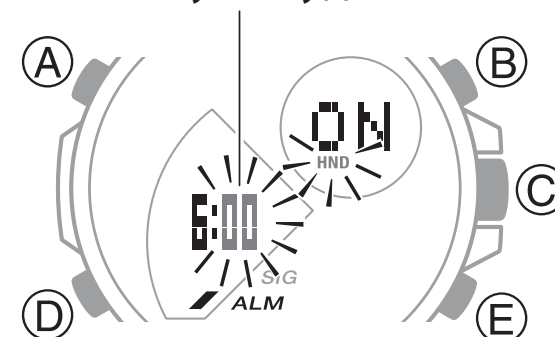

рацайте внимание на отображение или отсутствие индикатора Р (после полудня).

5. Нажмите кнопку D.

На экране начнут мигать цифры минут.

6. С помощью кнопок B и E выполните настройку минут звучания сигнала будильника.

7. Нажмите кнопку D.

На экране отобразится мигающий индикатор типа будильника:

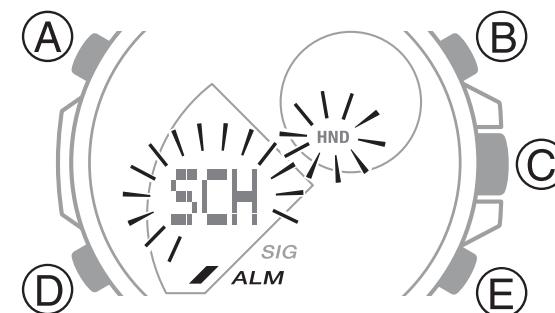

DAILY – ежедневный будильник (сигнал будильника звучит ежедневно в установленное время);
1 TIME – однократный будильник (сигнал будильника звучит один раз в установленное время);
SCH – будильник, настроенный на определенный день (сигнал будильника звучит в установленное время и дату).

 Настройка будильника с типом SCH (стр. 78).

8. С помощью кнопки E выберите нужный тип будильника.

9. Нажмите кнопку A для вывода часов из режима настройки.

- **Проверка звучания сигнала будильника**

В режиме Будильника нажмите и удерживайте кнопку E, пока не прозвучит сигнал будильника.

- **Остановка звучания сигнала будильника**

Для остановки звукового сигнала будильника нажмите любую кнопку.

Примечание

- Сигнал будильника звучит в установленное время в течение 10 секунд.

- Часы автоматически вернутся в режим Текущего времени, если в режиме Будильника не

выполнять какие-либо действия 2-3 минуты.

Настройка будильника с типом SCH

Для будильника с типом SCH необходимо выполнить настройку даты (год, месяц и день). В зависимости от выполненных настроек можно создать несколько конфигураций времени звучания будильника с типом SCH. Ниже приведены 3 основные конфигурации:

1) год, месяц и число:

- сигнал будильника звучит 1 раз в установленную дату и время.

2) год, месяц и число установлены частично:

- если установлен только год, сигнал будильника звучит в установленное время ежедневно в течение указанного года;
- если установлены месяц и число, сигнал будильника звучит в установленное время 1 раз в год в установленную дату.

Можно настроить время звучания будильника только в определенный месяц, день, год и месяц или год и день.

3) год, месяц и число не установлены (---- --.--):

- сигнал будильника звучит ежедневно в установленное время.
1. Переведите часы в режим Будильника.
 - 🔍 Выбор режима (стр. 12).
 2. С помощью кнопки E выберите экран будильника от AL1 до AL5, для которого необходимо настроить время звучания сигнала.
 3. Нажмите и удерживайте кнопку A около 2 секунд, пока не начнут мигать цифры часов.
 4. С помощью кнопок B и E выполните настройку часов звучания сигнала будильника.
 - При выполнении настройки часов звучания сигнала будильника в 12-часовом формате отображения времени, обращайте внимание на отображение или отсутствие индикатора P (после полудня).
 5. Нажмите кнопку D.
 - На экране начнут мигать цифры минут.
 6. С помощью кнопок B и E выполните настройку минут.

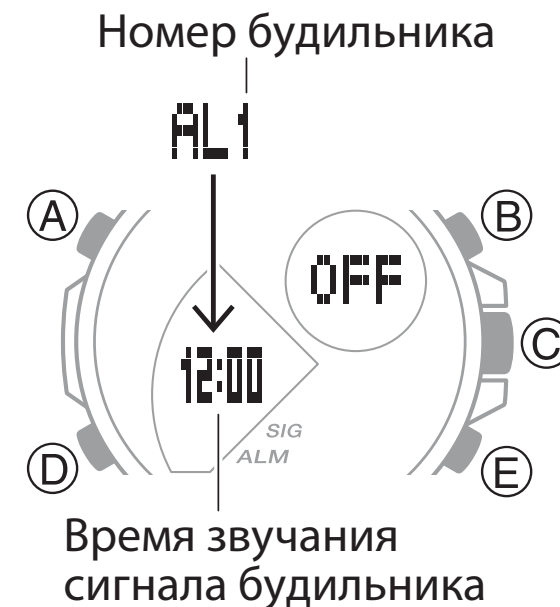

Часы будильника

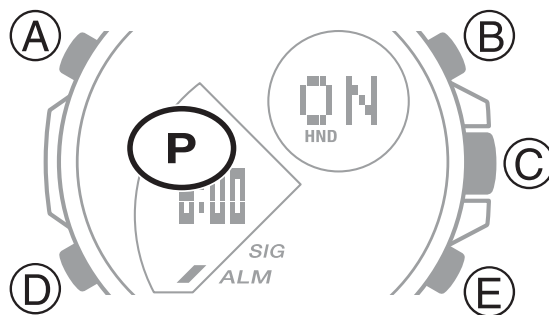
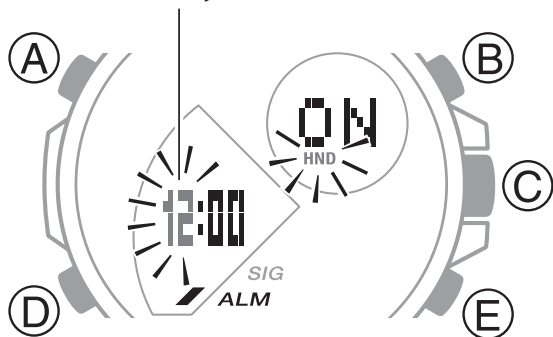

Минуты будильника

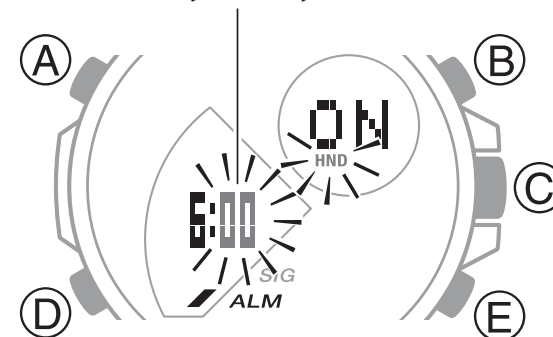

7. Нажмите кнопку D.

На экране отобразится мигающий индикатор типа будильника.

8. С помощью кнопки E выберите тип будильника SCH.

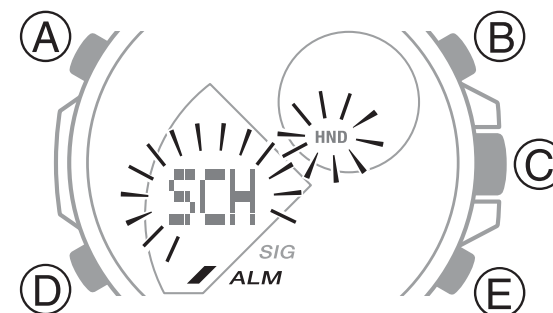

9. Нажмите кнопку А.

На экране отобразится мигающие индикаторы ---- и ---.--.

- С помощью кнопки D выберите нужный параметр для настройки (год, месяц или день).
- С помощью кнопок В и Е выполните настройку выбранного параметра.

10. Нажмите кнопку А для вывода часов из режима настройки.

Включение/выключение сигнала будильника и сигнала начала часа

1. Переведите часы в режим Будильника.

 Выбор режима (стр. 12).

2. С помощью кнопки Е выберите экран будильника (AL1–AL5) или сигнала начала часа (SIG).

3. С помощью кнопки А включите (на экране отобразится индикатор ON) или выключите (на экране отобразится индикатор OFF) сигнал

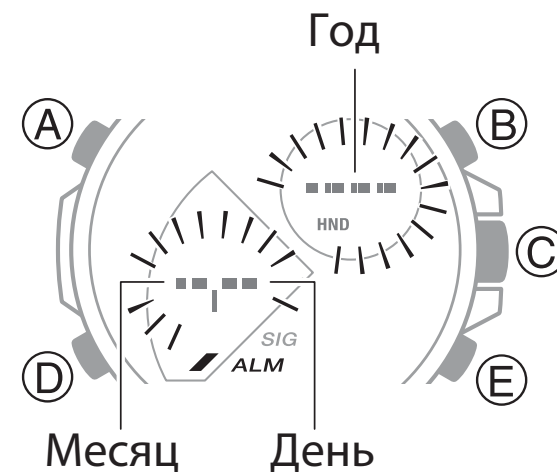

Индикатор номера будильника или сигнала начала часа

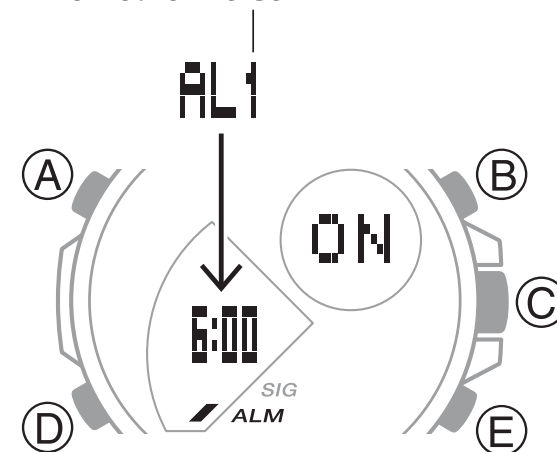

выбранного будильника или начала часа.

Примечание

- Обратите внимание, что для будильника с типом SCH, у которого установлена прошедшая дата, нельзя включить сигнал.

Индикаторы включенного сигнала будильника и/или начала часа

Индикатор включенного сигнала будильника и/или начала часа отображается на экране. Индикатор включенного сигнала будильника отображается на экране вне зависимости от того включен сигнал одного или нескольких будильников.

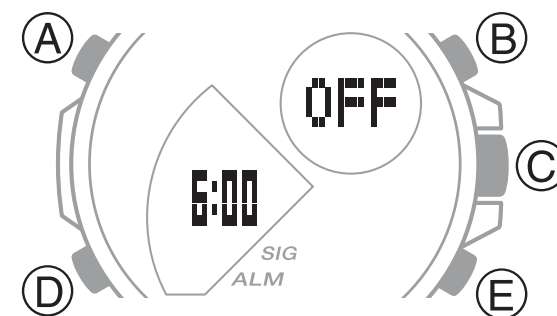

Индикатор включенного сигнала начала часа

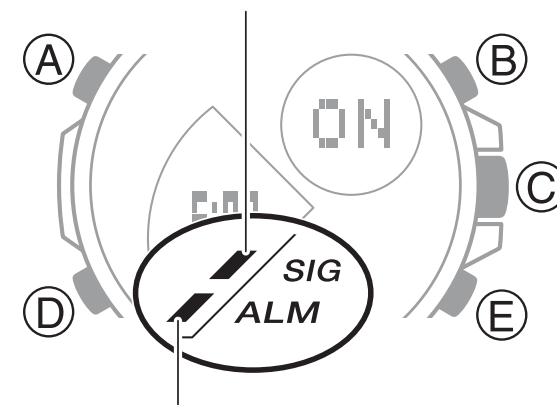

Индикатор включенного сигнала будильника

ПЕРЕЕЗД В ДРУГУЮ ЧАСОВУЮ ЗОНУ

Выполните действия, указанные в этом разделе для быстрой настройки времени и даты при переезде в другую часовую зону.

Перед взлетом

1. Установите на часах мировое время, соответствующее часовой зоне пункта назначения.

 Настройка города мирового времени (стр. 41, 71).

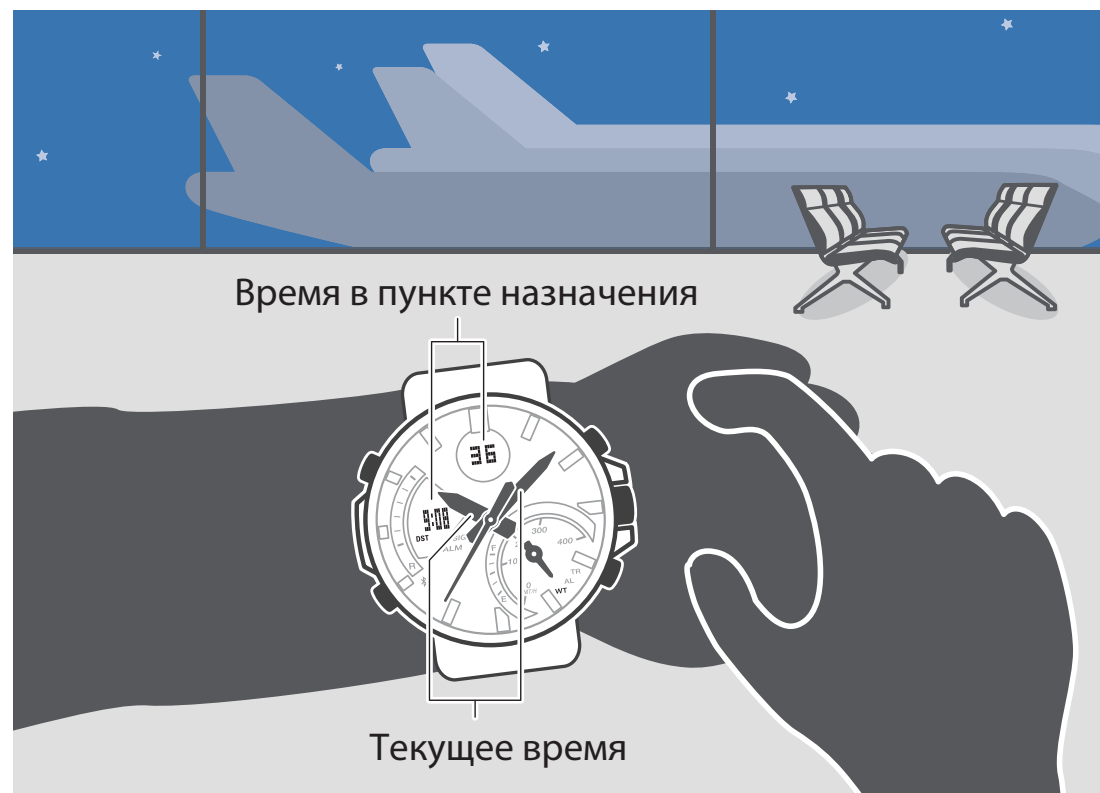

2. Выключите на часах функцию автоматической корректировки времени.

🔍 Использование часов в медицинском учреждении или в самолете (стр. 68).

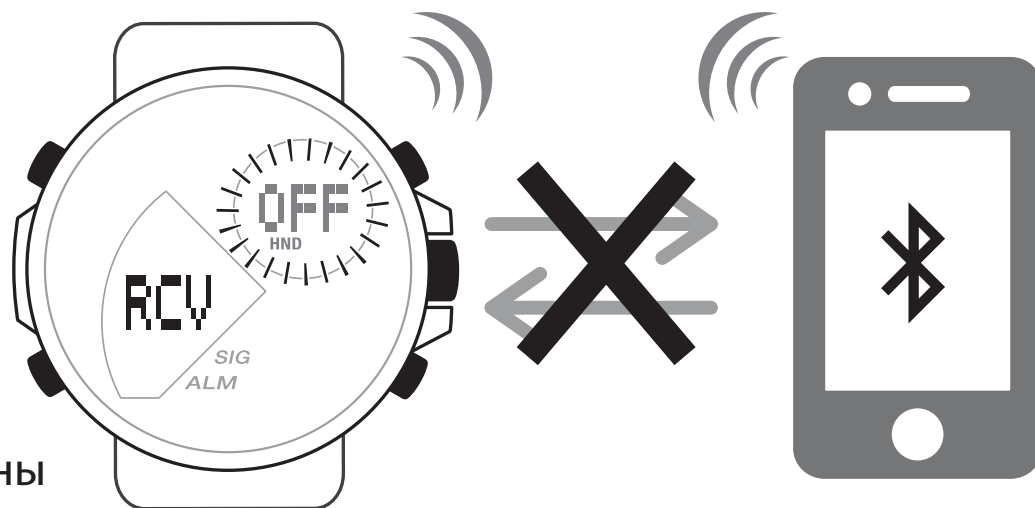

До замены

Время в пункте назначения

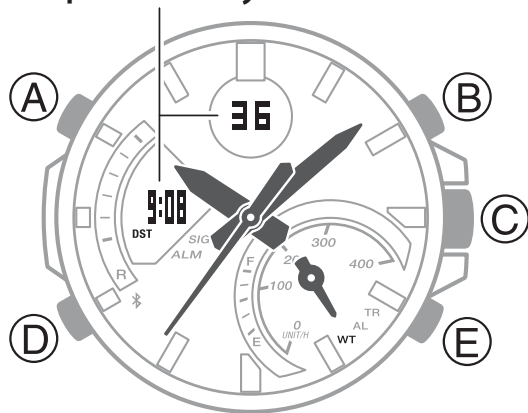

После замены

Время в пункте назначения

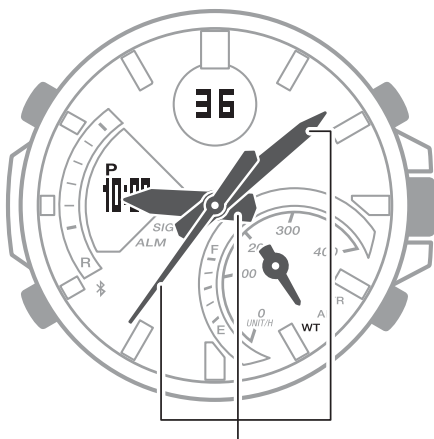



Перед посадкой

1. Выполните быструю замену текущего времени на мировое.

🔍 Быстрая замена текущего времени на мировое (стр. ,).

После посадки

1. Выполните корректировку времени вручную.
-  Запуск корректировки времени вручную (стр. 37).
2. Включите на часах функцию автоматической корректировки времени.
-  Использование часов в медицинском учреждении или в самолете (стр. 68).

РЕЖИМ СЕКУНДОМЕРА

В режиме Секундомера выполняется измерение прошедшего времени в течение первого часа с точностью в 1/1000 секунды, затем со второго часа до 24 часов с точностью в 1/10 секунды.

Также в режиме Секундомера выполняется измерение времени прохождения части дистанции.

Примечание

- В памяти секундомера может быть сохранено до 200 записей с результатами измерений прошедшего времени.

Если в памяти уже хранится 200 записей, создание новых записей невозможно.



- В режиме Записной книжки секундомера осуществляется просмотр сохраненных записей с результатами измерений прошедшего времени.
- 🔍 Просмотр журнала записей, сохраненных в памяти записной книжки секундомера (стр. 93).
- Также результаты измерений, выполненные в режиме Секундомера, можно передать на смартфон и просмотреть в приложении CASIO WATCHES.
- 🔍 Просмотр результатов измерений, выполненных с помощью секундомера (стр. 38).

Измерение прошедшего времени

1. Переведите часы в режим Секундомера.

🔍 Выбор режима (стр. 12).

2. Для измерения прошедшего времени выполните следующие действия:

Е (Старт) → А (Стоп) →

Е (Повторный старт) →

А (Стоп)

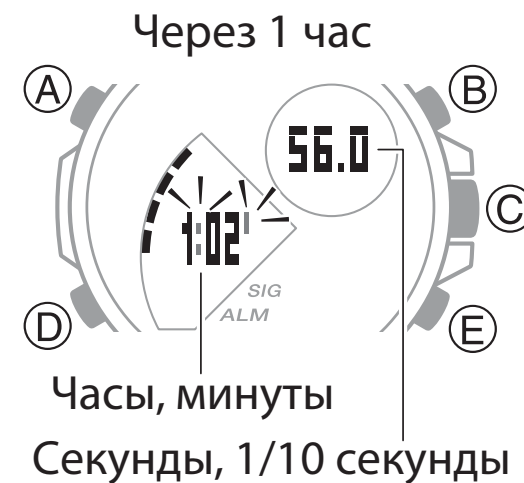
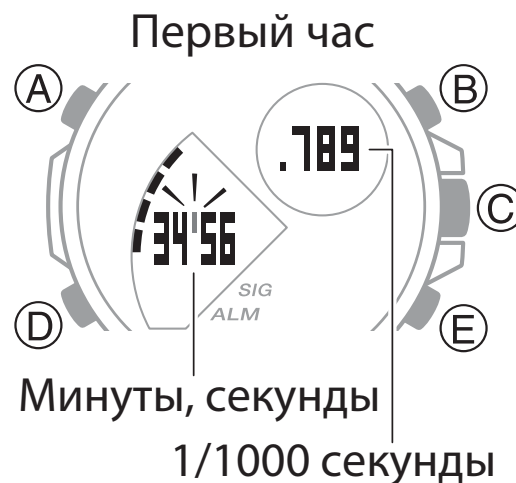

- Измерение прошедшего времени выполняется с точностью до 1/1000 секунды в первый час с начала измерений и с точностью до 1/10 секунды в последующие часы.
3. Нажмите кнопку А для сброса результатов измерения до нуля.

Измерение времени прохождения части дистанции

1. Переведите часы в режим Секундомера.

 Выбор режима (стр. 12).

- Если выполняется измерение прошедшего времени, нажмите кнопку А для остановки измерения прошедшего времени, затем нажмите кнопку А еще раз для сброса результатов измерения до 0.

2. Для измерения времени прохождения части дистанции выполните следующие действия:

Е (Старт) → Е (Часть дистанции) → А (Стоп)

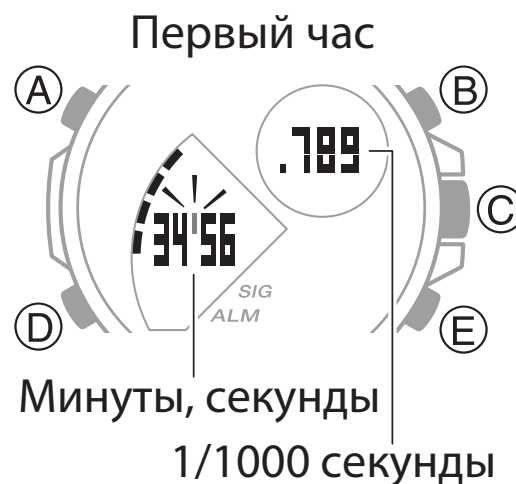

- Каждое нажатие на кнопку E во время выполнения измерения части дистанции приводит к отображению на экране в течение 8 секунд времени прохождения части дистанции.
 - Измерение прошедшего времени выполняется с точностью до 1/1000 секунды в первый час с начала измерений и с точностью до 1/10 секунды в последующие часы.
2. Нажмите кнопку A для сброса результатов измерения до нуля.

Пример: сохранение времени прохождения части дистанции в памяти секундомера во время соревнований

В этом разделе приведен пример измерения и сохранения в памяти часов времени прохождения части дистанции. А также как просмотреть сохраненные результаты измерения прошедшего

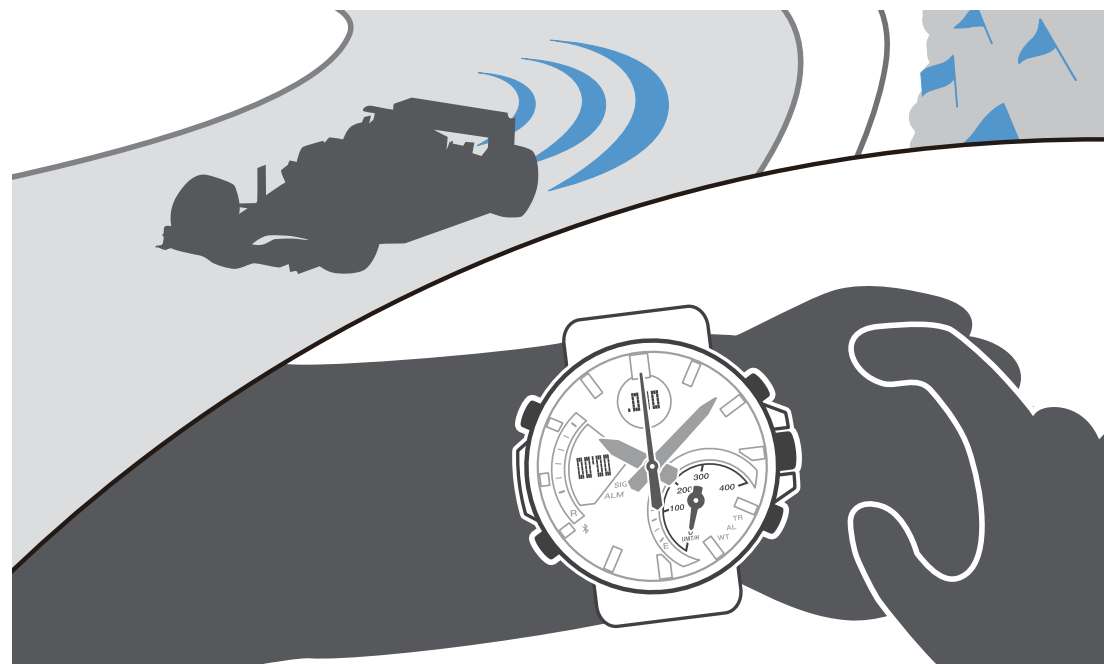

времени в приложении смартфона CASIO WATCHES.

🔍 Измерение времени прохождения части дистанции (стр. 89).

- **Во время соревнований**

Выполните измерение времени прохождения частей дистанции.

1. Нажмите и удерживайте кнопку D около 2 секунд для перевода часов в режим Текущего времени.
2. Нажмите кнопку D 1 раз для перевода часов в режим Секундомера.
3. Нажимая кнопки в указанной ниже последовательности, выполните измерение времени прохождения частей дистанции:

E (Старт) → E (1 часть дистанции) → E (2 часть дистанции)
→ ... → A (Стоп)

Каждое нажатие на кнопку E приведет к сохранению результата измерения времени прохождения части дистанции в памяти секундомера.

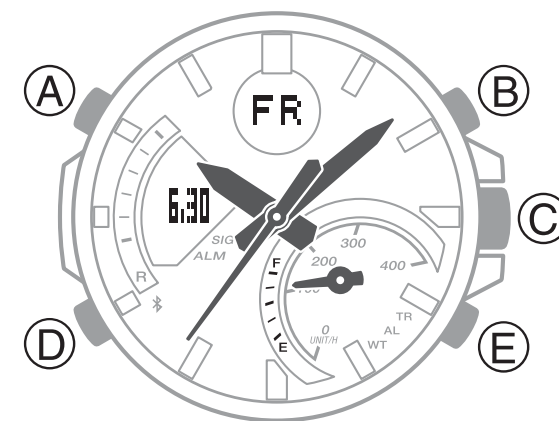

1/1000 секунды

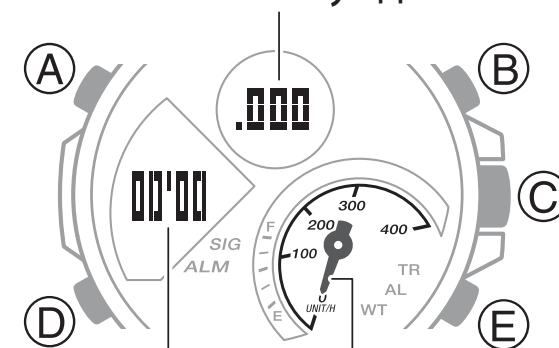

Минуты, секунды Скорость

- Измерение прошедшего времени выполняется с точностью до 1/1000 секунды в первый час с начала измерений и с точностью до 1/10 секунды в последующие часы.
4. Нажмите кнопку A для сброса результатов измерения до нуля.
 5. Нажмите и удерживайте кнопку D около 2 секунд для возврата часов в режим Текущего времени.

- **После соревнований**

Для просмотра результатов измерений времени прохождения частей дистанции воспользуйтесь приложением смартфона CASIO WATCHES.

 Просмотр результатов измерений, выполненных с помощью секундомера (стр. 38).

Просмотр журнала записей, сохраненных в памяти записной книжки секундомера

Выполните действия, указанные в этом разделе, для просмотра журнала записей, сохраненных в памяти записной книжки секундомера.

1. Переведите часы в режим Записной книжки секундомера.
- 🔍 Выбор режима (стр. 12).
2. С помощью кнопки Е выберите номер нужной записи в последовательности:

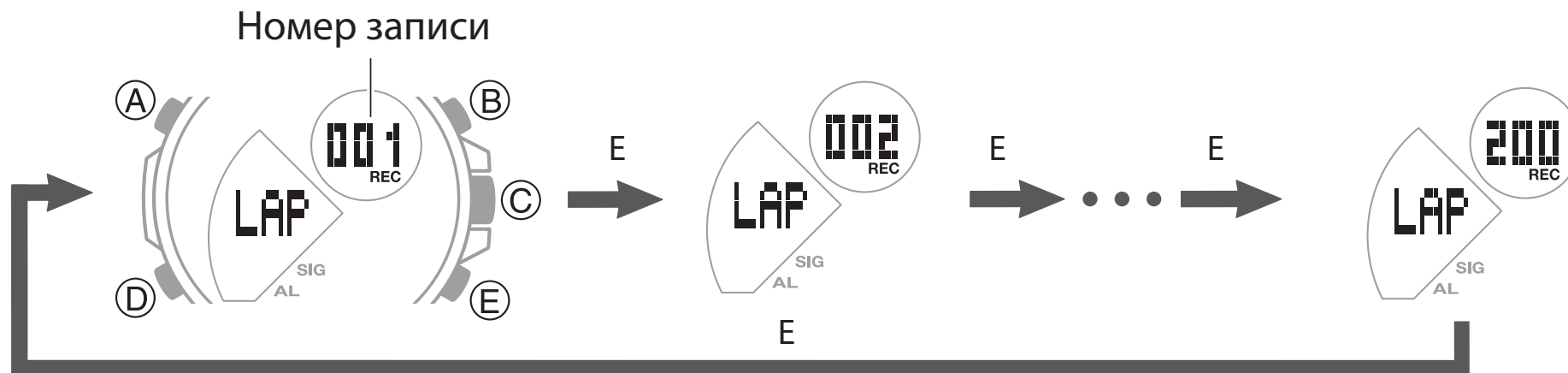
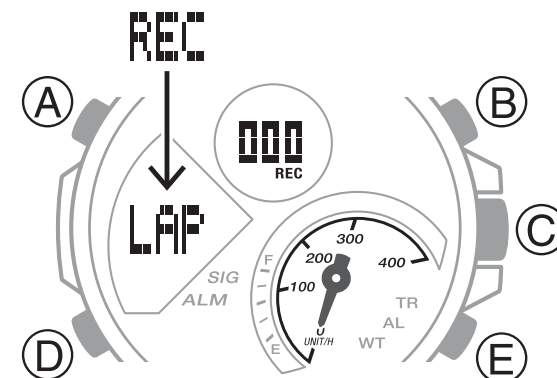

При каждом нажатии на кнопку E на экране отображается номер записи в последовательности от 001 до 200.

3. Нажмите кнопку A для отображения на экране времени выполнения измерения прошедшего времени.

Примечание

- Время измерения прошедшего времени – время от начала измерения (с момента первого нажатия на кнопку E) до сброса результатов измерения до нуля (при нажатии на кнопку A). Записям присваиваются номера в последовательности измерения прошедшего времени.

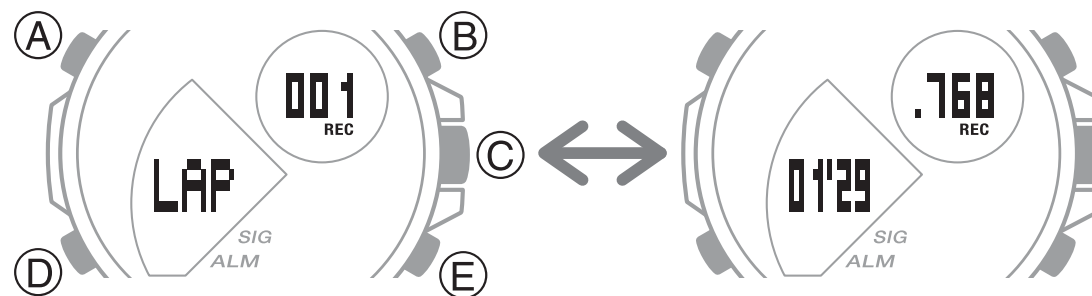

Время прохождения части дистанции

Время прохождения части дистанции – время, затраченное на прохождение одной части дистанции. При измерении прошедшего времени на экране отображается общее прошедшее время. Время прохождения части дистанции отображается на экране только в момент нажатия на кнопку E.

Примечание

После выполнения измерения прошедшего времени, времена прохождения частей дистанции можно просмотреть в приложении смартфона CASIO WATCHES.

 Просмотр результатов измерений, выполненных с помощью секундомера (стр. 38).

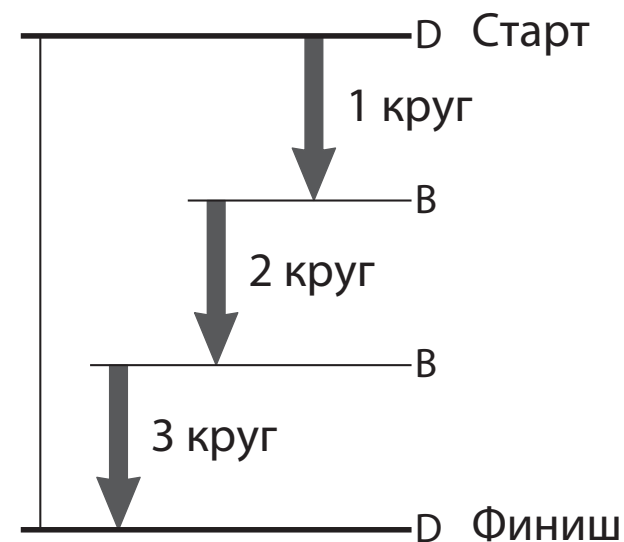

РЕЖИМ ТАЙМЕРА ОБРАТНОГО ОТСЧЕТА

В режиме Таймера обратного отсчета выполняется обратный отсчет установленного времени. Когда обратный отсчет времени достигнет 0, прозвучит сигнал. Сигнал звучит в течение 10 секунд.

- Сигнал не звучит при низком уровне заряда аккумулятора.

Когда часы сопряжены со смартфоном, настроить время работы таймера обратного отсчета можно в приложении смартфона CASIO WATCHES.

 Настройка параметров часов (стр. 49).

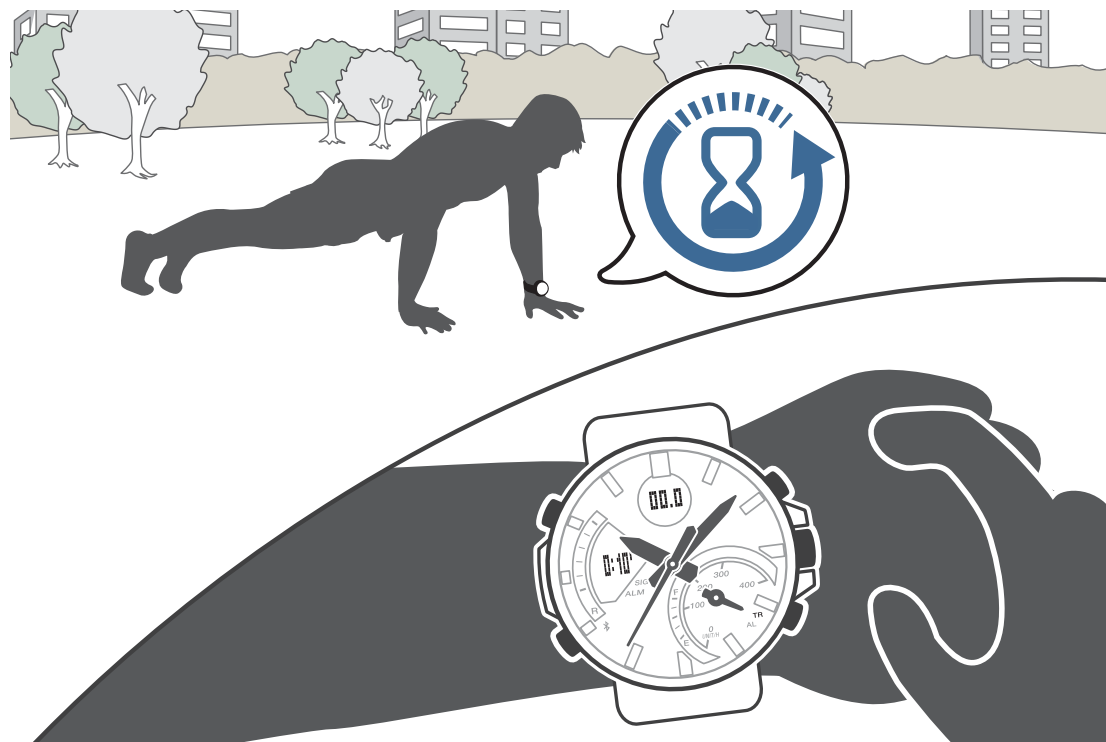

Настройка времени работы таймера обратного отсчета

Максимальное время работы таймера обратного отсчета составляет 24 часа. Шаг настройки работы таймера – 1 секунда.

1. Переведите часы в режим Таймера обратного отсчета.

🔍 Выбор режима (стр. 12).

2. Нажмите и удерживайте кнопку А около 2 секунд, пока не начнут мигать цифры часов.

- Это означает, что часы перешли в режим настройки. Стрелки автоматически сместятся в сторону от цифровых экранов.

3. С помощью кнопок В и Е установите нужное значение часов.

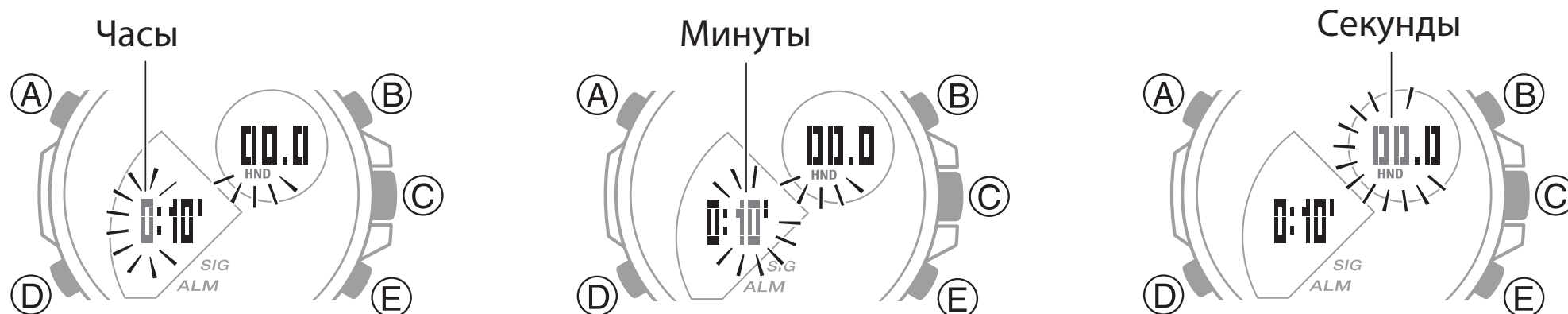

- Удерживайте нажатой кнопку В или Е для ускоренной настройки выбранного параметра.
4. Нажмите кнопку D.
На экране начнут мигать цифры минут.
 5. С помощью кнопок В и Е установите нужное значение минут.
 6. Нажмите кнопку D.
На экране начнут мигать цифры секунд.
 7. С помощью кнопок В и Е установите нужное значение секунд.
 8. Нажмите кнопку А для вывода часов из режима настройки.

Примечание

- Для установки времени работы таймера продолжительностью 24 часа, оставьте значение часов, минут и секунд таймера нулевым 0:00'00.
- Если в режиме настройки не выполнять какие-либо действия 2-3 минуты, часы автоматически выйдут из этого режима.

Работа таймера обратного отсчета времени

1. Переведите часы в режим Таймера обратного отсчета.
🔍 Выбор режима (стр. 12).
2. Нажимайте на кнопки в указанной ниже последовательности для начала работы таймера и во время его работы:

Е (Старт – начало обратного отсчета времени) → А (Стоп)
→ Е (Повторный старт) → Окончание обратного отсчета времени

- Когда работа таймера приостановлена, для сброса времени обратного отсчета до начального значения нажмите кнопку А.
 - После окончания обратного отсчета времени в течение 10 секунд звучит сигнал.
3. Для остановки звучания сигнала нажмите любую кнопку.

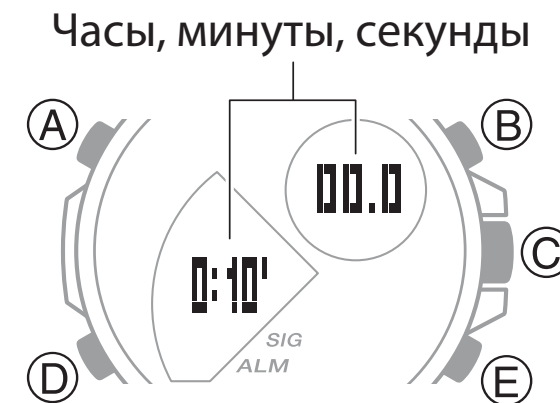

КОРРЕКТИРОВКА ИСХОДНОГО ПОЛОЖЕНИЯ СТРЕЛОК

Сильное магнитное воздействие или удар могут привести к тому, что стрелки часов будут отображать время, не совпадающее с цифровым. Если это произошло, необходимо выполнить корректировку исходного положения стрелок.

Когда часы сопряжены со смартфоном, скорректировать исходное положение стрелок часов можно в приложении смартфона CASIO WATCHES.

 Корректировка исходного положения стрелок (стр. 46).

1. Переведите часы в режим Текущего времени.
-  Выбор режима (стр. 12).
2. Нажмите и удерживайте кнопку А около 5 секунд, пока на экране не начнут мигать цифры 00.

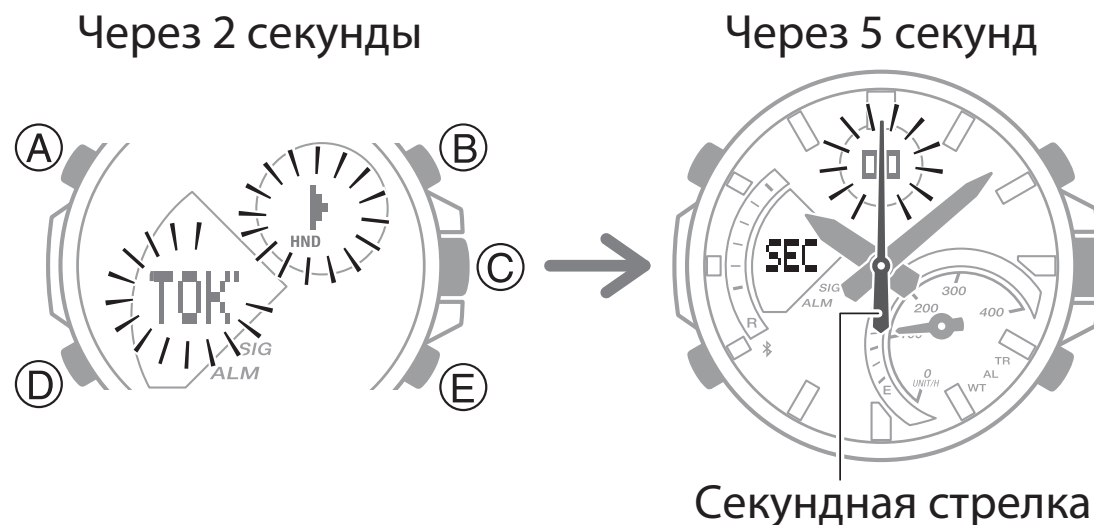

Это означает, что часы перешли в режим корректировки исходного положения секундной стрелки.

3. Если секундная стрелка не переместилась к 12-часовой отметке (исходное положение), с помощью кнопок В и Е переместите ее в исходное положение.
4. Нажмите кнопку D для перевода часов в режим корректировки исходного положения стрелки режима.
5. Если секундная стрелка не переместилась к 12-часовой отметке (исходное положение), с помощью кнопок В и Е переместите ее в исходное положение.
6. Нажмите кнопку D для перевода часов в режим корректировки исходного положения часовой и минутной стрелок.
7. Если часовая и минутная стрелки не переместились к 12-часовой отметке (исходное положение), с помощью кнопок В и Е переместите их в исходное положение.

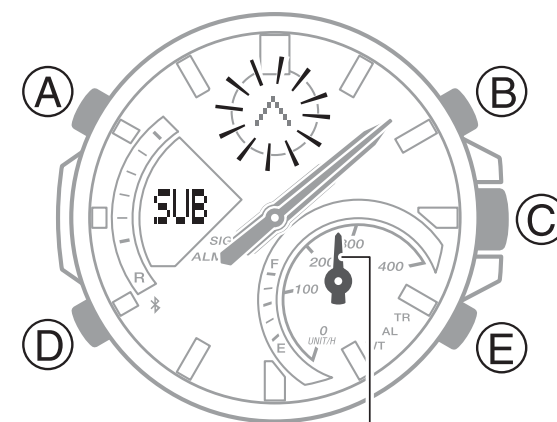

Стрелка режима

Часовая стрелка Минутная стрелка

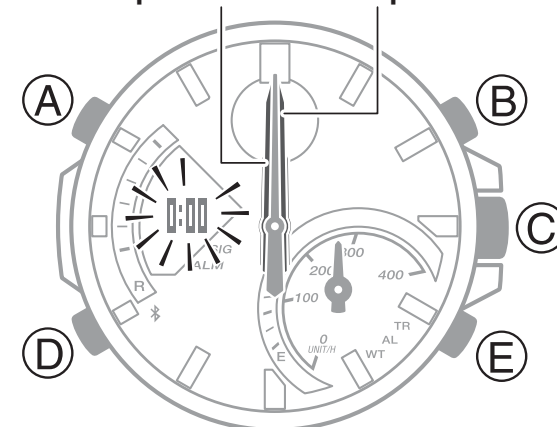

8. Нажмите кнопку А для вывода часов из режима корректировки исходного положения стрелок.

Примечание

- Если в режиме корректировки исходного положения стрелок не выполнять какие-либо действия 2-3 минуты, часы автоматически выйдут из этого режима.

ДРУГИЕ НАСТРОЙКИ

Настройка формата отображения даты

1. Переведите часы в режим Текущего времени.

 Выбор режима (стр. 12).

2. Нажмите и удерживайте кнопку А около 2 секунд, пока на экране не отобразится город текущего местонахождения.

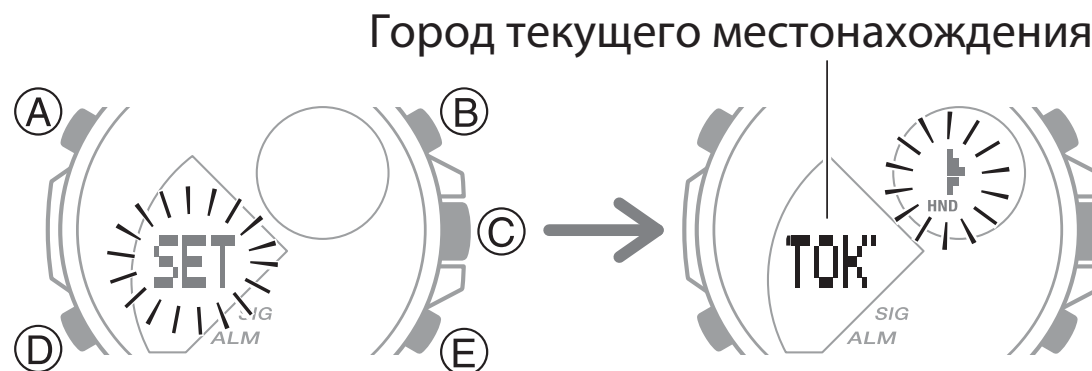

- Это означает, что часы перешли в режим настройки. Стрелки автоматически сместятся в сторону от цифровых экранов.
3. Нажмите кнопку D 9 раз.
На экране начнет мигать индикатор текущей настройки формата отображения даты.
 4. С помощью кнопки E установите нужный формат отображения даты:
M.DD: месяц, день
DD.M: день, месяц
 5. Нажмите кнопку A для вывода часов из режима настройки.

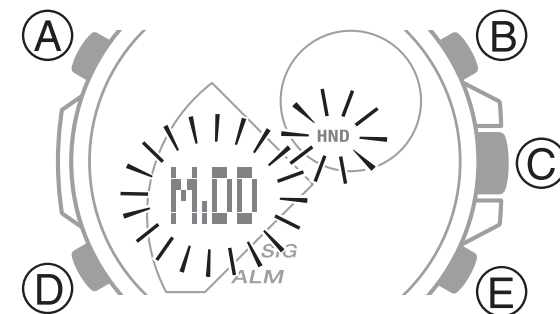

Примечание

- Если в режиме настройки не выполнять какие-либо действия 2-3 минуты, часы автоматически выйдут из этого режима.

Настройка языка отображения дня недели

1. Переведите часы в режим Текущего времени.

 Выбор режима (стр. 12).

2. Нажмите и удерживайте кнопку А около 2 секунд, пока на экране не отобразится город текущего местонахождения.

• Это означает, что часы перешли в режим настройки. Стрелки автоматически сместятся в сторону от цифровых экранов.

3. Нажмите кнопку D 10 раз.

На экране начнет мигать индикатор текущей настройки языка отображения дня недели.

4. С помощью кнопок В и Е установите нужный язык отображения дня недели:

ENG: английский

Город текущего местонахождения

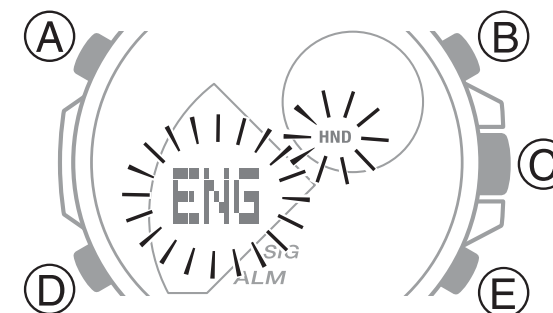
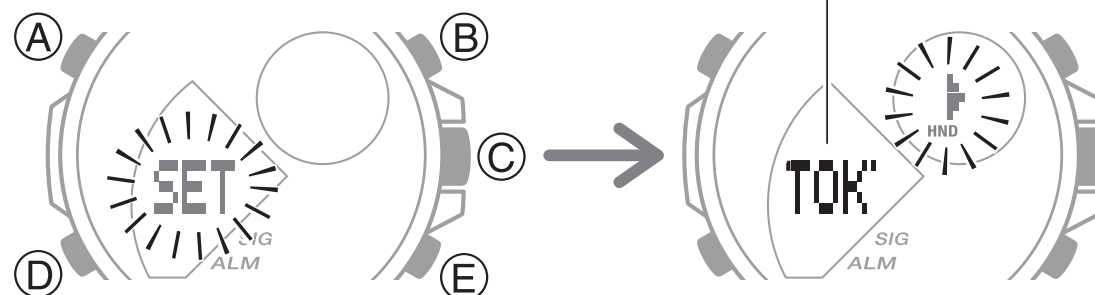

ESP: испанский
FRA: французский
DEU: немецкий
ITA: итальянский
RuC: русский

5. Нажмите кнопку A для вывода часов из режима настройки.

Примечание

- Если в режиме настройки не выполнять какие-либо действия 2-3 минуты, часы автоматически выйдут из этого режима.

Включение/выключение звукового сигнала при нажатии кнопок

При нажатии на кнопки часов раздается сигнал. Выполните действий, указанные в этом разделе, для включения или выключения этого сигнала.

1. Переведите часы в режим Текущего времени.

 Выбор режима (стр. 12).

2. Нажмите и удерживайте кнопку А около 2 секунд, пока на экране не отобразится город текущего местонахождения.
- Это означает, что часы перешли в режим настройки. Стрелки автоматически сместятся в сторону от цифровых экранов.

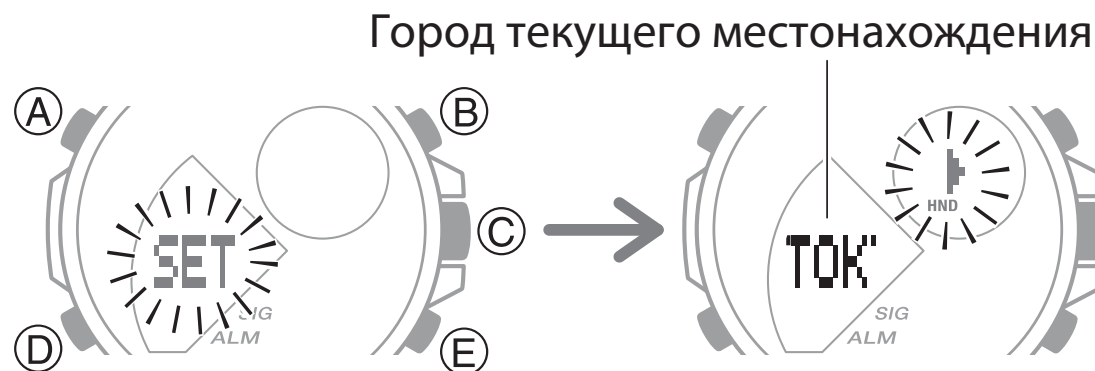

3. Нажмите кнопку D 11 раз.
На экране отобразится индикатор KEY🎵 или MUTE.

4. С помощью кнопки Е включите (на экране отобразится индикатор KEY🎵) или выключите (на экране отобразится индикатор MUTE) звуковой сигнал при нажатии кнопок.
5. Нажмите кнопку А для вывода часов

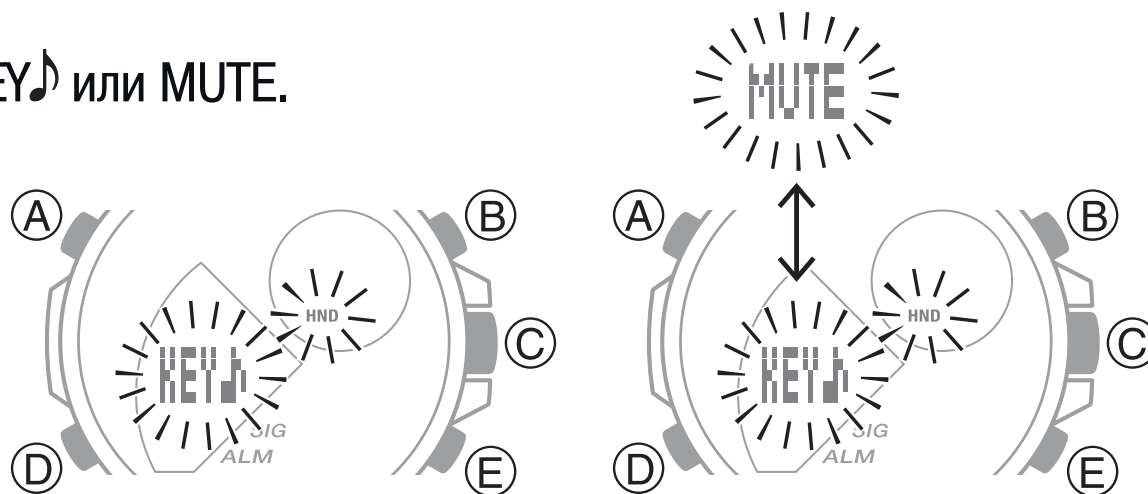

из режима настройки.

Примечание

- Если в режиме настройки не выполнять какие-либо действия 2-3 минуты, часы автоматически выйдут из этого режима.
- Обратите внимание, что включение/выключение звукового сигнала при нажатии кнопок не влияет на звуковые сигналы будильников и таймера обратного отсчета. Эти сигналы звучат в соответствии с их настройками.

Включение/выключение режима экономии энергии

1. Переведите часы в режим Текущего времени.

 Выбор режима (стр. 12).

2. Нажмите и удерживайте кнопку А около 2 секунд, пока на экране не отобразится город текущего местонахождения.

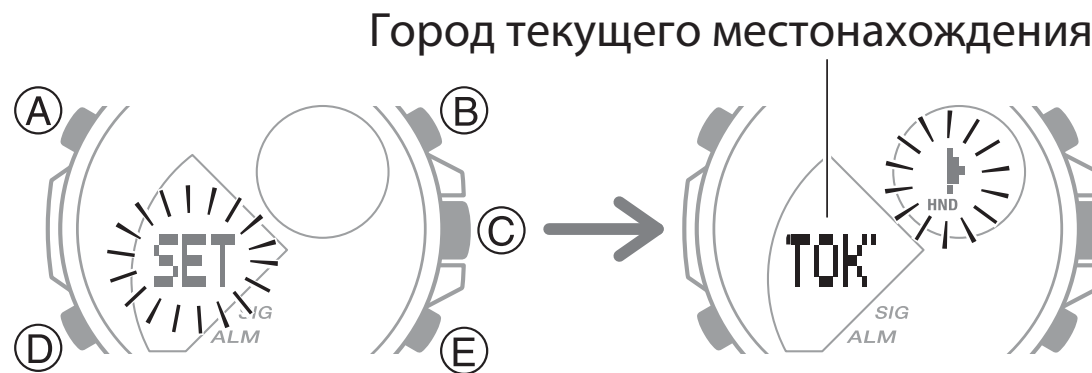

- Это означает, что часы перешли в режим настройки. Стрелки автоматически сместятся в сторону от цифровых экранов.
3. Нажмите кнопку D 15 раз.
На экране отобразится индикатор P.SAVE.
 4. С помощью кнопки E включите (на экране отобразится индикатор ON) или выключите (на экране отобразится индикатор OFF) перевод часов в режим экономии энергии.
 5. Нажмите кнопку A для вывода часов из режима настройки.

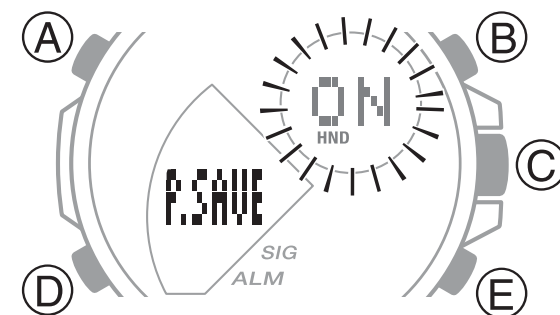

Примечание

- Если в режиме настройки не выполнять какие-либо действия 2-3 минуты, часы автоматически выйдут из этого режима.

Возврат часов к заводским настройкам

В этом разделе приведена информация о том, как вернуть настройки часов (текущего и мирового времени, будильника, секундомера, таймера обратного отсчета) к заводским.

1. Переведите часы в режим Текущего времени.

 Выбор режима (стр. 12).

2. Нажмите и удерживайте кнопку A около 2 секунд, пока на экране не отобразится город текущего местонахождения.

- Это означает, что часы перешли в режим настройки. Стрелки автоматически сместятся в сторону от цифровых экранов.

3. Нажмите кнопку D 2 раза.

На экране начнут мигать цифры секунд.

4. Нажмите и удерживайте кнопку B около 5 секунд. Отпустите кнопку, когда перестанет мигать индикатор RESET.

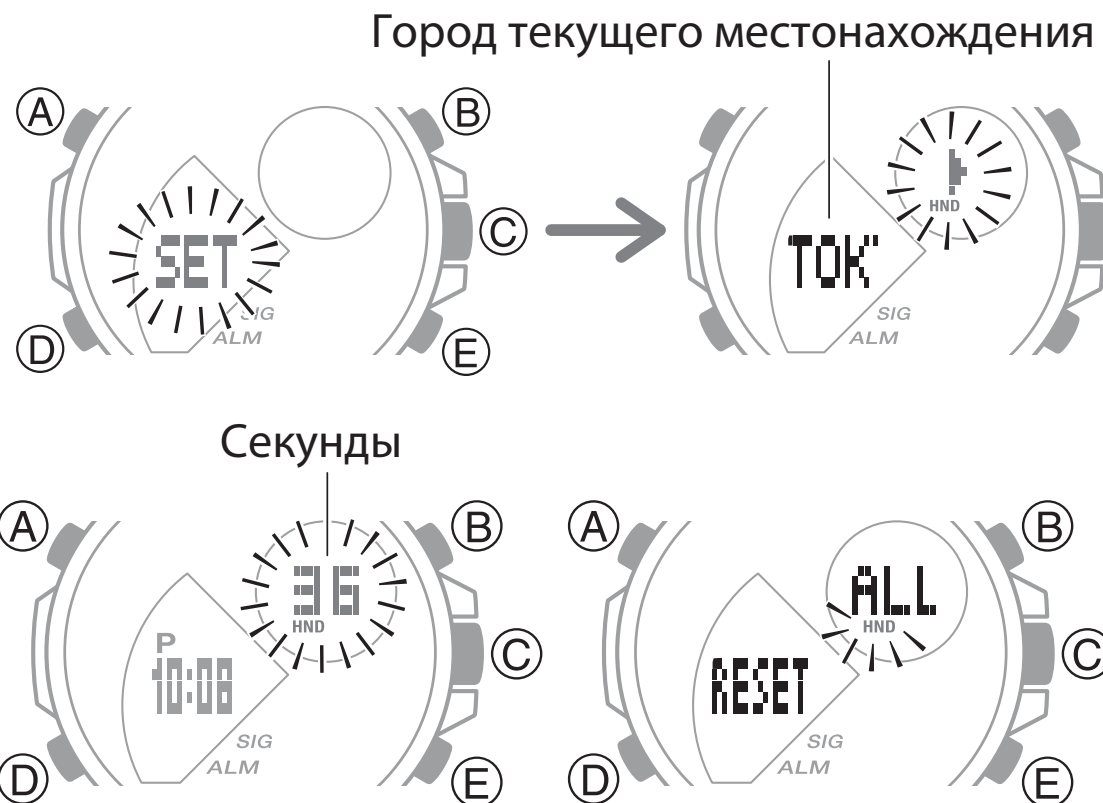

5. Нажмите кнопку A для вывода часов из режима настройки.

Примечание

- Если в режиме настройки не выполнять какие-либо действия 2-3 минуты, часы автоматически выйдут из этого режима.
- После сброса настроек часов до заводских настроек из памяти часов также будет удалена информация об их сопряжении со смартфоном.

ДОПОЛНИТЕЛЬНАЯ ИНФОРМАЦИЯ

В этом разделе приведена дополнительная информация о работе часов. Обращайтесь к данной информации по мере необходимости.

Таблица городов

Код города	Смещение от UTC	Город
UTC	0	Всемирное координированное время
LONDON	0	Лондон
PARIS	+1	Париж
ATHENS	+2	Афины
JEDDAH	+3	Джидда
TEHRAN	+3,5	Тегеран
DUBAI	+4	Дубаи
KABUL	+4,5	Кабул
KARACHI	+5	Карачи
DELHI	+5,5	Дели

Код города	Смещение от UTC	Город
KATHMANDU	+5,75	Катманду
DHAKA	+6	Дакка
YANGON	+6,5	Янгон
BANGKOK	+7	Бангкок
HONG KONG	+8	Гонконг
PYONGYANG	+8,5	Пхеньян
EUCLA	+8,75	Юкла
TOKYO	+9	Токио
ADELAIDE	+9,5	Аделаида
SYDNEY	+10	Сидней
LORD HOWE ISLAND	+10,5	Остров Лорд-Хау

Код города	Смещение от UTC	Город
NOUMEA	+11	Нумеа
WELLINGTON	+12	Веллингтон
CHATHAM ISLAND	+12,75	Острова Чатем
NUKUALOFA	+13	Нукуалофа
KIRITIMATI	+14	Киритимати
BAKER ISLAND	-12	Остров Бейкер
PAGO PAGO	-11	Паго-Паго
HONOLULU	-10	Гонолулу
MARQUESAS ISLANDS	-9,5	Маркизские острова
ANCHORAGE	-9	Анкоридж

Код города	Смещение от UTC	Город
LOS ANGELES	-8	Лос-Анджелес
DENVER	-7	Денвер
CHICAGO	-6	Чикаго
NEW YORK	-5	Нью-Йорк
HALIFAX	-4	Галифакс
ST. JOHN'S	-3,5	Сент-Джонс
RIO DE JANEIRO	-3	Рио-Де-Жанейро
F. DE NORONHA	-2	Фернандо-де-Норонья
PRAIA	-1	Прайя

- Данные приведены на июль 2022 года.
- Указом президента Российской Федерации с июня 2011 года на всей территории России был

отменен переход на летнее время. 21.07.2014 принят федеральный закон «О внесении изменений в Федеральный закон „Об исчислении времени“», в соответствии с которым 26.10.2014 в Российской Федерации стало 11 часовых поясов и большинство из них были смещены на час назад. Учитывайте эту информацию при настройке часов.

Таблица перехода на летнее время

Если для города, в котором осуществляется переход на стандартное/летнее время, установлен параметр перехода на летнее время AUTO, переход на стандартное/летнее время для этого города будет осуществляться автоматически в сроки, указанные в таблице.

Примечание

- Указанное в таблице время перехода на стандартное/летнее время может быть изменено в дальнейшем в соответствии с местным законодательством. В этом случае необходимо выполнить подключение часов к смартфону для автоматической настройки летнего времени или изменить его вручную.

Город	Переход на летнее время	Переход на стандартное время
Лондон	01:00, последнее воскресенье марта	02:00, последнее воскресенье октября
Париж	02:00, последнее воскресенье марта	03:00, последнее воскресенье октября
Афины	03:00, последнее воскресенье марта	04:00, последнее воскресенье октября
Тегеран	00:00, 21 или 22 марта	00:00, 21 или 22 сентября
Сидней, Аделаида	02:00, первое воскресенье октября	03:00, первое воскресенье апреля
Остров Лорд-Хау	02:00, первое воскресенье октября	02:00, первое воскресенье апреля
Веллингтон	02:00, последнее воскресенье сентября	03:00, первое воскресенье апреля
Острова Чатем	02:45, последнее воскресенье сентября	03:45, первое воскресенье апреля
Анкоридж	02:00, второе воскресенье марта	02:00, первое воскресенье ноября
Лос-Анджелес	02:00, второе воскресенье марта	02:00, первое воскресенье ноября
Денвер	02:00, второе воскресенье марта	02:00, первое воскресенье ноября
Чикаго	02:00, второе воскресенье марта	02:00, первое воскресенье ноября
Нью-Йорк	02:00, второе воскресенье марта	02:00, первое воскресенье ноября

Город	Переход на летнее время	Переход на стандартное время
Галифакс	02:00, второе воскресенье марта	02:00, первое воскресенье ноября
Сент-Джонс	02:00, второе воскресенье марта	02:00, первое воскресенье ноября
Рио-Де-Жанейро	00:00, третье воскресенье октября	00:00, третье воскресенье февраля; или 00:00, четвертое воскресенье февраля

- Данные приведены на июль 2022 года.

Поддерживаемые модели смартфонов

Информацию о поддерживаемых моделях смартфонов можно узнать на веб-сайте CASIO

http://world.casio.com/os_mobile/wat/

Технические характеристики

Точность при нормальной температуре: ± 15 секунд в месяц без использования функции корректировки времени с помощью смартфона

Аналоговое время: часы, минуты (стрелки перемещаются каждые 10 сек), секунды

Цифровое время: часы, минуты, секунды, время до/после полудня, месяц, день, день недели

Формат отображения времени: 12/24-часовой формат

Система календаря: полностью автоматический календарь, запрограммированный с 2000 до 2099 года

Прочее: настройка стандартного/летнего времени

Секундомер:

Единица измерения: 1/1000 секунды (в течение первого часа), 1/10 секунды (через 1 час)

Пределы измерения: 23:59' 59,9''

Режимы измерения: прошедшее время, общее время измерения, время прохождения части дистанции, записная книжка секундомера (до 200 записей)

Таймер обратного отсчета

Единица измерения: 1/10 секунды

Диапазон настройки: от 1 секунды до 24 часов

Сигнал оповещения об окончании обратного отсчета: звучит в течение 10 секунд

Будильник:

5 ежедневных будильников (DAILY, 1 TIME, SCHEDULE)

Настройка времени звучания сигнала:

часы, минуты (DAILY, 1 TIME)

год, месяц, число, часы, минуты (SCHEDULE)

Продолжительность звучания сигнала будильника: 10 секунд

Включение/выключение сигнала начала часа

Мировое время: 39 городов (39 часовых поясов) + всемирное координированное время (UTC)

Быстрая замена текущего времени на мировое

Настройка стандартного/летнего времени

Функция Mobile Link:

Автоматическая корректировка времени: корректировка времени по расписанию

Корректировка времени в одно касание: установка соединения со смартфоном в любой момент для выполнения корректировки времени

Поиск смартфона: подача с часов команды на смартфон о включении звукового сигнала

Мировое время: текущее время в одном из 300 выбранных городов, быстрая замена текущего времени на мировое

Просмотр и корректировка информации о результатах измерения прошедшего времени, выполненных с помощью секундомера часов (до 200 записей, содержащих информацию о дате и времени, времени прохождения части дистанции, номере дистанции)

Автоматический переход на стандартное/летнее время

Настройка времени работы таймера обратного отсчета

Настройка времени звучания сигнала будильника

Корректировка исходного положения стрелок

Включение/выключение звукового сигнала при нажатии на кнопки

Характеристики связи: Bluetooth[®], диапазон частот: от 2400 до 2480 МГц, максимальная мощность передачи: 0 дБм (1 мВт), дальность связи: до 2 метров (в зависимости от окружающей среды)

Прочее: двойная светодиодная подсветка DOUBLE LED (полностью автоматическая подсветка, супер подсветка, послесвечение), настройка продолжительности подсветки (1,5 или 3 сек.), функция автоматического включения подсветки, режим экономии энергии, индикатор уровня заряда аккумулятора, отключаемый сигнал при нажатии кнопок, настройка языка отображения

дня недели, смещение стрелок для удобного просмотра информации на экране, включение/выключение функции автоматической корректировки времени

Питание: светочувствительная панель и аккумулятор

Примерный срок работы аккумулятора без подзарядки:

6 месяцев при следующих условиях:

- Соединение со смартфоном для корректировки времени: 4 раза в день
- Звучание сигнала будильника: 10 секунд 1 раз в день
- Подсветка: 1,5 секунды 1 раз в день
- Нахождение часов в режиме сохранения энергии: 6 часов в день

Технические характеристики могут быть изменены без предварительного уведомления.

Меры предосторожности при использовании функции Mobile Link

- **Правовая информация**
- Эти часы соответствуют требованиям или получили одобрение в соответствии с местными законами о радиосигналах разных стран и регионов. Использование часов в странах или регионах,

в которых они не соответствуют требованиям или не получили одобрение в соответствии с местными законами о радиосигналах, может привести к ответственности в соответствии с местным законодательством. Более подробную информацию о странах и регионах, в которых разрешено использование часов, см. на веб-сайте <http://world.casio.com/ce/BLE/>

- Использование этих часов в самолете для каждой страны ограничено местным авиационным законодательством. Обязательно следуйте инструкциям экипажа и персонала авиакомпании.
- **Рекомендации по использованию функции Mobile Link**
- Во время совместного использования смартфона и часов, держите эти устройства на близком расстоянии друг от друга (не более 2 метров). Окружающие предметы (стены, мебель и т.п.) могут препятствовать устойчивому Bluetooth-соединению. В этом случае, необходимо поместить оба устройства в непосредственной близости друг от друга.
- Часы могут быть подвержены электромагнитному излучению, находясь вблизи от работающих электроприборов (бытовой техники, аудио-/видеооборудования, оргтехники и т.п.), что может негативно сказаться на совместной работе смартфона и часов. Например, рядом с работающей микроволновой печью, нормальное соединение смартфона с часами не будет установлено. И,

наоборот, часы могут стать причиной плохого приема ТВ-сигнала.

- Функция Bluetooth в этих часах работает в том же частотном диапазоне (2,4 ГГц), как и большинство устройств, использующих беспроводные локальные сети. Использование таких устройств в непосредственной близости от часов, может привести к радиопомехам, снизить скорость передачи информации или привести к сбою связи.

- **Остановка передачи радиосигнала в часах**

Часы передают радиосигнал, когда устанавливается или установлено Bluetooth-соединение со смартфоном (секундная стрелка указывает на индикатор R или ✖). Но, даже в том случае, когда секундная стрелка не указывает на индикатор R или ✖, часы 4 раза в день устанавливают Bluetooth-соединение со смартфоном для выполнения корректировки времени.

Когда вы находитесь в больнице, самолете и других местах, где необходимо ограничить распространение радиоволн, необходимо отменить Bluetooth-соединение часов со смартфоном и выключить функцию автоматической корректировки времени.

- Отмена Bluetooth-соединения со смартфоном

Для отмены Bluetooth-соединения со смартфоном нажмите любую кнопку.

- Выключение функции автоматической корректировки времени

В приложении смартфона CASIO WATCHES выключите функцию автоматической корректировки времени.

 Использование часов в медицинском учреждении или в самолете (стр. 68).

Авторские права и зарегистрированные товарные знаки

- Bluetooth® (слово и логотип) – зарегистрированный торговый знак компании Bluetooth SIG, Inc. Любое использование этого торгового знака компанией CASIO Computer Co., Ltd. осуществляется по лицензии.
- iPhone и App Store – зарегистрированный торговый знак компании Apple Inc. в США и других странах.
- iOS – торговая марка или зарегистрированный торговый знак компании Cisco Systems, Inc.
- GALAXY – зарегистрированные торговые знаки компании Samsung Electronics Co., Ltd.
- Android и Google Play™ – зарегистрированные торговые знаки компании Google Inc.
- Прочие названия компаний и продуктов, используемые в данном руководстве, являются торговыми марками или зарегистрированными товарными знаками соответствующих компаний.

ПОИСК И УСТРАНЕНИЕ НЕИСПРАВНОСТЕЙ

Невозможно установить сопряжение часов со смартфоном

- **Сопряжение между часами и смартфоном ранее не выполнялось**
 - 1) Используется поддерживаемая модель смартфона?

Убедитесь в том, что модель смартфона и его операционная система поддерживаются часами. Информацию о поддерживаемых моделях смартфонов можно узнать на веб-сайте CASIO http://world.casio.com/os_mobile/wat/
 - 2) Приложение CASIO WATCHES установлено на смартфоне?

Для того, чтобы выполнить Bluetooth-соединение с часами, необходимо на смартфоне установить приложение CASIO WATCHES.
 -  1) Установите необходимое программное обеспечение на смартфоне (стр. 33).
 - 3) Bluetooth на смартфоне настроен правильно?

Проверьте настройки Bluetooth на смартфоне. Более подробно о настройках Bluetooth на вашем смартфоне, см. в руководстве пользователя смартфона.

Для iPhone

- “Settings” (Настройки) → “Bluetooth” → On (Вкл.)
- “Settings” (Настройки) → “Privacy” (Конфиденциальность) → “Bluetooth Sharing” (Доступ к Bluetooth) → CASIO WATCHES → On (Вкл.)

Для Android

- Включите Bluetooth

4) Другие причины

В некоторых моделях смартфонов для использования приложения CASIO WATCHES необходимо отключить параметр BT Smart. Более подробно об отключении параметра BT Smart на смартфоне, см. в руководстве пользователя смартфона.

- На начальном экране нажмите: “Menu” (Меню) → “Settings” (Настройки) → “Bluetooth” → “Menu” (Меню) → “BT Smart settings” (Настройки BT Smart) → “Disable” (Выключить).

Невозможно установить повторное Bluetooth-соединение часов со смартфоном

- **Повторное Bluetooth-соединение между часами и смартфоном не устанавливается,**

после того, как оно было отключено

- 1) Приложение CASIO WATCHES запущено на смартфоне?
Проверьте – запущено ли приложение CASIO WATCHES на смартфоне? Для его включения на главном экране смартфона коснитесь иконки CASIO WATCHES. Затем на часах нажмите и удерживайте кнопку C около 1,5 секунд для установки Bluetooth-соединения между часами и смартфоном.
 - 2) Вы пробовали выключить смартфон и включить его снова?
Выключите смартфон, затем снова включите его. После этого, на главном экране смартфона коснитесь иконки CASIO WATCHES. Затем на часах нажмите и удерживайте кнопку C около 1,5 секунд для установки Bluetooth-соединения между часами и смартфоном.
- **Смартфон находится в Авиарежиме**
Выключите на смартфоне Авиарежим, на главном экране смартфона коснитесь иконки CASIO WATCHES. Затем на часах нажмите и удерживайте кнопку C около 1,5 секунд для установки Bluetooth-соединения между часами и смартфоном.

- **После того, как на смартфоне был выключен и включен Bluetooth, установить соединение с часами не удается**

Еще раз включите и выключите Bluetooth на смартфоне. На главном экране смартфона коснитесь иконки CASIO WATCHES. Затем на часах нажмите и удерживайте кнопку C около 1,5 секунд для установки Bluetooth-соединения между часами и смартфоном.

- **После того, как был выключен смартфон, установить соединение с часами не удается**

Включите смартфон. На главном экране смартфона коснитесь иконки CASIO WATCHES. Затем на часах нажмите и удерживайте кнопку C около 1,5 секунд для установки Bluetooth-соединения между часами и смартфоном.

Соединение часов со смартфоном

- **Соединение между часами и смартфоном не устанавливается**

1) Вы пробовали выключить смартфон и включить его снова?

Включите смартфон. На главном экране смартфона коснитесь иконки CASIO WATCHES. Затем

на часах нажмите и удерживайте кнопку C около 1,5 секунд для установки Bluetooth-соединения между часами и смартфоном.

2) Часы сопряжены со смартфоном?

После отмены сопряжения, повторно выполните сопряжение часов со смартфоном.

 Удаление информации о сопряжении (стр. 57).

 3) Выполните сопряжение между смартфоном и часами (стр. 33).

3) Соединение часов со смартфоном все равно не устанавливается...

Удалите информацию о сопряжении, затем повторно выполните сопряжение часов со смартфоном.

 Удаление информации о сопряжении (стр. 57).

 3) Выполните сопряжение между смартфоном и часами (стр. 33).

Соединение часов с новым смартфоном

- **Подключение часов к новому смартфону**

Выполните сопряжение часов с новым смартфоном.

 Соединение с новым смартфоном (стр. 59).

Автоматическая корректировка времени

- **Когда часы выполняют автоматическую корректировку времени?**

Часы автоматически устанавливают Bluetooth-соединение со смартфоном приблизительно в 00:30, 06:30, 12:30 и 18:30 часов. После выполнения процедуры корректировки времени, Bluetooth-соединение со смартфоном также автоматически прерывается.

- **Время выполнения автоматической корректировки времени прошло, но корректировка не была выполнена**

- 1) Автоматическая корректировка времени не была выполнена в соответствии с расписанием?
Обратите внимание, что в течение 24 часов после выполнения быстрой замены текущего времени на мировое или после того, как была вручную выполнена настройка текущего времени, автоматическая корректировка времени не выполняется.
- 2) Работает секундомер или таймер обратного отсчета?
Автоматическая корректировка времени не выполняется, если включен секундомер или таймер

обратного отсчета. Остановите работу секундомера или таймера обратного отсчета.

🔍 Режим Секундомера (стр. 87).

🔍 Режим Таймера обратного отсчета (стр. 96).

3) Автоматическая корректировка времени включена?

Автоматическая корректировка времени не выполняется, если эта функция выключена. Включите функцию автоматической корректировки времени.

🔍 Использование часов в медицинском учреждении или в самолете (стр. 68).

- **При нажатии на кнопку С не устанавливается соединение часов со смартфоном**
Соединение часов со смартфоном не устанавливается, если включен секундомер или таймер обратного отсчета. Остановите работу секундомера или таймера обратного отсчета.
- **Установлено правильное время на смартфоне?**
Время на смартфоне может быть установлено неправильно из-за отсутствия сетевого соединения при нахождении смартфона вне зоны доступа. Переместите смартфон в зону доступа сети для обновления на нем информации о текущем времени.

- **Исходное положение стрелок правильное?**

Сильное магнитное воздействие или удар могут привести к тому, что стрелки часов будут отображать время, не совпадающее с цифровым. Если это произошло, необходимо выполнить корректировку исходного положения стрелок.

 **Корректировка исходного положения стрелок (стр. 46, 100).**

Будильник

- **Сигнал будильника не звучит**

- 1) **Аккумулятор заряжен?**

При низком уровне заряда аккумулятора, сигнал будильника не звучит. Выполните зарядку аккумулятора.

 **Подзарядка аккумулятора часов (стр. 17).**

- 2) **Сигнал будильника включен?**

Если сигнал не включен, включите его.

 **Включение/выключение сигнала будильника и сигнала начала часа (стр. 82).**

Стрелки и индикаторы

- **В каком режиме находятся часы?**

Для возврата часов в режим Текущего времени, нажмите и удерживайте кнопку D около 2 секунд.

 Выбор режима (стр. 12).

- **Стрелки не перемещаются, при нажатии на кнопки ничего не происходит**
- Аккумулятор разряжен. Поместите часы к источнику света для подзарядки аккумулятора.

 Подзарядка аккумулятора часов (стр. 17).

- Часы находятся в режиме восстановления заряда аккумулятора. Для восстановления заряда аккумулятора часам потребуется около 15 минут. Для уменьшения времени восстановления заряда аккумулятора поместите часы в хорошо освещенное место.
- **Стрелки быстро перемещаются**
- Стрелки могут быстро перемещаться во время автоматической корректировки времени после установки Bluetooth-соединение между часами и смартфоном. Это не указывает на неисправность часов.

🔍 Автоматическая корректировка времени (стр. 35).

- Часы выходят из режима экономии энергии.

🔍 Режим экономии энергии (стр. 22).

- **Текущее время отображается не правильно (отстает или спешит на 9, 6, 1 час, 30, 15 минут)**

Проверьте настройку города текущего местонахождения.

🔍 Настройка города текущего местонахождения (стр. 62).

- **Текущее время отображается не правильно (отстает или спешит 1 час или 30 минут)**

Проверьте настройку стандартного/летнего времени.

🔍 Настройка города текущего местонахождения (стр. 62).

- **Аналоговое время отличается от цифрового**

Сильное магнитное воздействие или удар могут привести к тому, что стрелки часов будут отображать время, на совпадающее с отображением времени на цифровом экране. Если это произошло, необходимо выполнить корректировку исходного положения стрелок.

 **Корректировка исходного положения стрелок (стр. 46, 100).**

Прочее

- **Нужная информация не найдена**

Для получения дополнительной информации посетите веб-сайт

<https://world.casio.com/support/>

ИНФОРМАЦИЯ О ТОВАРЕ

Наименование: часы наручные электронные / электронно-механические кварцевые (муж./жен.)

Торговая марка: CASIO

Фирма изготовитель: CASIO COMPUTER Co.,Ltd. (КАСИО Компьютер Ко. Лимитед)

Адрес изготовителя: 1-6-2, Hon-machi 1-chome, Shibuya-ku, Tokyo 151-8543, Japan

Импортер: ООО «Касио», 127015, Россия, Москва, ул. Бутырская, д. 77

Гарантийный срок: 2 года

Адрес уполномоченной организации для принятия претензий: указан в гарантийном талоне

Декларация о Соответствии: ЕАЭС № RU Д-JP.МЮ62.В.00782/20

Орган зарегистрировавший Декларацию: ООО «ПРОММАШ ТЕСТ»

Технический Регламент: ТР ЕАЭС 037/2016 «Об ограничении применения опасных веществ в изделиях электротехники и радиоэлектроники»

Срок действия декларации: до 28.02.2025