

CASIO®

Модуль 5684

Модель GST-B500



Руководство пользователя

EAC

CASIO®

G-SHOCK

МЕЖДУНАРОДНАЯ ГАРАНТИЯ НА ЧАСЫ «G-SHOCK» ДЛЯ РОССИИ, БЕЛАРУСИ, КАЗАХСТАНА И УКРАИНЫ

- Карточка международной гарантии входит в комплект поставки Ваших часов G-SHOCK. Этот перевод не является международной гарантией на часы G-SHOCK.

МЕЖДУНАРОДНАЯ ГАРАНТИЯ НА ЧАСЫ CASIO G-SHOCK, ПРИОБРЕТЕННЫЕ НА ТЕРРИТОРИИ РОССИИ, БЕЛАРУСИ, КАЗАХСТАНА И УКРАИНЫ, ДЕЙСТВУЕТ ТОЛЬКО ЗА ПРЕДЕЛАМИ ЭТИХ СТРАН. ОБСЛУЖИВАНИЕ ЧАСОВ CASIO G-SHOCK НА ТЕРРИТОРИИ РОССИИ, БЕЛАРУСИ, КАЗАХСТАНА И УКРАИНЫ ОСУЩЕСТВЛЯЕТСЯ НА ОСНОВАНИИ РЕГИОНАЛЬНОГО ГАРАНТИЙНОГО ТАЛОНА ИЗГОТОВИТЕЛЯ.

Информацию о других странах см. G-SHOCK INTERNATIONAL WARRANTY.

Международная гарантия на часы «CASIO G-SHOCK»

Фирма «CASIO Computer Co., Ltd.» («CASIO») гарантирует, что по карточке «Международная гарантия на часы „CASIO G-SHOCK“» часы «Casio G-SHOCK» будут бесплатно отремонтированы членом международной гарантийной сети «CASIO» (см. контактную информацию) на условиях, перечисленных ниже.

1. Для получения гарантийных услуг требуется предъявить заполненную продавцом карточку и чек на покупку.
2. Данная гарантия действует в течение 1 года с даты первого приобретения изделия в случае неисправности, возникшей при нормальном пользовании им в соответствии с руководством пользователя (инструкцией). По прошествии указанного срока с покупателя взимается плата за ремонт.
3. Гарантия не распространяется на:
 - нарушение работы вследствие ненадлежащего, грубого или небрежного обращения;
 - нарушение работы вследствие пожара или иного природного бедствия;
 - нарушение работы вследствие ненадлежащего ремонта или настройки, выполненных не в авторизованном Casio сервисном центре;

- повреждение или износ корпуса, браслета (ремешка) или батареи;
 - непредъявление документа, подтверждающего покупку, при сдаче в ремонт;
 - истечение срока действия гарантии.
4. В случае пересылки часов «CASIO G-SHOCK» члену международной гарантийной сети «CASIO» с целью их ремонта часы необходимо аккуратно упаковать, вложив данный талон, чек на покупку и описание неисправности.
 5. За утрату, повреждение, изменение данных, а также содержимого памяти часов ни «CASIO», ни члены международной гарантийной сети «CASIO» ни в каком случае ответственности не несут.
 6. Данная гарантия является единственным явным или подразумеваемым основанием для гарантийного ремонта часов «CASIO G-SHOCK» за пределами России и Украины.
 7. Данные гарантийные услуги оказываются только членами международной гарантийной сети «CASIO».
 8. Данные гарантийные услуги оказываются только первоначальному покупателю.

Возникающие из данной гарантии права дополняют и не влияют на законные права покупателя.

Члены международной гарантийной сети «CASIO G-SHOCK»

Страна	Название	Телефон
ANDORRA	PYRENEES IMPORT-EXPORT	376-880600
ARGENTINA	BERWAIN S.R.L.	54-11-4382-8432
ARGENTINA	WATCH LAND S.A.	54-11-4373-1251
AUSTRALIA	SHRIRO AUSTRALIA PTY LIMITED	61-2-94155000
AUSTRIA	OSTERSETZER & CO. GMBH	43-1-546470
BELGIUM	CHRONO EURO DIFFUSION S.A.	32-2-3571111
BRAZIL	SECULUS DA AMAZONIA	55-11-3512-9200
BULGARIA	GIULIAN LTD.	359-2-9867843
BULGARIA	MEGA TIME EOOD	359-2-8369903
BULGARIA	TEMPUS LTD	359-2-9621192

Страна	Название	Телефон
CANADA	CASIO CANADA LTD.	1-800-661-2274
CHILE	ESTABLECIMIENTOS COMERCIALES CALIFORNIA S.A.	56-2-9394000
CHINA	GUANGZHOU CASIO TECHNO CO., LTD.	86-20-8730-4687
CHINA	GUANGZHOU CASIO TECHNO CO., LTD. BEIJING BRANCH	86-10-6515-7818
CHINA	GUANGZHOU CASIO TECHNO CO., LTD. SHANGHAI BRANCH	86-21-6267-9566
COLOMBIA	DISTRIBUIDORA ULTRASONY	574-513-1105/ 574-369-6360
COSTA RICA	EQUITRON S.A.	506-222-1098
CROATIA	CASA WATCH TRADING LTD.	385-1-2981265
CYPRUS	PANAYIOTIS IOANNIDES LTD.	357-22-879333
CZECH REPUBLIC	FAST CR A.S.	420-323204120

Страна	Название	Телефон
DENMARK	HENNING STAEHR A/S	45-45-269170
EGYPT	CAIRO TRADING (KHALIFA & CO.)	20-2-3760-8723
ESTONIA	AS AIROT	372-6459270
FIJI	BRIJLAL & CO., LTD.	679-330-4133
FINLAND	OY PERKKO	358-9-47805443
FRANCE	NIKKEN TECHNO FRANCE	33-478-913231
GERMANY	CASIO EUROPE GMBH	49-40-528650
GIBRALTAR	KNEW MARKETING LTD.	350-20078382
GREECE	ELMISYSTEMS S.A.	30-210-2002200
GUATEMALA	F.P.K. ELECTRONICOS, S.A.	502-23862800
HONG KONG	JAVY'S INTERNATIONAL LTD.	852-3669-1000

Страна	Название	Телефон
HUNGARY	FAST HUNGARY KFT	36-23-330830
ICELAND	MARI TIME EHF.	354-5115500
INDIA	CASIO INDIA CO., PRIVATE LTD.	91-11-41054321
INDIA	ASHOKA TIMETRONICS	91-40-24755678
INDIA	CAPITAL ELECTRONICS	91-33-22280091
INDIA	HOROLAB	91-80-22426035
INDIA	MAGNA SERVICES	91-484-2306539
INDIA	NIRANJAN ELECTRONICS	91-44-24339286
INDIA	SHREE SAMARTH ELECTRONICS	91-22-24224938
INDONESIA	PT.KASINDO GRAHA KENCANA	62-21-385-8318

Страна	Название	Телефон
IRAN	DAYA ZAMAN SANJ	98-21- 88782010/18
ISRAEL	T&I MARKETING LTD.	972-3-5184646
ITALY	LIVOLSI GROUP SRL	39-2-3008191
JAPAN	CASIO TECHNO CO., LTD.	81-42-560-4161
JORDAN	AL-SAFA TRADING EST.	962-6-4647066/ 4615967
KOREA	G-COSMO CO., LTD.	82-2-3143-0718
KUWAIT	ABDUL AZIZ S.AL-BABTAIN & SONS CO. FOR ELECTRICAL	965-245-8738
LATVIA	SEKUNDE BT CO., LTD	371-67189539
LITHUANIA	UAB ROSTA	370-5-2300006
MACEDONIA	WATCH ID DOOEL	389-23126468

Страна	Название	Телефон
MALAYSIA	MARCO CORPORATION (M) SDN BERHAD	60-3-4043-3111
MALDIVES	REEFSIDE CO PVT LTD	960-333-1623
MALTA	V.J. SALOMONE ACCESSORIES LTD	356-21220174
MEXICO	IMPORTADORA Y EXPORTADORA STEELE, S.A.DE C.V.	52-55-5312-9130
NETHERLANDS	CAMTECH V.O.F.	31-172230270
NEW ZEALAND	MONACO CORPORATION LTD.	64-9-415-7444
NORWAY	CRONOGRAF A.S.	47-55392050
OMAN	AL SEEB TECHNICAL EST. (SARCO)	968-24709171/ 73/74
PAKISTAN	MONGA CORPORATION	92-21-5671458/ 5681458
PANAMA	KENEX TRADING S.A.	507-302-4890

Страна	Название	Телефон
PANAMA	MOTTA INTENACIONAL, S.A.	507-431-6000
PERU	IMPORTACIONES HIRAOKA S.A.	511-428-3213/ 511-311-8200
PHILIPPINES	BEAWMONT DISTRIBUTIONS INC	632-806-6521
POLAND	ZIBI S.A.	48-46-8620128
PORTUGAL	SIIL LDA.	351-21-4255110
QATAR	DOHA MARKETING SERVICES CO.	974-44246885
ROMANIA	S.C. B&B COLLECTION SRL	40-21-3274477
RUSSIA	CLOCKSERVICE	7-495-783-74-64
SAUDI ARABIA	MAHMOOD SALEH ABBAR COMPANY	966-2-651-4760
SERBIA	S&L DOO	381-11-2098900

Страна	Название	Телефон
SINGAPORE	CASIO SINGAPORE PTE LTD	65-6883-2003
SLOVAKIA	FAST PLUS SPOL S.R.O.	421-2-49105853
SLOVENIA	SLOWATCH D.O.O.	386-1-2003109
SOUTH AFRICA	JAMES RALPH TECHNO (PTY) LTD.	27-11-314-8888
SPAIN	SERVICIO INTEGRAL DE RELOJERIA MGVS S.L.	34-93-4121504
SWEDEN	KETONIC AB	46-515-42100
SWITZERLAND	FORTIMA TRADING AG	41-32-6546565
SYRIA	NEW AL-MAWARED CO.	963-11-44677780
TAIWAN	CASIO TAIWAN CO. LTD.	886-2-2393-2511
THAILAND	CENTRAL TRADING CO., LTD.	662-2-2297000
TURKEY	ERSA ITHALAT VE TICARET A.S.	90-216-444-3772

Страна	Название	Телефон
U.K.	CASIO ELECTRONICS CO. LTD.	44-20-84527253
U.S.A.	CASIO AMERICA, INC.	1-800-706-2534
UAE	MIDASIA TRADING L.L.C.	971-4-224-2449
UKRAINE	SEKUNDA-SERVICE	380-44-590-09-47
URUGUAY	SIRA S.A.	598-2-711-1545
VENEZUELA	DISTRIBUIDORA ROWER C.A.	58-212-203-2111
VIETNAM	AN KHANH CO. LTD	84-8-39270317

ПРЕЖДЕ ВСЕГО ПРОЧТИТЕ ЭТУ ВАЖНУЮ ИНФОРМАЦИЮ

Защита от воды

Для всех категорий часов запрещается:

- нажимать кнопки под водой;
- переводить стрелки под водой;
- отвинчивать переводную головку под водой;

Если часы подверглись воздействию соленой воды, то тщательно промойте их и вытрите насухо. Не надевайте часы на кожаном ремешке во время плавания. Избегайте длительного контакта кожаного ремешка с водой.

- Часы классифицируются по разрядам (с I по V разряд) в соответствии со степенью их защищенности от воды. Уточните разряд ваших часов с помощью приведенной ниже таблицы, чтобы определить правильность их использования.

* Разряд	Маркировка корпуса	Брызги, дождь и т.п.	Плавание, мытье машины и т.п.	Подводное плавание, ныряние и т.п.	Ныряние с аквалангом
I	-	Нет	Нет	Нет	Нет
II	WATER RESISTANT	Да	Нет	Нет	Нет
III	50 M WATER RESISTANT	Да	Да	Нет	Нет
IV	100 M WATER RESISTANT	Да	Да	Да	Нет
V	200 M WATER RESISTANT 300 M WATER RESISTANT	Да	Да	Да	Да

- Примечания

I Часы не защищены от воды. Избегайте попадания любой влаги;

- II WR (Water Resistant) означает, что модель водонепроницаема согласно ISO 2281. Кратковременный контакт с водой не вызовет никаких проблем;
- III С водозащитой в 5 Бар (50 метров) часы способны выдержать давление воды обозначенной величины и, соответственно, могут быть использованы во время принятия душа и кратковременного купания;
- IV Водозащита в 10 Бар (100 метров) означает, что часы могут быть использованы во время обычного плавания и ныряния под водой с трубкой;
- V Водозащита в 20 Бар (200 метров) означает, что часы могут быть использованы при погружении с аквалангом (за исключением таких глубин, при которых требуется гелиево-кислородная смесь).

Уход за вашими часами

- Никогда не пытайтесь самостоятельно открывать корпус и снимать заднюю крышку.
- Замена резиновой прокладки, защищающей часы от попадания воды и пыли, должна осуществляться через каждые 2 - 3 года.
- Если во внутреннюю часть часов попадет влага, то немедленно проверьте их у ближайшего к вам дилера, либо у дистрибьютора фирмы «CASIO».

- Не подвергайте часы воздействию предельных температур.
- Хотя часы и предназначены для активного повседневного использования, тем не менее нужно носить их аккуратно и избегать падений.
- Не застегивайте ремешок слишком сильно. У вас должен проходить палец между вашим запястьем и ремешком.
- Для очистки часов и ремешка используйте сухую мягкую ткань, либо мягкую ткань, смоченную в водном растворе мягкого нейтрального моющего средства. Никогда не пользуйтесь легко испаряющимися средствами (например, такими, как бензин, растворители, распыляемые чистящие средства и т.п.).
- Когда вы не пользуетесь вашими часами, храните их в сухом месте.
- Избегайте попадания на часы бензина, чистящих растворителей, аэрозолей из распылителей, клеящих веществ, краски и т.п. Химические реакции, вызываемые этими материалами, приводят к разрушению прокладок, корпуса и полировки часов.
- Особенностью некоторых моделей часов является наличие на их ремешке изображений, выполненных шелкографией. Будьте осторожны при чистке таких ремешков, чтобы не испортить эти рисунки.

Для часов с пластмассовыми ремешками...

- Вы можете обнаружить белесое порошкообразное вещество на ремешке. Это вещество не вредно для вашей кожи или одежды и может быть легко удалено путем простого протирания куском ткани.
- Попадание на пластмассовый ремешок пота или влаги, а также хранение его в условиях высокой влажности может привести к повреждению, разрыву или растрескиванию ремешка. Для того чтобы обеспечить длительный срок службы пластмассового ремешка, при первой возможности протирайте его от грязи и воды с помощью мягкой ткани.

Для часов с флуоресцентными корпусами и ремешками...

- Длительное облучение прямым солнечным светом может привести к постепенному исчезновению флуоресцентной окраски.
- Длительный контакт с влагой может вызвать постепенное исчезновение флуоресцентной окраски. В случае попадания на поверхность часов любой влаги, как можно скорее сотрите ее.
- Длительный контакт с любой другой влажной поверхностью может привести к обесцвечиванию флуоресцентной окраски. Проверьте, удалена ли влага с флуоресцентной поверхности и избегайте ее контакта с другими поверхностями.

- Сильное трение поверхности, имеющей нанесенную флуоресцентную краску, о другую поверхность может привести к переносу флуоресцентной краски на эту поверхность.

При использовании изделия в условиях резких перепадов температур допускается незначительное образование конденсата на внутренней стороне стекла. Данное явление обусловлено законами физики и не является дефектом.

Фирма «CASIO COMPUTER CO., LTD» не несет ответственности за какой бы то ни было ущерб, который может возникнуть при использовании этих часов, и не принимает никаких претензий со стороны третьих лиц.

ОСНОВНАЯ ИНФОРМАЦИЯ О ЧАСАХ

В этом разделе содержится основная информация о часах и их функциях.

Особенности часов

- **Соединение со смартфоном**

Поддержка подключения и обмена данными со смартфоном с помощью Bluetooth-соединения.

- **Мировое время**

Отображение текущего времени в одном из 38 часовых поясов.

- При соединении со смартфоном информация о мировом времени обновляется.

- **Будильник**

Сигнал будильника звучит в установленное для него время.

- **Секундомер**

С помощью секундомера осуществляется измерение прошедшего времени. Максимальная продолжительность измерения – 24 часа, точность измерения в течение 1 часа – 1/100 секунды, через 1 час – 1 секунда.

- **Таймер обратного отсчета**

Обратный отсчет установленного времени. После окончания обратного отсчета, звучит сигнал.

Примечание

Иллюстрации данного руководства приведены для наглядности. Сами часы могут незначительно отличаться от приведенных в руководстве изображений.

Стрелки и кнопки

(1) Часовая стрелка

(2) Минутная стрелка

(3) Стрелка режима

Указывает на индикатор режима, в котором находятся часы. В режиме Текущего времени указывает на индикатор текущего уровня заряда аккумулятора

(4) ЖК-экран

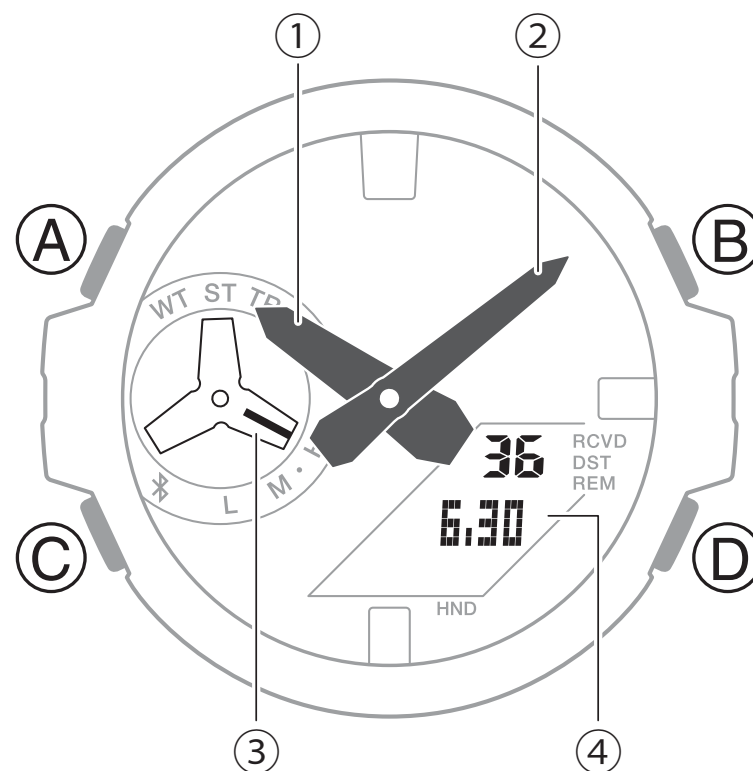

Кнопка А

- В режиме Текущего времени с помощью кнопки А осуществляется смена отображаемой на экране информации.

Кнопка В

- Нажмите кнопку В для включения подсветки.

Кнопка С

- С помощью кнопки С осуществляется перевод часов из одного режима в другой. Нажмите и удерживайте кнопку С около 2 секунд для возврата часов из любого режима в режим Текущего времени.

Кнопка D

- С помощью кнопки D в режиме настройки параметров осуществляется выбор данных.

Индикаторы цифрового экрана и циферблата

- 1 Стрелка режима указывает на индикатор AL, когда часы находятся в режиме Будильника
- 2 Стрелка режима указывает на индикатор TR, когда часы находятся в режиме Таймера обратного отсчета
- 3 Стрелка режима указывает на индикатор WT, когда часы находятся в режиме Мирового времени
- 4 Стрелка режима указывает на индикатор ST, когда часы находятся в режиме Секундомера
- 5 Стрелка режима указывает на индикатор ✳, когда между часами и смартфоном установлено Bluetooth-соединение
- 6 Стрелка режима указывает на индикатор текущего уровня заряда аккумулятора, когда часы находятся в режиме Текущего времени
- 7 Индикатор P отображается на экране после полудня, когда установлен 12-часовой формат отображения времени

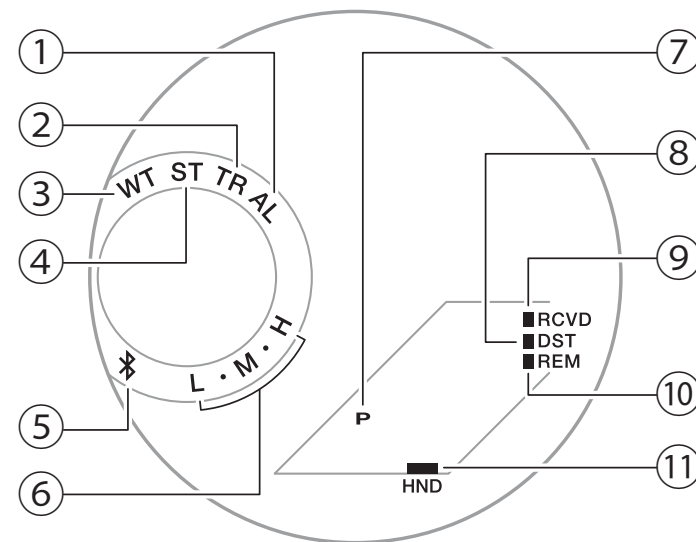

- 8 Индикатор DST отображается на экране в период действия летнего времени
- 9 Индикатор RCVD отображается на экране, когда после успешного соединения часов со смартфоном на часах выполняется корректировка времени
- 10 Индикатор REM отображается на экране, когда в приложении смартфона CASIO WATCHES создано напоминание о предстоящем событии или дате
- 11 Индикатор HANDS мигает на экране, когда стрелки часов смещены в сторону от цифрового экрана для удобного просмотра отображаемой на нем информации

Выбор режима

С помощью кнопки С осуществляется выбор нужного режима в последовательности, указанной на рисунке.

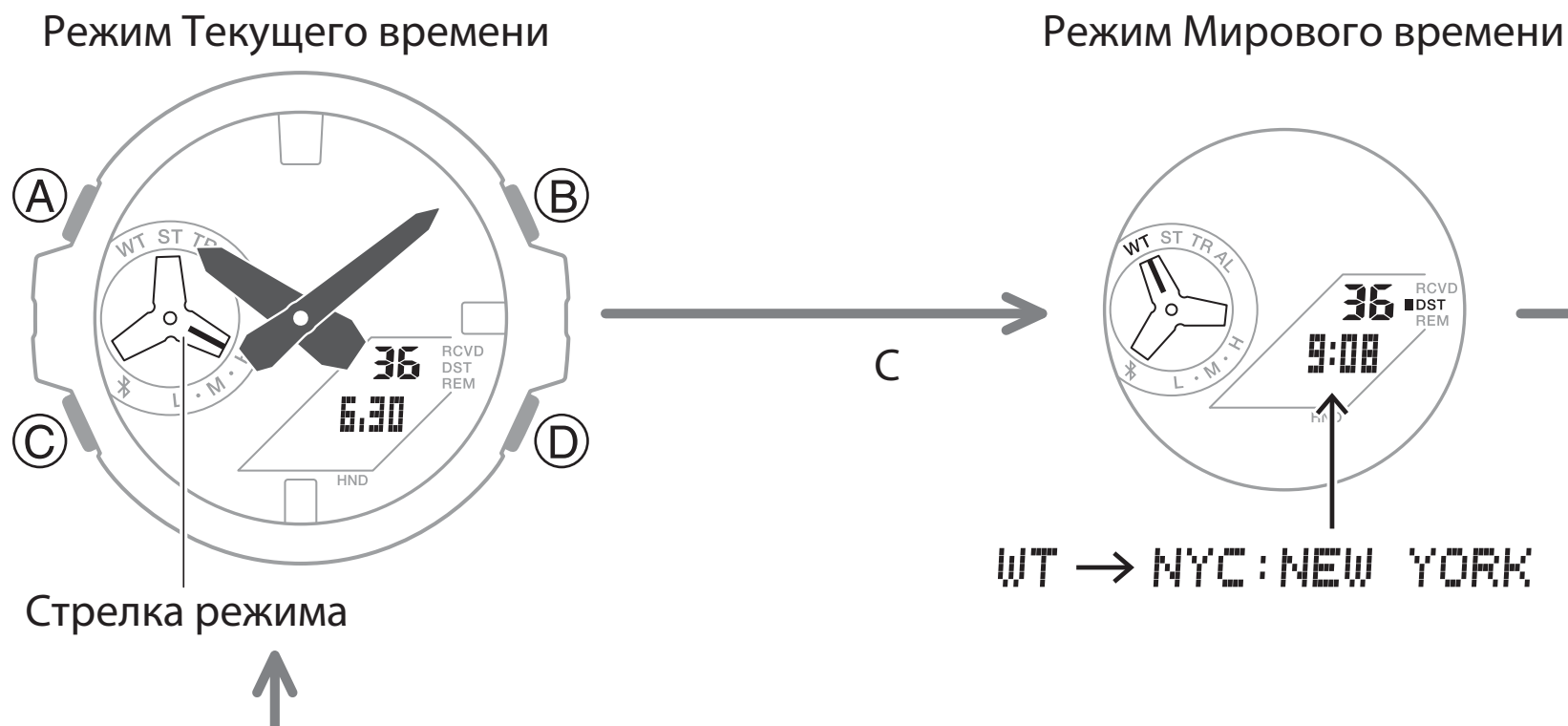

- Для возврата часов из любого режима в режим Текущего времени нажмите и удерживайте кнопку C около 2 секунд.

Режим Секундомера

Режим Таймера обратного отсчета

Режим Будильника

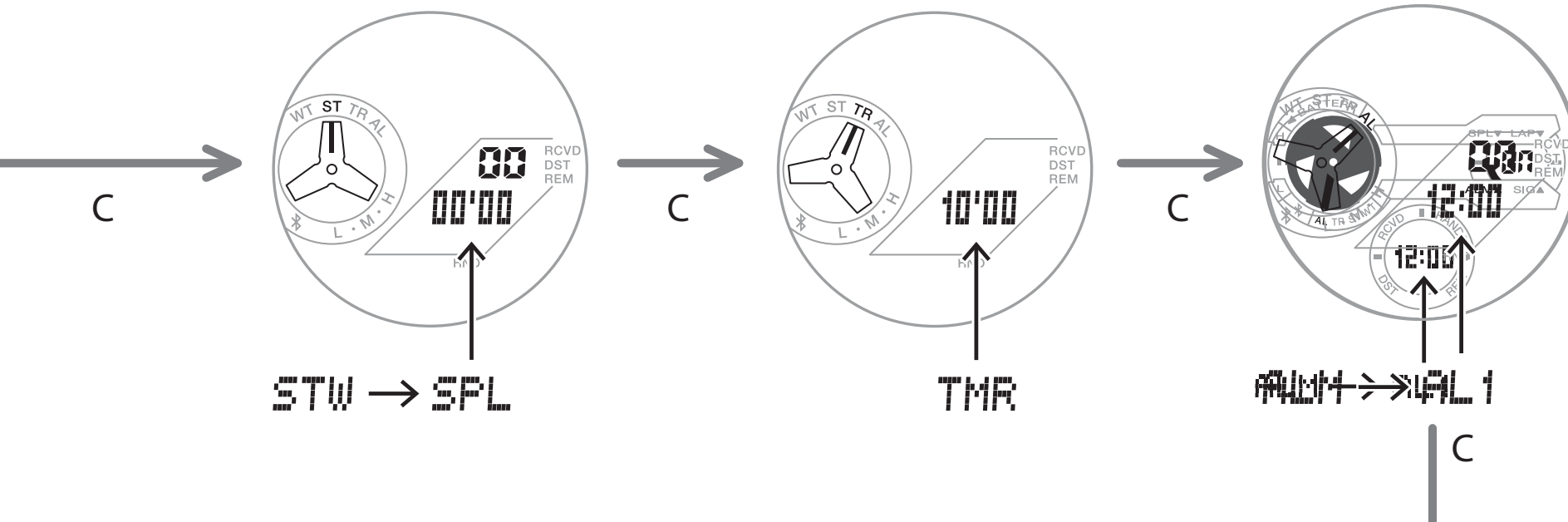

- **Соединение часов со смартфоном**

Для соединения часов со смартфоном нажмите и удерживайте кнопку С около 3 секунд.

- Для отмены соединения часов со смартфоном нажмите любую кнопку.

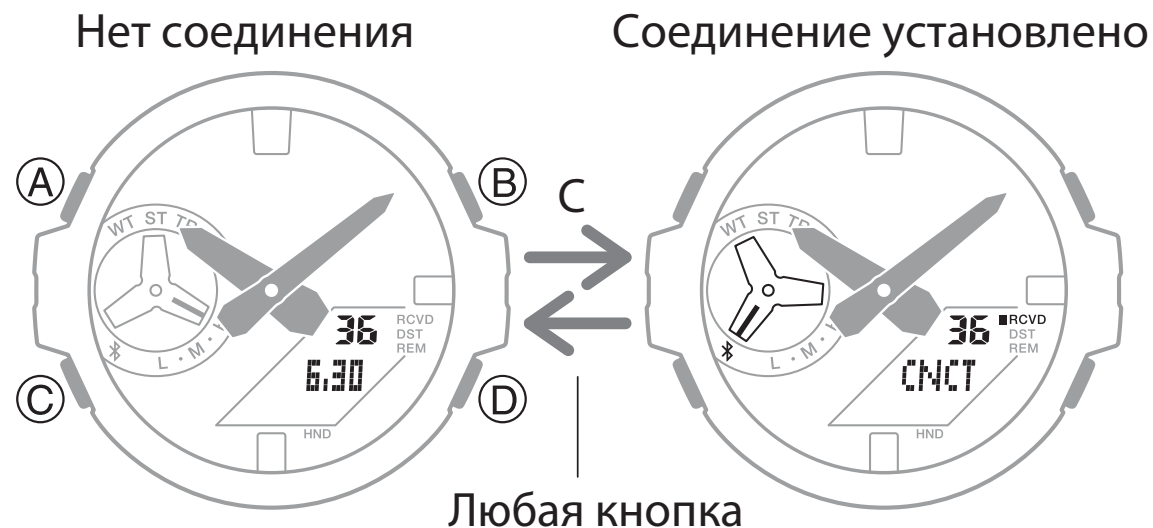

Смена информации, отображаемой на экране в режиме Текущего времени

В режиме Текущего времени нажмите кнопку А для смены информации на экране, в последовательности, указанной на рисунке.

- **Соединение часов со смартфоном не установлено**

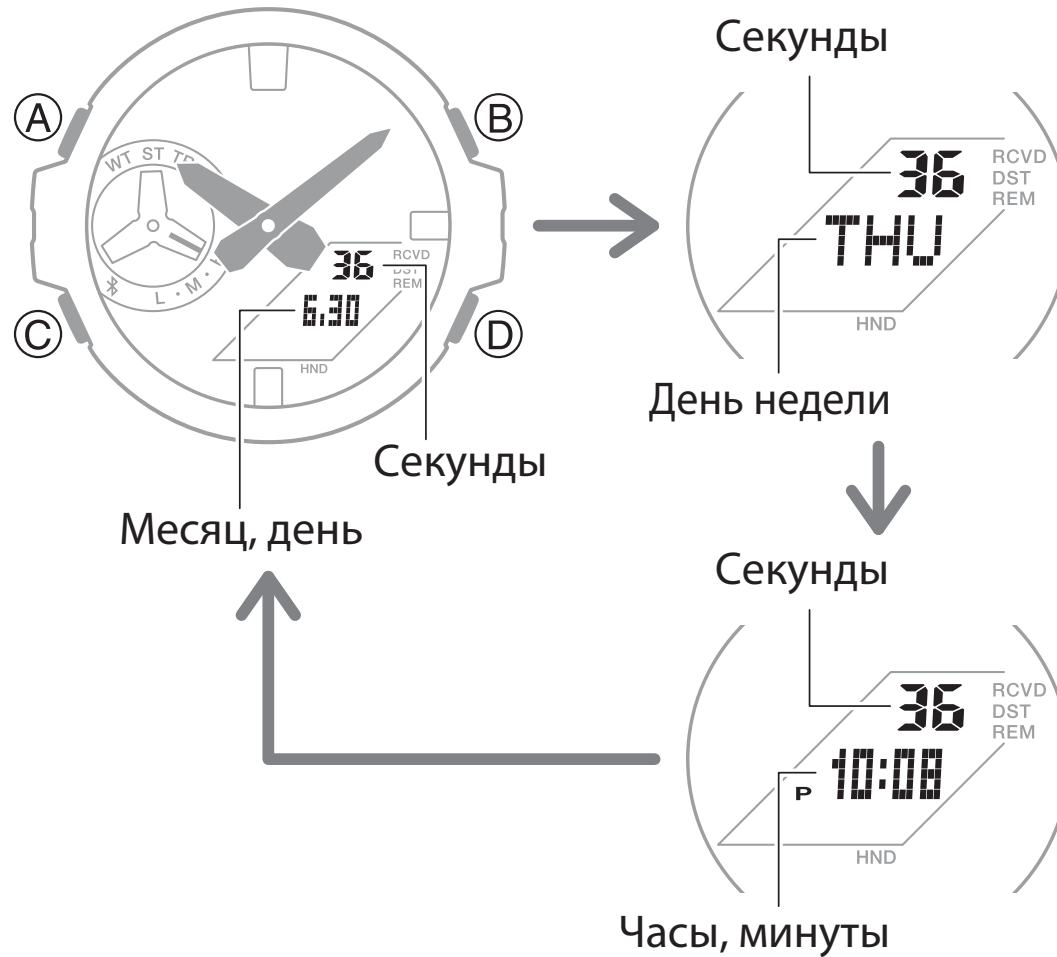

- **Установлено соединение часов со смартфоном**

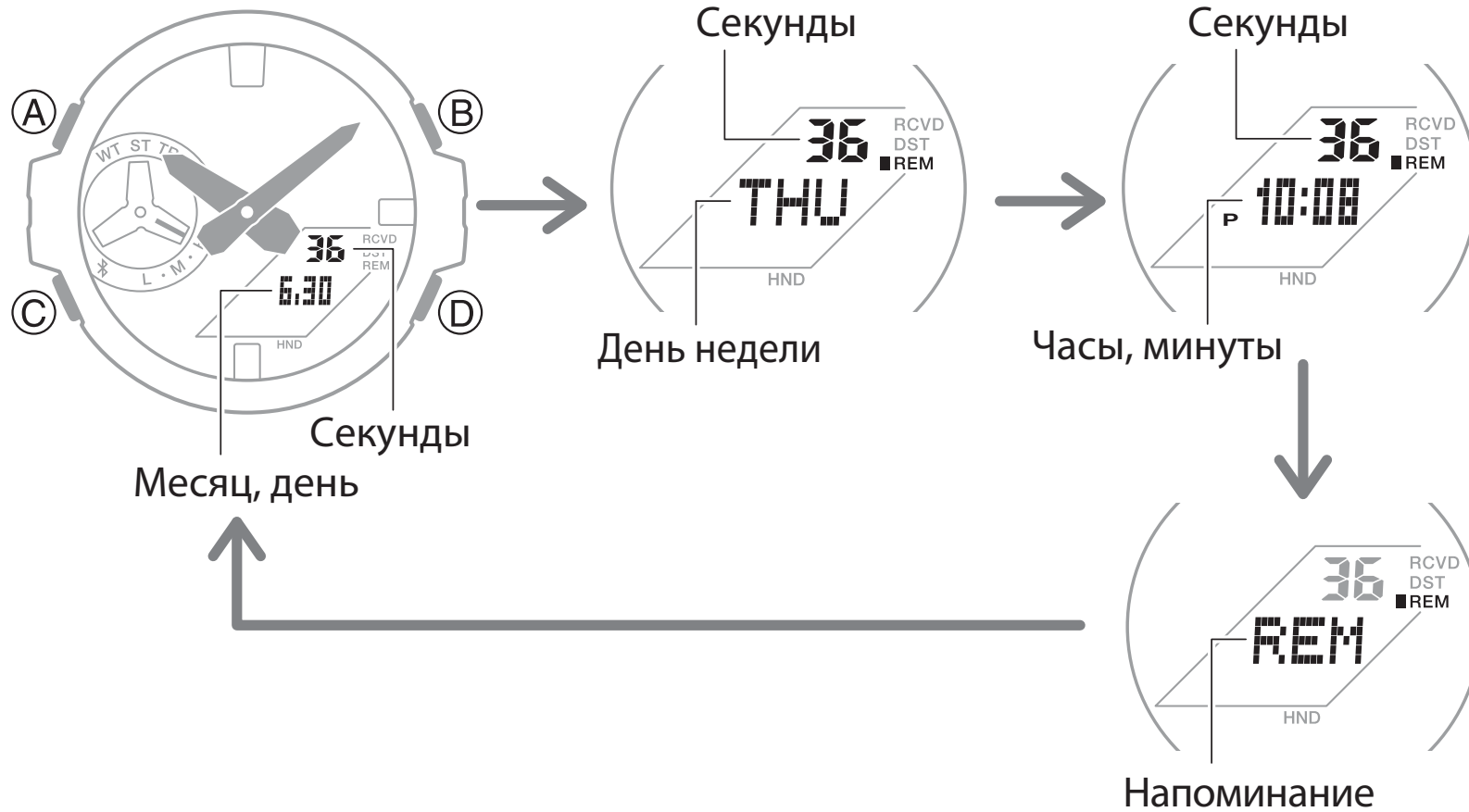

Смещение стрелок

Выполните указанные ниже действия для смещения стрелок часов в сторону от цифрового экрана для удобного просмотра отображаемой на нем информации.

1. Нажмите и удерживайте кнопку В, одновременно с этим нажмите кнопку С.
 - Это действие приведет к тому, что часовая и минутная стрелки часов сместятся в сторону от экрана для удобного просмотра отображаемой на нем информации.
2. Для возврата часовой и минутной стрелок в нормальное положение еще раз нажмите и удерживайте кнопку В, одновременно с этим нажмите кнопку С, или нажмите кнопку С для перевода часов в другой режим.

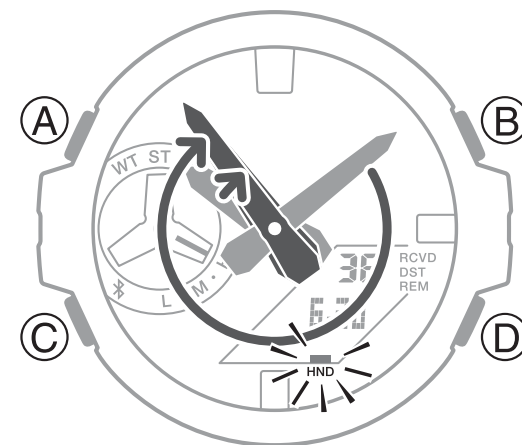

Примечание

- Стрелки автоматически вернуться к отображению текущего времени примерно через 1 час после их смещения.

Подзарядка аккумулятора часов

Источником питания в часах служит светочувствительная панель и аккумулятор, подзаряжаемый от солнечных элементов. При хранении или ношении часов в условиях, когда источник света

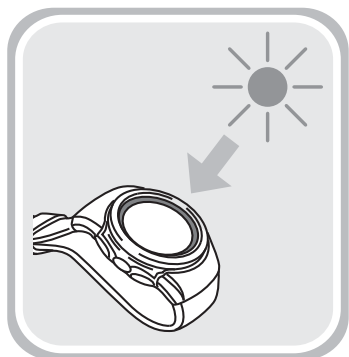

- Когда вы не пользуетесь часами, оставляйте их в доступном для источника света месте.
- Подзарядка аккумулятора произойдет быстрее, если часы поместить в месте с наилучшей освещенностью.

ДА

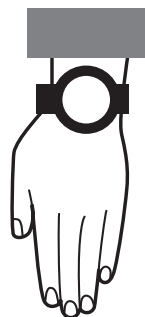

НЕТ



- Помните, что эффективность подзарядки снижается, когда любая часть солнечного элемента прикрыта одеждой.
- Старайтесь держать часы на свету, не прикрывая их одеждой, как можно дольше. Время подзарядки существенно увеличивается, если лицевая поверхность часов частично закрыта.

недоступен, уровень заряда аккумулятора снижается. Старайтесь как можно чаще помещать часы в зону доступа источника света для подзарядки аккумулятора.

Внимание!

Если оставить часы для подзарядки аккумулятора на ярком свете, их корпус может нагреться. Берите часы осторожнее, чтобы избежать ожога.

Корпус часов может сильно нагреться, если для подзарядки аккумулятора часы поместить:

- на приборную панель автомобиля, припаркованного на солнце;
- рядом с лампой накаливания или другим источником тепла;
- под прямыми солнечными лучами.

- **Уровень заряда аккумулятора**

В режиме Текущего времени стрелка режима указывает на текущий уровень заряда аккумулятора.

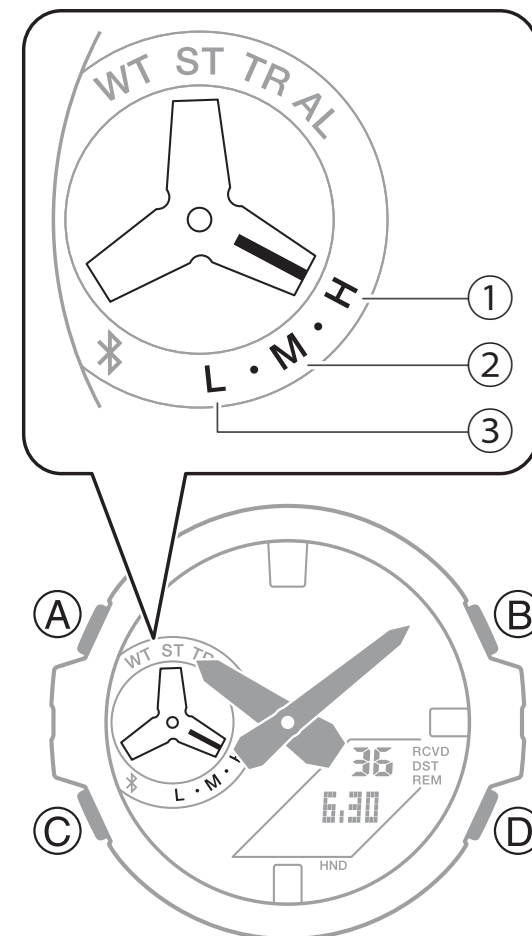

- (1) Аккумулятор полностью заряжен
- (2) Средний уровень заряда аккумулятора
- (3) Низкий уровень заряда аккумулятора

- **Низкий уровень заряда аккумулятора**

При низком уровне заряда аккумулятора на экране отображается мигающий индикатор LOW. При низком уровне заряда аккумулятора не работают следующие функции часов: подсветка, звуковой сигнал, соединение со смартфоном.

При дальнейшей разрядке аккумулятора, на экране отобразится мигающий индикатор CHG, часовая и минутная стрелки переместятся к 12-часовой отметке. Перестанут работать все функции часов.

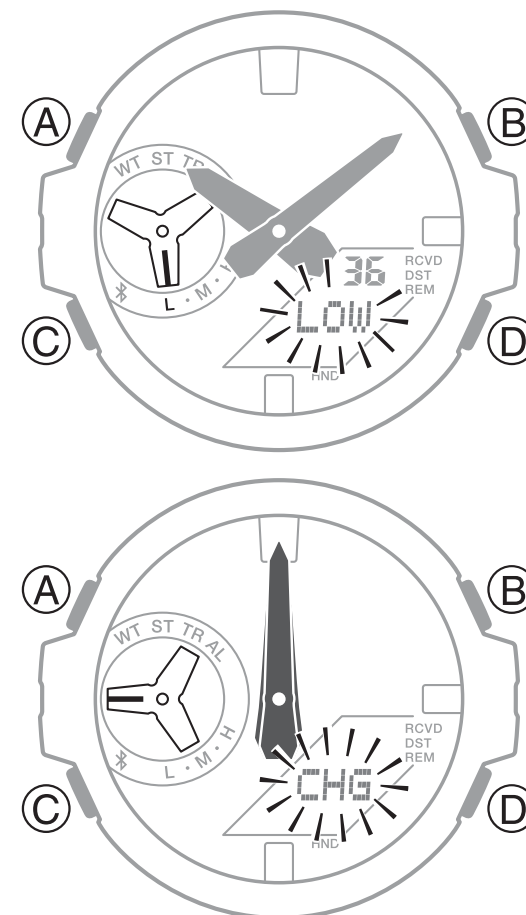

- **Полная разрядка аккумулятора**

При полной разрядке аккумулятора, экран темнеет, сохраненная в памяти часов информация удаляется, настройки часов возвращаются к заводским.

Внимание!

- При низком уровне заряда аккумулятора или при его полной разрядке, как можно быстрее поместите часы в хорошо освещенное место лицевой поверхностью (солнечным элементом) в сторону источника света для подзарядки аккумулятора.
- После начала зарядки аккумулятора на экране отобразится мигающий индикатор CHG. Продолжайте держать часы на свету, пока на экране не отобразится информация о текущем времени.

Примечание

- При использовании энергоемких функций в течение короткого промежутка времени на экране может отобразиться мигающий индикатор R. Это означает, что часы перешли в режим восстановления заряда аккумулятора.

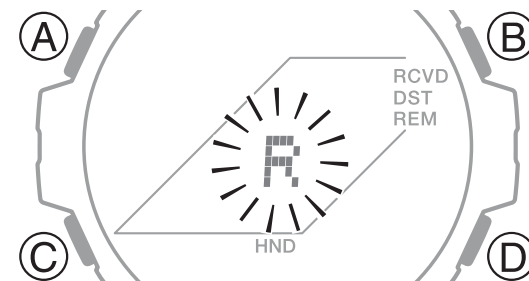

- Время подзарядки аккумулятора**

Интенсивность (яркость) света	Ежедневная подзарядка ^{*(1)}	Подзарядка до 1 уровня ^{*(2)}	Подзарядка до 2 уровня ^{*(3)}	Подзарядка до 3 уровня ^{*(4)}
Прямой солнечный свет (50 000 лк)	8 минут	3 часа	24 часа	7 часов
Солнечный свет через окно (10 000 лк)	30 минут	7 часов	91 час	25 часов
Дневной свет через окно в пасмурный день (5 000 лк)	48 минут	11 часов	147 часов	40 часов
Флуоресцентное освещение (500 лк)	8 часов	147 часов	—	—

*⁽¹⁾ Примерное время ежедневной подзарядки аккумулятора для обеспечения нормального функционирования часов.

*⁽²⁾ Примерное время, необходимое для подзарядки полностью разряженного аккумулятора до низкого уровня зарядки аккумулятора.

*⁽³⁾ Примерное время, необходимое для подзарядки аккумулятора от низкого до среднего уровня заряда.

*⁽⁴⁾ Примерное время, необходимое для подзарядки аккумулятора от среднего уровня до полной зарядки.

Примечание

- Указанное выше время приведено для справки. Точное время, необходимое для подзарядки аккумулятора, зависит от освещения.

- **Режим экономии энергии**

Часы автоматически переходят в режим экономии энергии 1 уровня, когда они остаются в неподвижном состоянии в течение 1 часа с 22:00 до 6:00. Часы автоматически переходят в режим экономии энергии 2 уровня, когда они находятся в режиме экономии энергии 1 уровня в течение 6–7 дней.

Время «простоя» часов	Функции
60–70 минут (секундная стрелка не движется)	Экран темный. Соединение часов со смартфоном не выполняется
6–7 дней	Экран темный, стрелки не перемещаются. Все функции выключены

Примечание

- Обратите внимание, что если лицевая поверхность часов прикрыта одеждой, часы также могут перейти в режим экономии энергии.
- Переход часов в режим экономии энергии можно включить/выключить.
- 🔍 Включение/выключение перевода часов в режим экономии энергии (стр. 107).

- **Вывод часов из режима экономии энергии**

Для вывода часов из режима экономии энергии поместите их в хорошо освещенное место или нажмите любую кнопку.

Подсветка

Светодиодная подсветка экрана облегчает считывание показаний часов в темноте.

- **Включение подсветки**

Для подсветки экрана в любом режиме нажмите кнопку В.

- Подсветка часов автоматически выключается, когда начинает

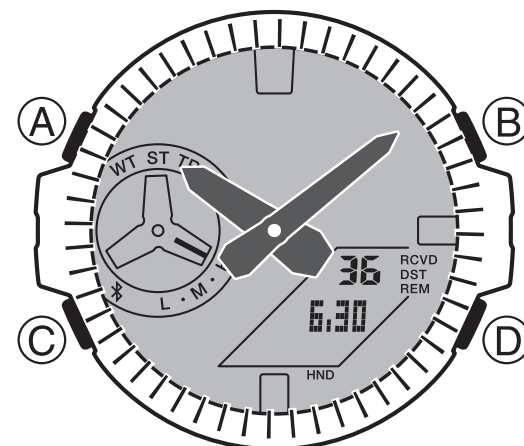

звучать любой сигнал.

- Подсветка не включается при ускоренном перемещении стрелок.
- При включении/выключении свет может мерцать.

- **Настройка продолжительности подсветки**

Продолжительность подсветки в зависимости от настройки составляет 1,5 или 3 секунды.

1. Переведите часы в режим Текущего времени.

 Выбор режима (стр. 24).

2. Нажмите и удерживайте кнопку A около 2 секунд, пока на экране не отобразится код города текущего местонахождения.

3. Нажмите кнопку C 12 раз.
На экране отобразится индикатор LIGHT.

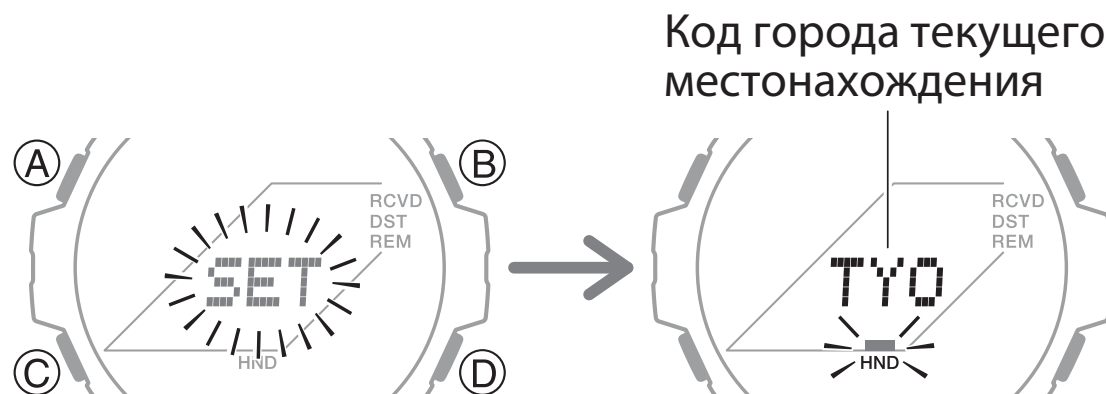

4. С помощью кнопки D установите нужную продолжительность подсветки – 1,5 секунды (на экране отобразится индикатор LT1) или 3 секунды (на экране отобразится индикатор LT3).

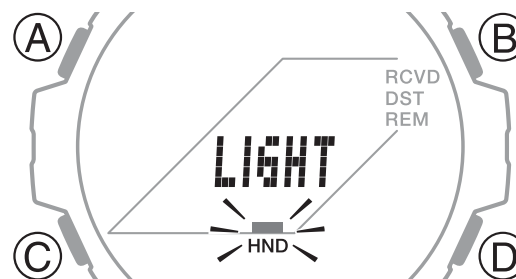

5. Нажмите кнопку A для вывода часов из режима настройки.

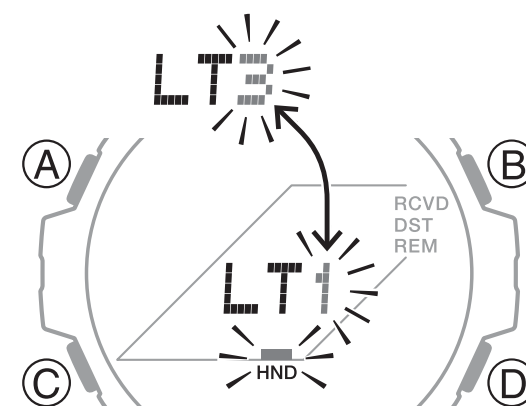

Примечание

Если в режиме настройки параметров не выполнять какие-либо действия 2-3 минуты, часы автоматически выйдут из этого режима.

Удобные функции

Сопряжение часов со смартфоном облегчает использование некоторых функций часов.

- **Автоматическая корректировка времени**

🔍 Автоматическая корректировка времени (стр. 45).

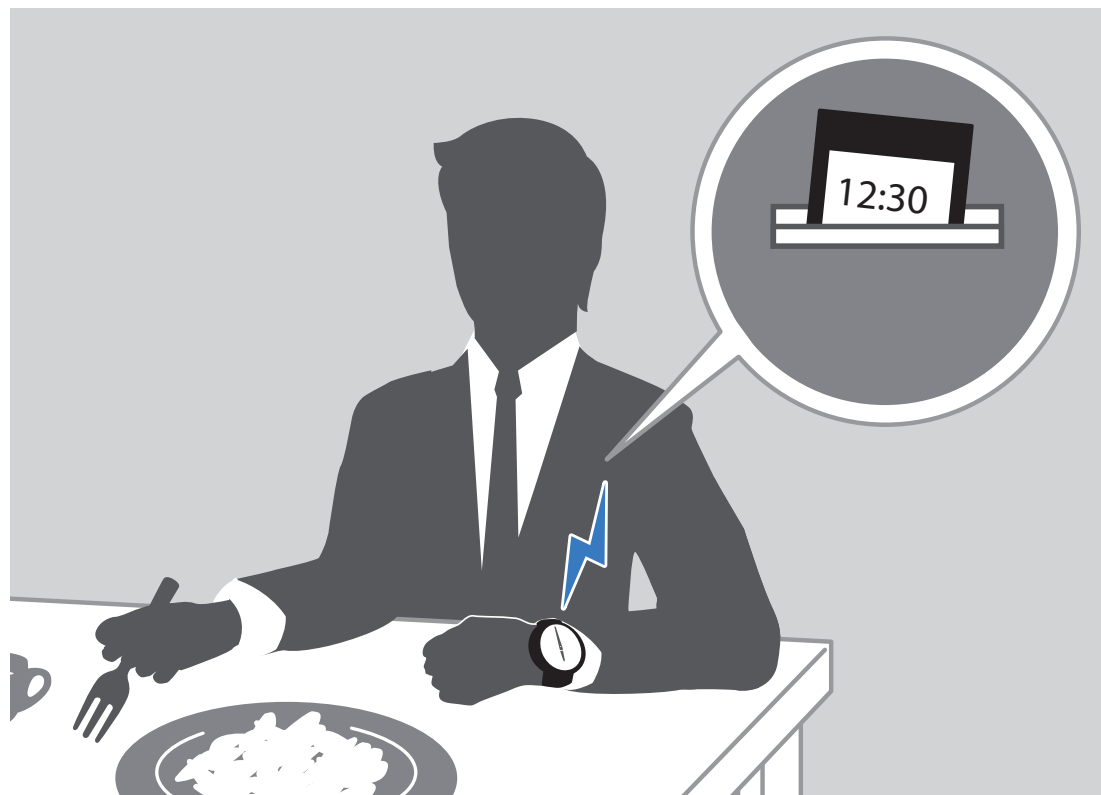

- **Выбор города мирового времени (более чем из 300 городов)**
- 🔍 **Настройка города мирового времени (стр. 50).**

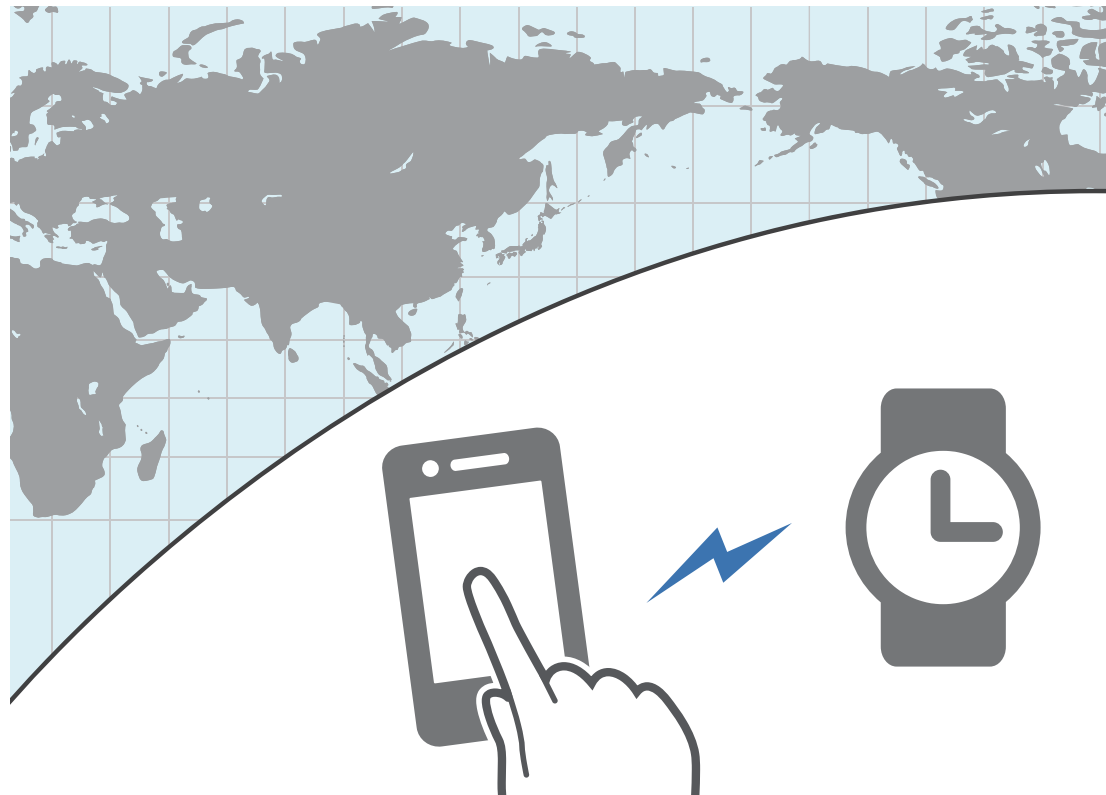

- **Напоминание о предстоящем событии или дате**

🔍 Настройка напоминаний (стр. 49).



Также с помощью смартфона можно выполнить настройку других параметров часов.

Для того, чтобы на часах применить настройки, выполненные с помощью смартфона, сначала необходимо установить сопряжение между часами с смартфоном.

 Подготовка к совместной работе часов и смартфона (стр. 43).



- Перед тем, как выполнить сопряжение часов со смартфоном, установите на смартфоне приложение CASIO WATCHES.

ФУНКЦИЯ MOBILE LINK ДЛЯ СВЯЗИ СМАРТФОНА С ЧАСАМИ

После того, как будет установлено Bluetooth-соединение между смартфоном и часами, время на часах автоматически скорректируется. Также при установленном Bluetooth-соединении можно на смартфоне выполнить настройку параметров часов.

Примечание

- Для выполнения действий, указанных в этом разделе, необходимо на смартфоне включить приложение CASIO WATCHES.

- Операции, выполняемые с помощью часов или смартфона, далее отмечены соответствующими иконками  или .

Подготовка к совместной работе часов и смартфона

1) Установите необходимое программное обеспечение на смартфоне.

Для совместной работы смартфона и часов установите на смартфоне приложение CASIO WATCHES.

2) Настройте параметры Bluetooth.

Включите функцию Bluetooth на смартфоне.





Примечание

- Информацию о включении функции Bluetooth на смартфоне, см. в руководстве пользователя смартфона.

3) Выполните сопряжение между смартфоном и часами.

Прежде чем начать совместную работу смартфона и часов, необходимо между ними выполнить сопряжение. Как правило, один раз выполнив сопряжение, в дальнейшем, соединение между

смартфоном и часами будет устанавливаться автоматически.

1. Поместите смартфон недалеко от часов (на расстоянии не более 1 м).
2.  С главного экрана смартфона запустите приложение CASIO WATCHES, нажав на его иконку.
 - В пункте меню «My Watch» (Мои часы) коснитесь иконки , и затем выберите название нужных часов.
3.  Нажмите и удерживайте кнопку C около 3 секунд, пока на экране не начнет мигать индикатор CNCT. Отпустите кнопку C, когда стрелка режима укажет на индикатор ✖.
4.  Если во время выполнения сопряжения на экране смартфона отобразится быстрое сообщение, выполните действия, указанные в нем.

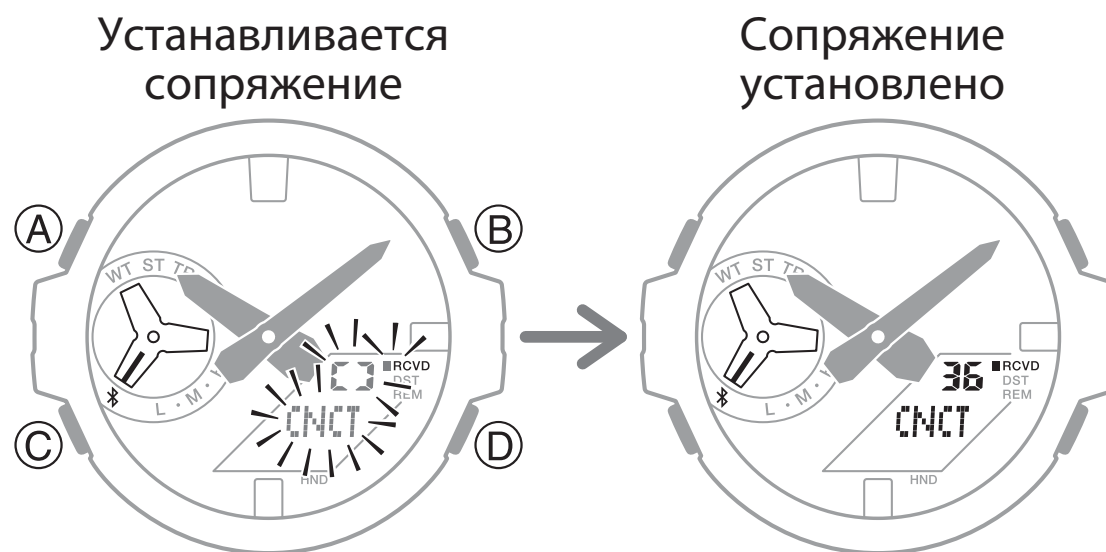

После того, как сопряжение часов со смартфоном будет установлено, индикатор CNCT пере-

станет мигать на экране.

- Если установить сопряжение часов со смартфоном не удастся, на экране часов сначала отобразится индикатор ERR, затем часы вернутся в режим Текущего времени.

Примечание

- При первом запуске приложения CASIO WATCHES, на экране смартфона отобразится сообщение о сборе информации о местоположении. Для корректной работы приложения, включите фоновый сбор информации о местоположении.

Автоматическая корректировка времени

Ежедневно в определенное время часы устанавливают соединение со смартфоном для автоматической корректировки времени. Автоматическая корректировка времени выполняется, когда часы находятся в режиме Текущего времени, и не требует дополнительного вмешательства.

Внимание!

- Часы не смогут автоматически установить Bluetooth-соединение со смартфоном по следующим причинам:

- сопряженный с часами смартфон находится слишком далеко от часов;
- установить соединение невозможно из-за радиопомех;
- на смартфоне выполняется обновление операционной системы;
- если на смартфоне не включено приложение CASIO WATCHES.

Примечание

- Если после выполнения автоматической корректировки времени время на часах отображается неправильно, проверьте исходное положение стрелок и, в случае необходимости, выполните корректировку их исходного положения.
- 🔍 **Корректировка исходного положения стрелок (стр. 55, 100).**

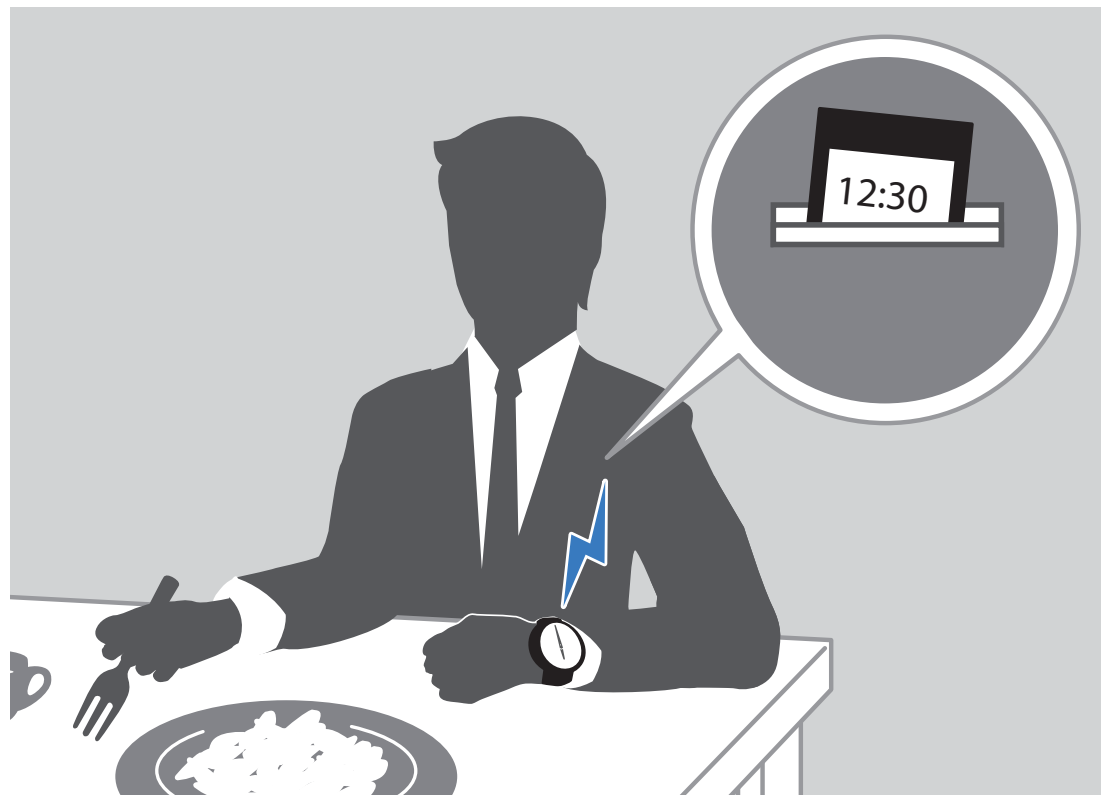

- Если на смартфоне в приложении CASIO WATCHES указан город мирового времени, на часах время для него также будет автоматически скорректировано.
- Часы автоматически устанавливают Bluetooth-соединение со смартфоном приблизительно в 00:30, 06:30, 12:30 и 18:30 часов. После выполнения процедуры корректировки времени, Bluetooth-соединение со смартфоном также автоматически прерывается.

- **Запуск корректировки времени вручную**

Время на часах корректируется автоматически после установки Bluetooth-соединения между часами и смартфоном. Если необходимо скорректировать текущее время, не дожидаясь автоматической корректировки, выполните указанные ниже действия.

1. Переведите часы в режим Текущего времени.

 Выбор режима (стр. 24).

2. Поместите смартфон рядом с часами (на расстоянии не более 1 метра).

3.  Нажмите кнопку D.

- Во время выполнения соединения на экране мигает индикатор TIME. После того, как между

часами и смартфоном установится Bluetooth-соединение, на экране отобразится индикатор ОК, время на часах скорректируется в соответствии со временем, установленном на смартфоне.

Примечание

- Bluetooth-соединение часов со смартфоном автоматически прервется после того, как время на часах будет скорректировано.
- Если по какой-либо причине установить Bluetooth-соединение часов со смартфоном не удастся, на экране часов отобразится индикатор ERR.
- Во время установки соединения на экране отображается мигающий индикатор RCVD, после того, как соединение часов со смартфоном будет установлено, индикатор RCVD перестает мигать.

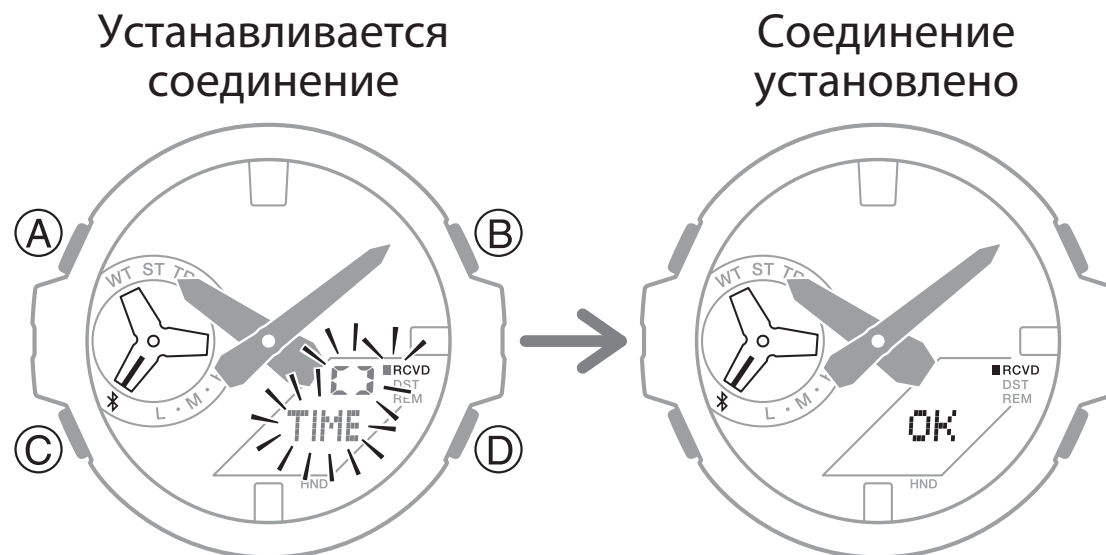

Настройка напоминаний

После создания напоминания о дате встречи, дня рождения или другого события в приложении смартфона CASIO WATCHES, на экране часов отображается информация о начале этого события.

- В приложении смартфона CASIO WATCHES можно создать 5 записей о напоминаниях.
1. 📱 Коснитесь иконки приложения CASIO WATCHES.
 2. 🕒 Нажмите и удерживайте кнопку C около 3 секунд, пока на экране не начнет мигать индикатор CNCT. После того, как стрелка режима укажет на индикатор ✳, кнопку C можно отпустить. После того, как соединение часов со смартфоном будет установлено, индикатор CNCT перестанет мигать.
- Если по какой-либо причине установить соединение со смартфоном не удастся, на экране отобразится индикатор ERR, часы

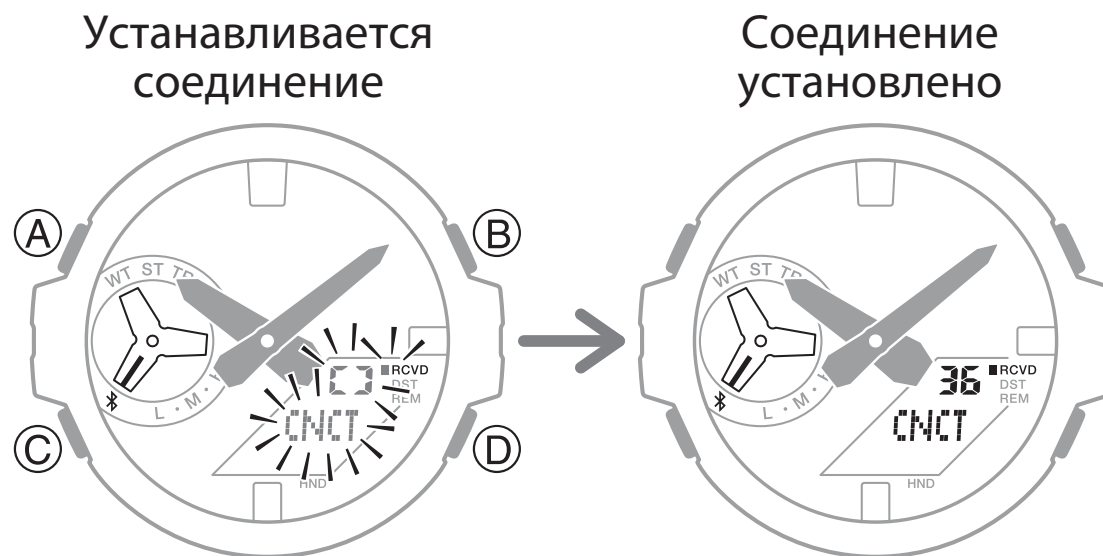

вернутся в режим Текущего времени.

3.  Выполните указанные на экране смартфона действия для настройки напоминаний.
 - Заголовок каждого напоминания может содержать до 18 символов.

Примечание

- В приложении смартфона CASIO WATCHES можно отключить уведомление о напоминаниях на часах.

Настройка города мирового времени

После настройки города мирового времени в приложении CASIO WATCHES при Bluetooth-соединении со смартфоном мировое время на часах будет изменено в соответствии с выполненной настройкой.

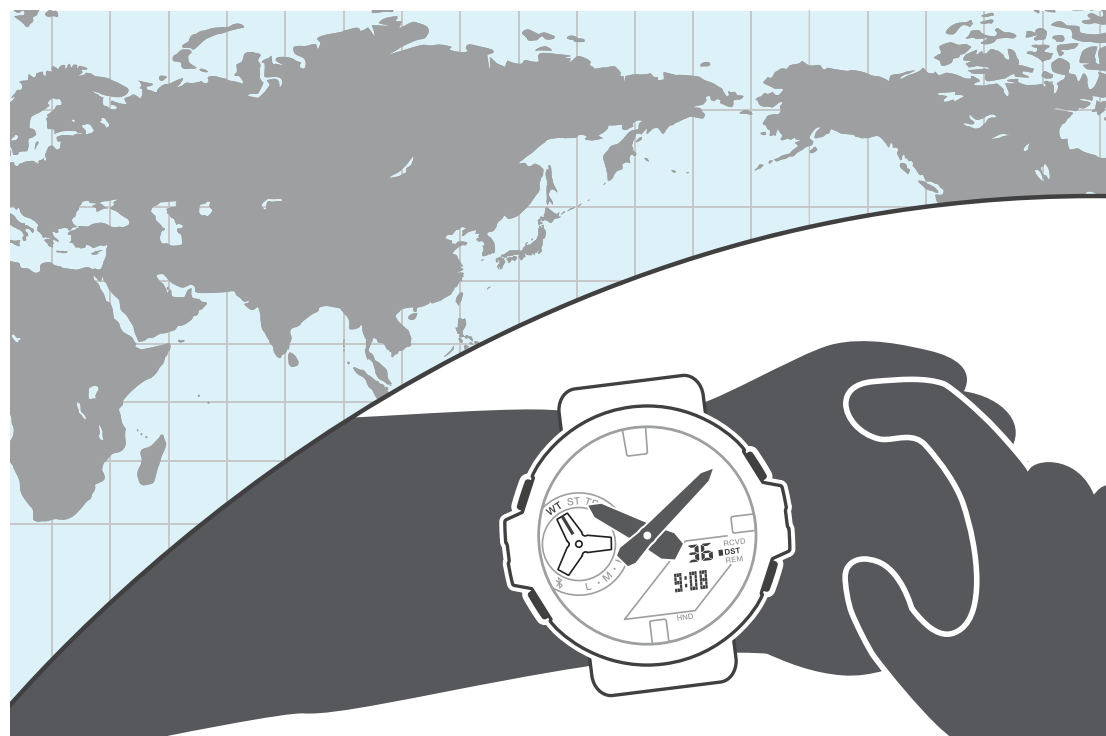

Также для города мирового времени выполняется настройка перехода на летнее время.

Примечание

- В приложении CASIO WATCHES можно выбрать в качестве города мирового времени один из более чем 300 городов.
 - Только в приложении CASIO WATCHES можно установить город мирового времени, которого нет среди предустановленных в часах городов.
- **Выбор города мирового времени**
1.  Коснитесь иконки приложения CASIO WATCHES.
 2.  Нажмите и удерживайте кнопку C около 3 секунд, пока на экране не начнет мигать индикатор CNCT. После того, как стрелка режима укажет на индикатор ✱, кнопку C можно отпустить. После того, как соединение часов со

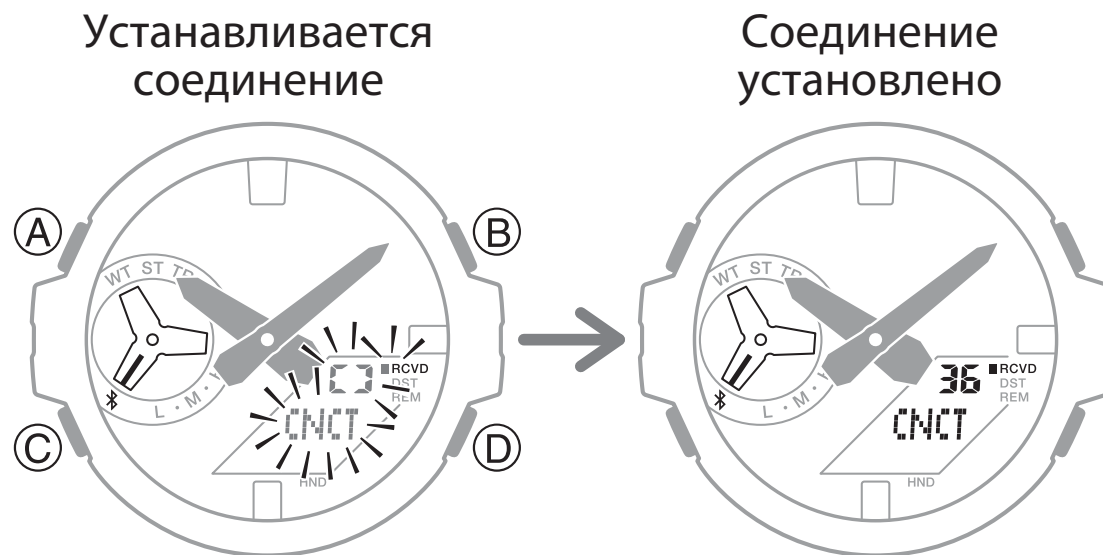

смартфоном будет установлено, индикатор CNCT перестанет мигать.

- Если по какой-либо причине установить соединение со смартфоном не удастся, на экране отобразится индикатор ERR, часы вернутся в режим Текущего времени.
3. 📱 Выполните указанные на экране смартфона действия для настройки города мирового времени. Для просмотра мирового времени на часах переведите их в режим Мирового времени.

• **Настройка перехода на летнее время для мирового времени**

1. 📱 Коснитесь иконки приложения CASIO WATCHES.
2. 🕒 Нажмите и удерживайте кнопку С около 3 секунд, пока на экране не начнет мигать индикатор CNCT. После того, как стрелка режима укажет на индикатор ✳, кнопку С можно отпустить. После того, как соединение часов со смартфоном будет установлено,

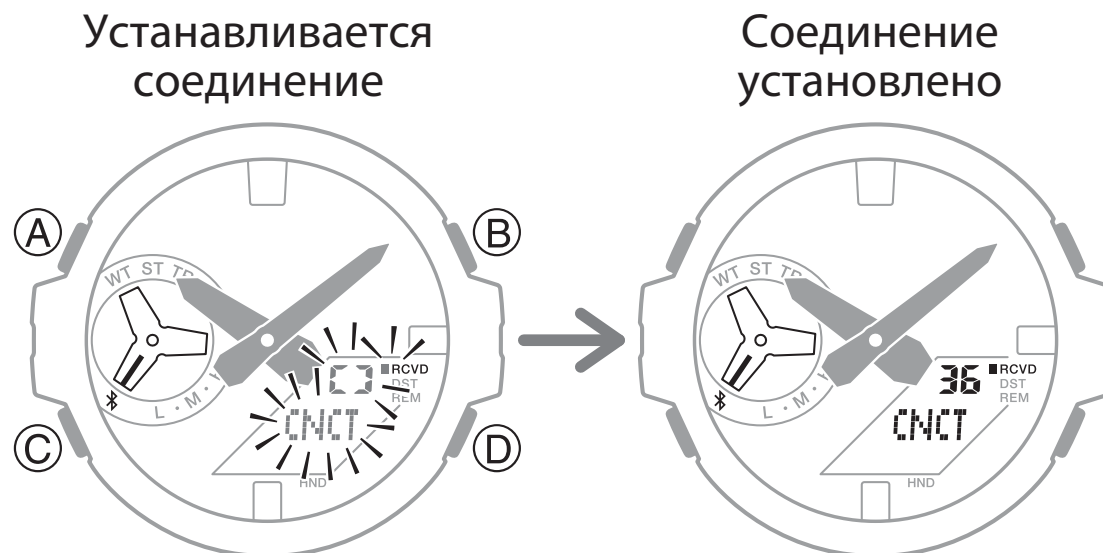

индикатор CNCT перестанет мигать.

- Если по какой-либо причине установить соединение со смартфоном не удастся, на экране отобразится индикатор ERR, часы вернутся в режим Текущего времени.
3.  Выполните указанные на экране смартфона действия для настройки перехода на летнее время:
- Auto: переход на летнее время осуществляется автоматически
 - OFF: всегда отображается стандартное время
 - ON: всегда отображается летнее время

Примечание

- Если установлен параметр Auto, переход на стандартное/летнее время осуществляется автоматически, нет необходимости включать/выключать стандартное/летнее время. Если в каком-либо регионе не осуществляется переход на летнее время, в настройках все равно можно оставить параметр Auto.
- Информацию о периоде действия стандартного/летнего времени можно посмотреть в «Таблице перехода на летнее время» или в приложении CASIO WATCHES.

- **Быстрая замена текущего времени на мировое**

1.  Коснитесь иконки приложения CASIO WATCHES.

2.  Нажмите и удерживайте кнопку C около 3 секунд, пока на экране не начнет мигать индикатор CNCT. После того, как стрелка режима укажет на индикатор ✖, кнопку C можно отпустить. После того, как соединение часов со смартфоном будет установлено, индикатор CNCT перестанет мигать.

- Если по какой-либо причине установить соединение со смартфоном не удастся, на экране отобразится индикатор ERR, часы вернутся в режим Текущего времени.

3.  Выполните указанные на экране смартфона действия для быстрой замены текущего времени на мировое.

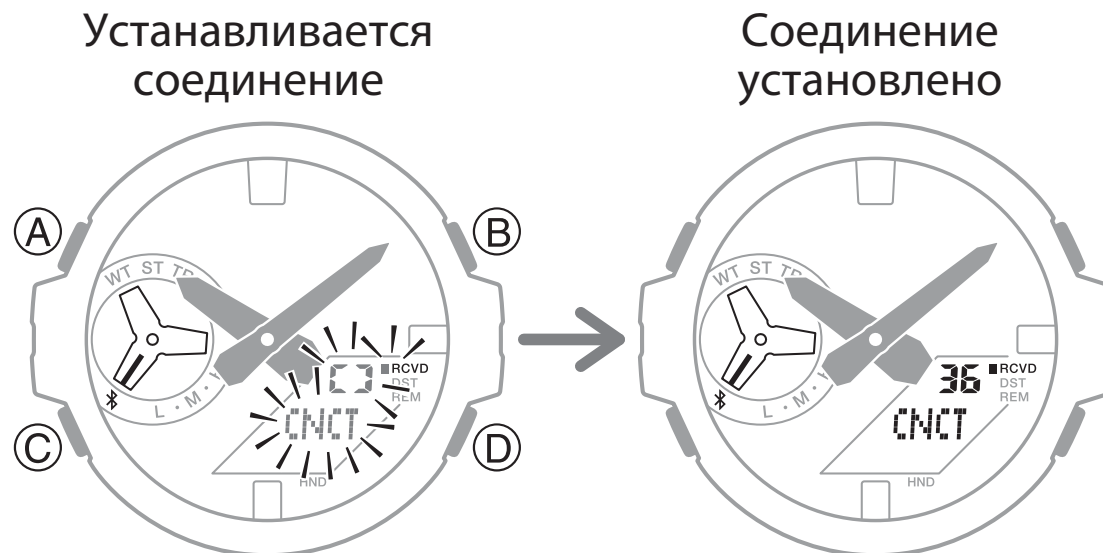



Примечание

- Автоматическая корректировка времени не выполняется в течение 24 часов после быстрой замены города текущего местонахождения на город мирового времени.

Корректировка исходного положения стрелок

Если стрелки часов не отображают точное время даже после автоматической корректировки текущего времени, выполните действия, указанные в этом разделе для корректировки исходного положения стрелок.

1.  Коснитесь иконки приложения CASIO WATCHES.
2.  Нажмите и удерживайте кнопку C около 3 секунд, пока на экране не начнет мигать индикатор CNCT. После того, как стрелка режима укажет на индикатор ✖, кнопку C можно отпустить. После того, как соединение часов со

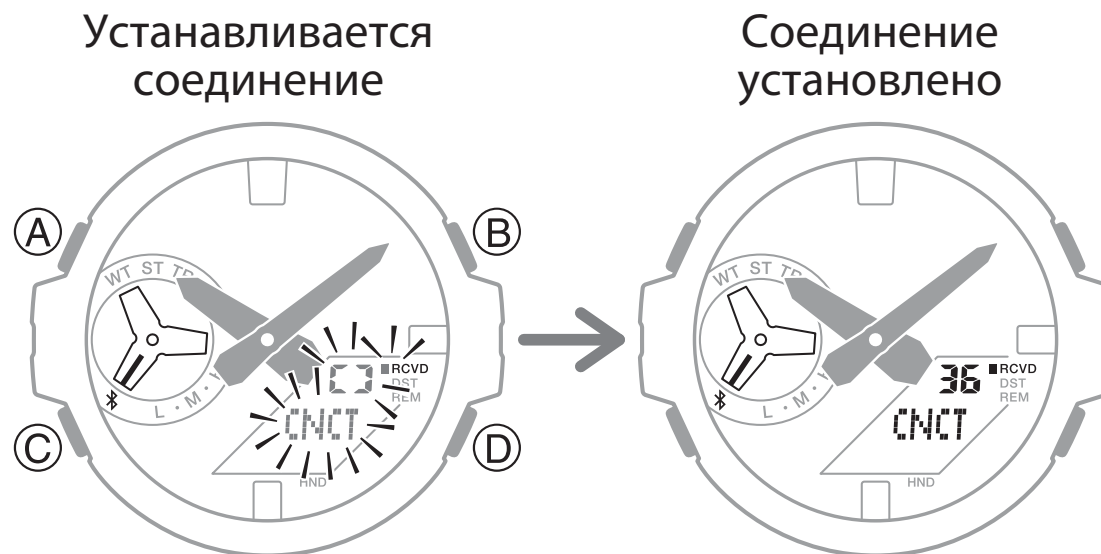

- смартфоном будет установлено, индикатор CNCT перестанет мигать.
- Если по какой-либо причине установить соединение со смартфоном не удастся, на экране отобразится индикатор ERR, часы вернутся в режим Текущего времени.
3.  Выполните указанные на экране смартфона действия для запуска процедуры корректировки исходного положения стрелок.

Поиск смартфона

Для поиска потерявшегося смартфона, воспользуйтесь функцией поиска смартфона. Звуковой сигнал на смартфоне раздастся, даже если смартфон находится в беззвучном режиме.

Внимание!

- Звуковой сигнал на смартфоне не прозвучит, если на нем не запущено приложение CASIO WATCHES.
- Не пользуйтесь этой функции в местах, где запрещены звонки мобильных телефонов.
- Звуковой сигнал поиска смартфона громкий. Не включайте функцию поиска смартфона при использовании наушников.

1. 🕒 Если между часами и смартфоном установлено соединение, нажмите любую кнопку для его отмены.
2. 🕒 Нажмите и удерживайте кнопку C около 2 секунд для перевода часов в режим Текущего времени, если часы находятся в каком-либо другом режиме.
3. 🕒 Нажмите и удерживайте кнопку D около 3 секунд. Отпустите кнопку, когда на экране начнет быстро мигать индикатор FIND.
 - После того, как между часами и смартфоном установится Bluetooth-соединение, на смартфоне через несколько секунд прозвучит сигнал.

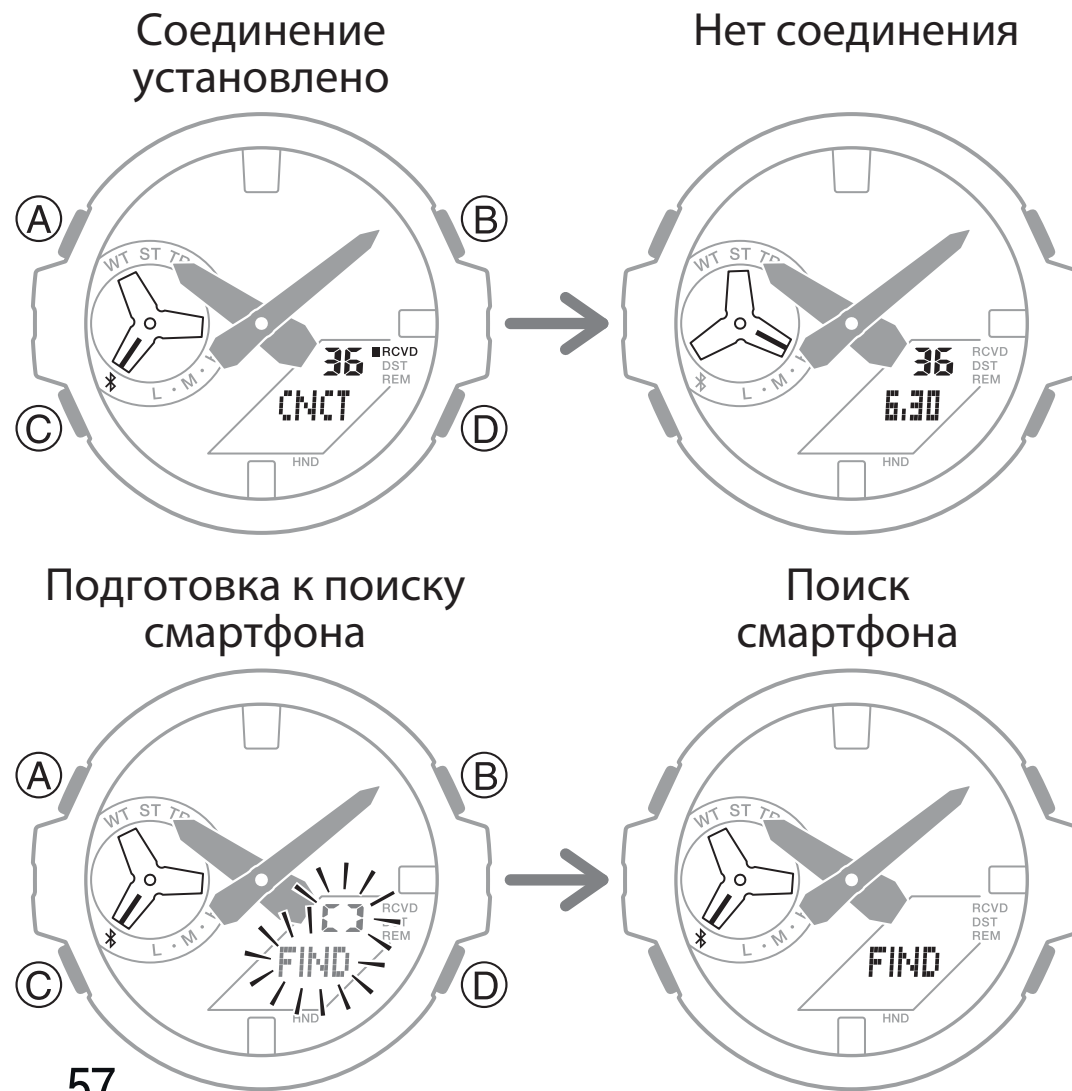

3. 🕒 Нажмите любую кнопку для отмены звучания сигнала.
 - Нажать кнопку на часах для отмены звучания сигнала смартфона можно только в первые 30 секунд с начала его звучания.

Настройка параметров часов

В приложении CASIO WATCHES можно выполнить настройку таких параметров часов, как время звучания сигнала будильника, время работы таймера обратного отсчета и других параметров.

1. 📱 Коснитесь иконки приложения CASIO WATCHES.
2. 🕒 Нажмите и удерживайте кнопку C около 3 секунд, пока на экране не начнет мигать индикатор CNCT. После того, как стрелка режима укажет на индикатор ✳, кнопку C можно отпустить. После того, как соединение часов со

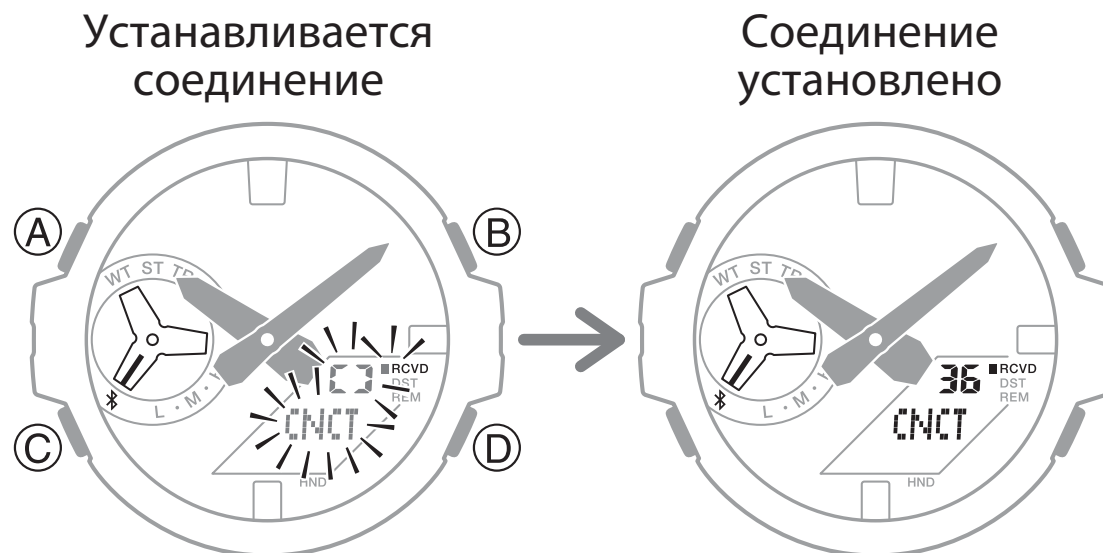

смартфоном будет установлено, индикатор CNCT перестанет мигать.

- Если по какой-либо причине установить соединение со смартфоном не удастся, на экране отобразится индикатор ERR, часы вернутся в режим Текущего времени.
3. 📱 Выберите нужный параметр и настройте его, выполнив указанные на экране смартфона действия.

Настройка перехода на летнее время для текущего времени

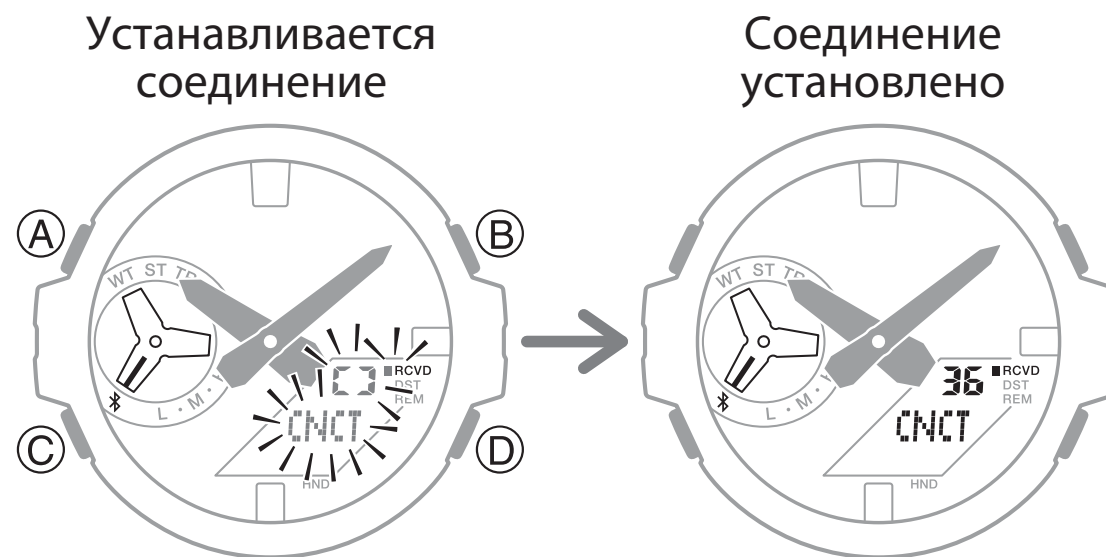

1. 📱 Коснитесь иконки приложения CASIO WATCHES.
2. 🕒 Нажмите и удерживайте кнопку C около 3 секунд, пока на экране не начнет мигать индикатор CNCT. После того, как стрелка режима укажет на индикатор ✳, кнопку C можно отпустить. После того, как соединение часов со смартфоном будет установлено,



индикатор CNCT перестанет мигать.

- Если по какой-либо причине установить соединение со смартфоном не удастся, на экране отобразится индикатор ERR, часы вернутся в режим Текущего времени.
3.  Выполните указанные на экране смартфона действия для настройки перехода на стандартное/летнее время.

Проверка уровня заряда аккумулятора часов

1.  Коснитесь иконки приложения CASIO WATCHES.
2.  Нажмите и удерживайте кнопку C около 3 секунд, пока на экране не начнет мигать индикатор CNCT. После того, как стрелка режима укажет на индикатор , кнопку C можно отпустить. После того, как соединение часов со

Устанавливается
соединение

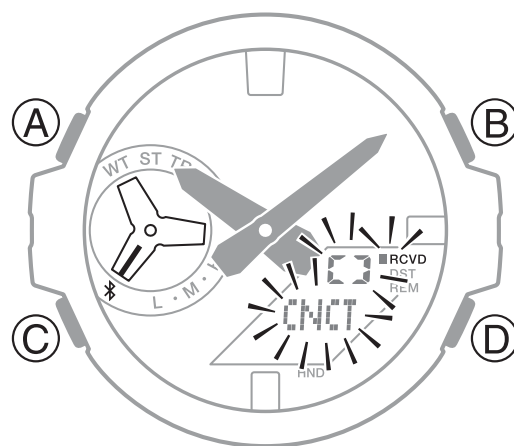

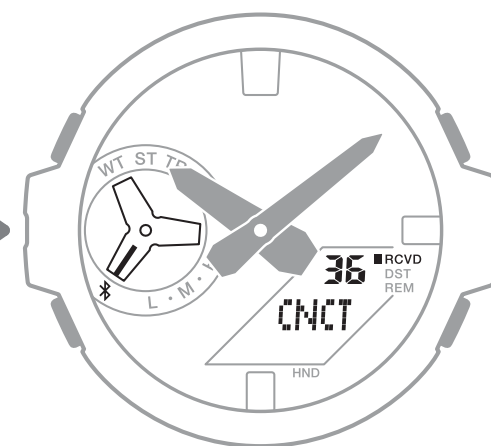

Соединение
установлено





- смартфоном будет установлено, индикатор CNCT перестанет мигать.
- Если по какой-либо причине установить соединение со смартфоном не удастся, на экране отобразится индикатор ERR, часы вернутся в режим Текущего времени.
3.  Выполните указанные на экране смартфона действия для проверки уровня заряда аккумулятора часов.

Сохранение информации о текущем местонахождении (время и место)

Выполните действия, указанные в этом разделе, для сохранения во время похода и путешествий информации о текущем местонахождении, времени и дате. Сохраненную информацию можно отобразить на карте в приложении смартфона CASIO WATCHES.

- **Создание записи о текущем местонахождении**
1.  Переведите часы в режим Текущего времени.
 2.  Выбор режима (стр. 24).
 2.  Нажмите кнопку D для создания записи о текущем местонахождении.
В памяти смартфона будет создана запись, содержащая информацию о широте и долготе

текущего местонахождения, а также о дате и времени создания записи.

- На экране отобразится индикатор ОК, если запись успешно создана. Если при сохранении информации произошла ошибка, на экране отобразится индикатор ERR.
- **Просмотр записи о текущем местонахождении на карте**
 1.  Коснитесь иконки приложения CASIO WATCHES.
 2.  Выполните указанные на экране смартфона действия для отображения информации о сохраненном местонахождении на карте.

Примечание

- Удаление записей о местонахождении выполняется в приложении CASIO WATCHES.

Bluetooth-соединение

- **Соединение со смартфоном**

В этом разделе приведена информация о том, как установить Bluetooth-соединение между смартфоном и сопряженными с ним часами.

- Если между смартфоном и часами не было ранее установлено сопряжение, выполните действия,

указанные в разделе «3) Выполните сопряжение между смартфоном и часами.» (стр. 43).

1. Поместите смартфон рядом с часами (на расстоянии не более 1 м).
2.  Нажмите и удерживайте кнопку C около 3 секунд, пока на экране не начнет мигать индикатор CNCT. После того, как стрелка режима укажет на индикатор ✖, кнопку C можно отпустить. После того, как соединение часов со смартфоном будет установлено, индикатор CNCT перестанет мигать.
- Если по какой-либо причине установить соединение со смартфоном не удастся, на экране отобразится индикатор ERR, часы вернутся в режим Текущего времени.

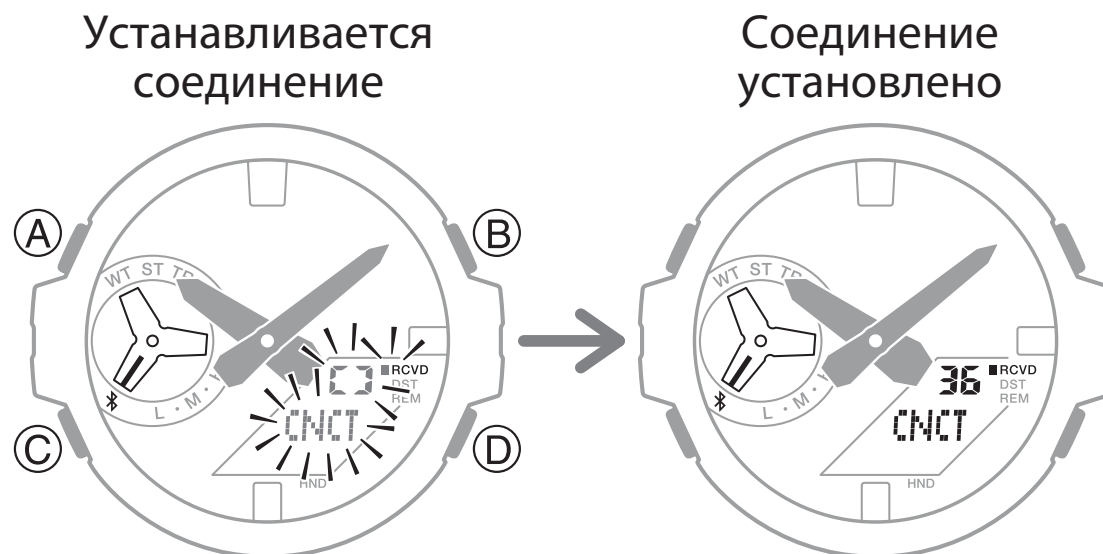

Внимание!

- Если Bluetooth-соединение не устанавливается, убедитесь в том, что приложение CASIO WATCHES включено на смартфоне. Для включения приложения CASIO WATCHES коснитесь его иконки на экране смартфона, затем на часах нажмите и удерживайте кнопку C около 3 секунд для установки Bluetooth-соединения между часами и смартфоном.

Примечание

- Bluetooth-соединение автоматически прервется, если в течение некоторого времени не выполнять какие-либо операции с часами или смартфоном. Для того, чтобы установить время продолжительности соединения часов со смартфоном, выполните следующие действия в приложении CASIO WATCHES: Watch settings (Настройки часов) → Connection time (Время соединения). Затем установите время продолжительности соединения часов со смартфоном: 3, 5 или 10 минут.

Отмена соединения со смартфоном

Для отмены соединения со смартфоном и возврата часов в режим Текущего времени, нажмите любую кнопку.

Отмена сопряжения

Для отмены сопряжения между часами и смартфоном, необходимо удалить информацию о сопряжении из памяти часов и из приложения CASIO WATCHES.

- **Удаление информации о сопряжении из приложения CASIO WATCHES**

1.  Коснитесь иконки приложения CASIO WATCHES.
2.  Выполните указанные на экране смартфона действия для отмены сопряжения между смартфоном и часами.

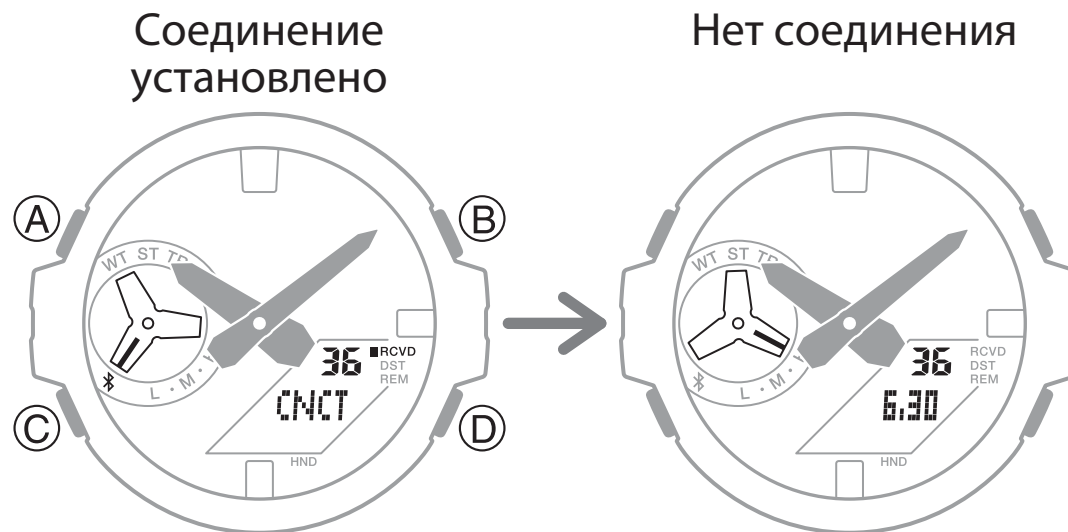

- **Удаление информации о сопряжении из памяти часов**

1. ⌚ Нажмите и удерживайте кнопку C около 1 секунды для перевода часов в режим Текущего времени.

2. ⌚ Нажмите и удерживайте кнопку A около 2 секунд, пока на экране не отобразится код города текущего местонахождения.

Это означает, что часы перешли в режим настройки параметров. Стрелки автоматически сместятся в сторону от цифровых экранов.

3. ⌚ Нажмите кнопку C 2 раза.

На экране начнут мигать цифры секунд.

4. ⌚ Нажмите и удерживайте кнопку B

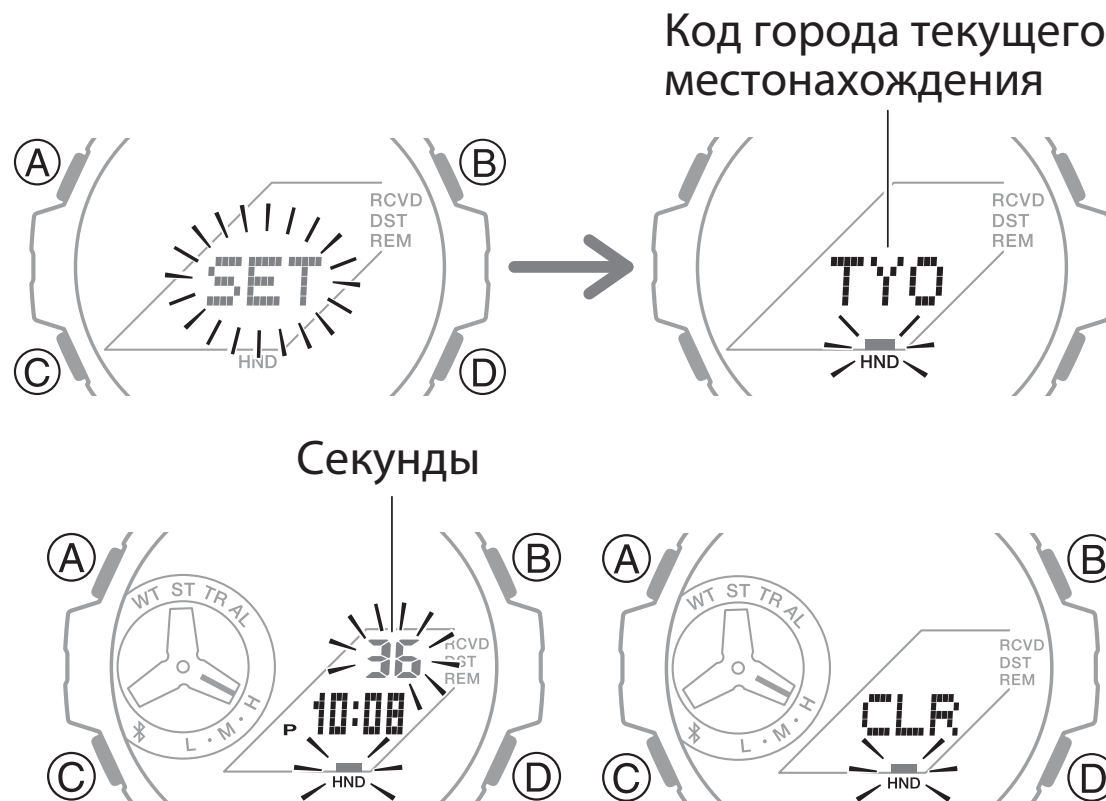

около 3 секунд. На экране поочередно начнут отображаться индикаторы PAIR и CLR. Отпустите кнопку, когда на экране останется только индикатор CLR.

Это действие приведет к удалению из памяти часов информации о сопряжении.

5.  Нажмите кнопку A для вывода часов из режима настройки.

Примечание

Если в режиме настройки параметров не выполнять какие-либо действия 2-3 минуты, часы автоматически выйдут из этого режима.

Соединение с новым смартфоном

Для установки Bluetooth-соединения между часами и новым смартфоном необходимо сначала между ними установить сопряжение.

 Удаление информации о сопряжении из памяти часов (стр. 66).

 3) Выполните сопряжение между смартфоном и часами (стр. 43).

НАСТРОЙКА ТЕКУЩЕГО ВРЕМЕНИ

Текущее время и дата автоматически корректируются после установки соединения часов со смартфоном.

Внимание!

Находясь в медицинском учреждении, самолете и других местах, где необходимо ограничить распространение радиоволн, необходимо выключать автоматическую корректировку времени на часах.

 Использование часов в медицинском учреждении или в самолете (стр. 74).

Учитывая указанную выше информацию, текущее время и дату на часах можно

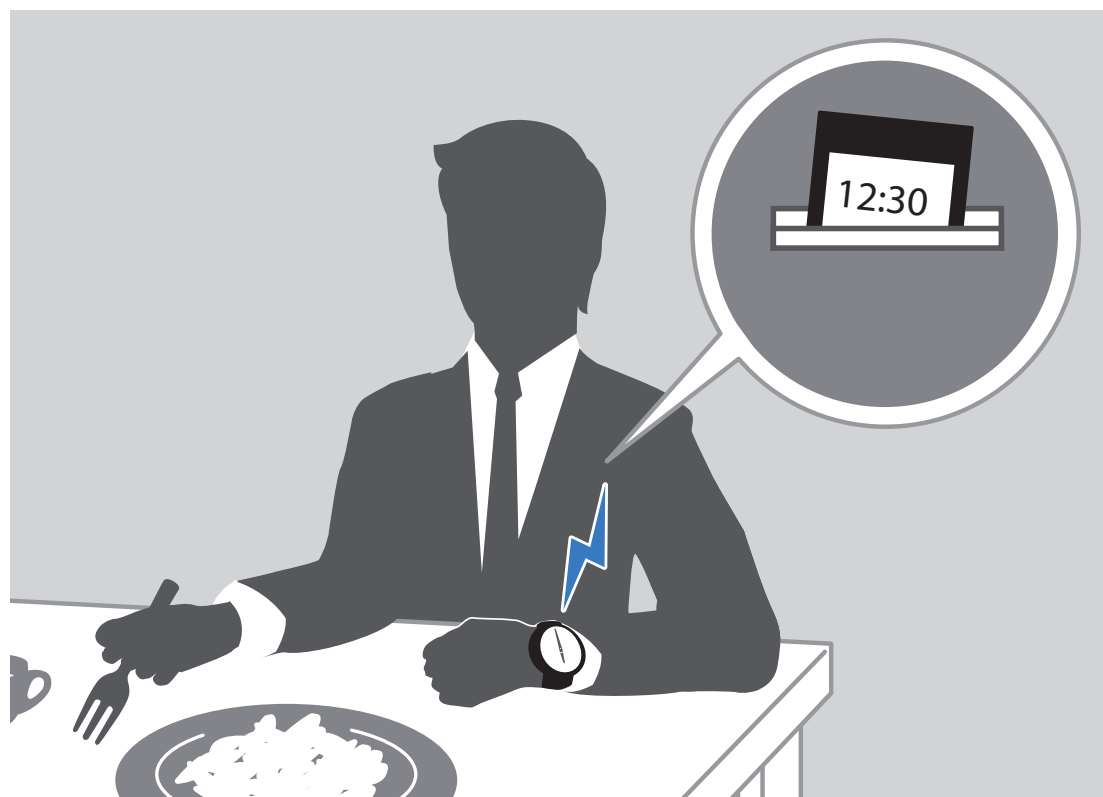

скорректировать одним из способов, наиболее подходящих образу жизни.

1) Корректировка текущего времени и даты с помощью смартфона.

Рекомендуем выполнять корректировку времени и даты с помощью смартфона.

🔍 Автоматическая корректировка времени (стр. 45).

2) Настройка текущего времени и даты вручную.

Если по какой-либо причине невозможно установить соединение часов со смартфоном, настройку текущего времени и даты можно выполнить вручную.

🔍 Настройка текущего времени и даты вручную (стр. 70).



Настройка текущего времени и даты вручную

Если по какой-либо причине невозможно установить соединение часов со смартфоном, вручную выполните настройку текущего времени и даты.

- **Настройка города текущего местонахождения**

Выполните действия, указанные в этом разделе для настройки города текущего местонахождения. В тех регионах, где осуществляется переход на летнее время, для города текущего местонахождения также необходимо выполнить настройку стандартного/летнего времени.

Примечание

- По умолчанию для всех городов установлен автоматический (AUTO) переход на стандартное/летнее время. Это позволяет часам без дополнительных настроек автоматически выполнять переход на стандартное/летнее время.
1. Переведите часы в режим Текущего времени.
 -  Выбор режима (стр. 24).
 2. Нажмите и удерживайте кнопку A около 2 секунд, пока на экране не отобразится код города

текущего местонахождения.

3. С помощью кнопок В и D выберите нужный город текущего местонахождения.

🔍 Таблица городов (стр. 111).

4. Нажмите кнопку С.

5. С помощью кнопки D выполните настройку перехода на стандартное/летнее время. Каждое нажатие на кнопку D изменяет настройку перехода на стандартное/летнее время в следующей последовательности:

- AUTO: переход на летнее время осуществляется автоматически
- OFF: всегда отображается стандартное время
- ON: всегда отображается летнее время

6. Нажмите кнопку А для вывода часов из режима настройки.

• **Настройка текущего времени и даты**

1. Переведите часы в режим Текущего времени.

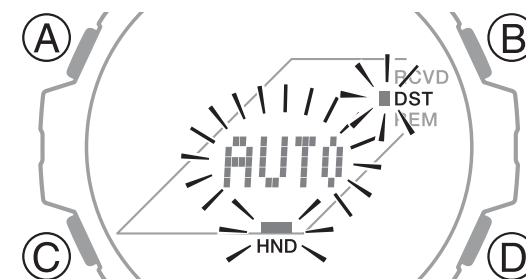
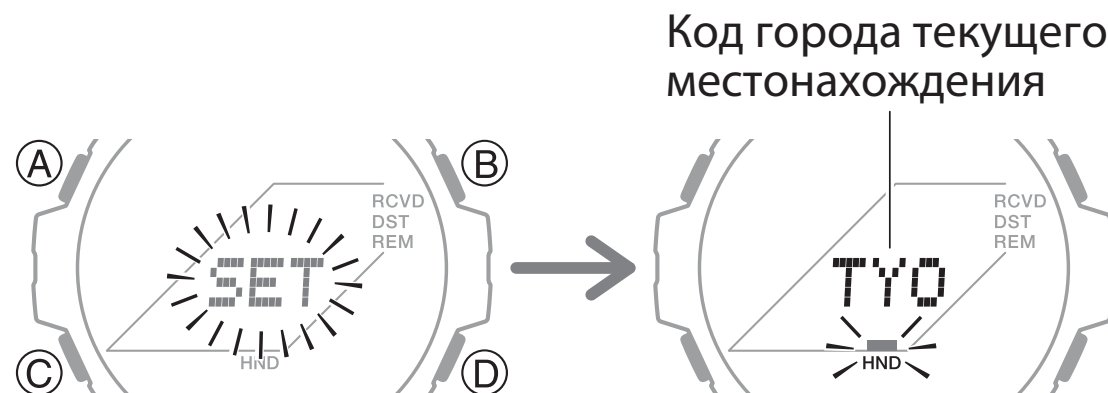

🔍 Выбор режима (стр. 24).

2. Нажмите и удерживайте кнопку A около 2 секунд, пока на экране не отобразится код города текущего местонахождения.

3. С помощью кнопки C выберите пара-

метр, настройку которого необходимо выполнить, в следующей последовательности:

Город текущего местонахождения → Летнее время → Секунды → Часы → Минуты → Год → Месяц → День → 12/24-часовой формат отображения времени → Формат отображения даты → Язык дня недели → Включение/выключение звукового сигнала при нажатии кнопок → Продолжительность подсветки → Включение/выключение функции автоматической корректировки времени → Включение/выключение режима сохранения энергии → Город текущего местонахождения

4. Выполните настройку даты и времени.

- Нажмите кнопку D для сброса значения секунд до 00. Если значение секунд находилось в

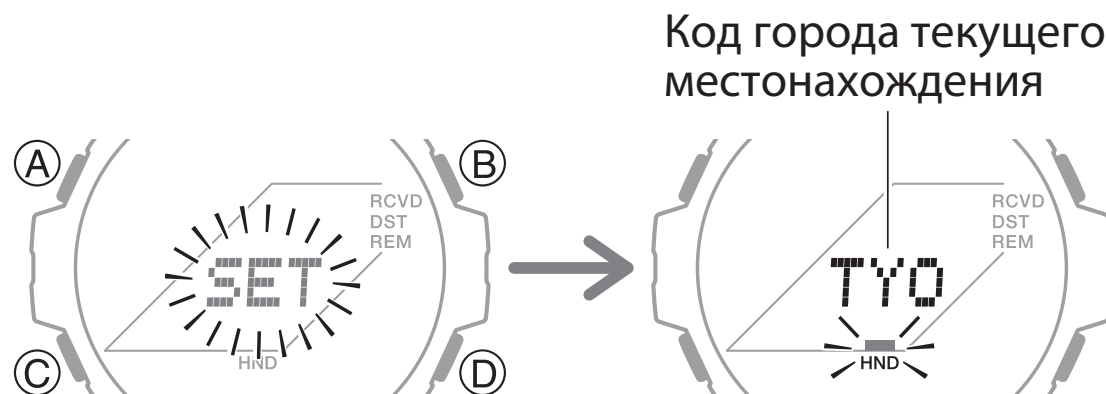

диапазоне от 30 до 59, после нажатия на кнопку D значение минут увеличится на 1.

- Настройка других параметров осуществляется с помощью кнопок B и D.
5. Выполните действия, указанные в пп. 3-4 для настройки других параметров.
 6. Нажмите кнопку A для вывода часов из режима настройки.

Примечание

Если в режиме настройки параметров не выполнять какие-либо действия 2-3 минуты, часы автоматически выйдут из этого режима.

- **Настройка 12/24-часового формата отображения времени**

1. Переведите часы в режим Текущего времени.

 Выбор режима (стр. 24).

2. Нажмите и удерживайте кнопку A около 2 секунд, пока на экране не отобразится код города текущего местонахождения.

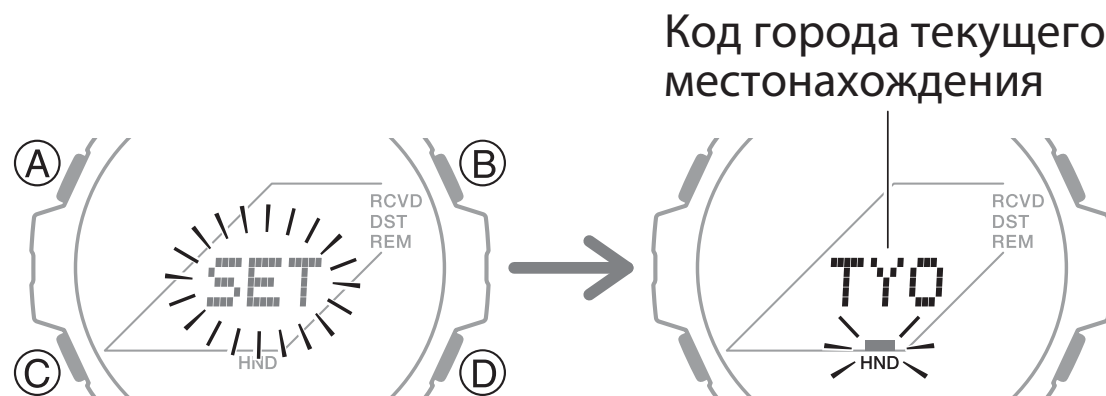

3. Нажмите кнопку C 8 раз.

На экране начнет мигать индикатор текущего установленного формата отображения времени – 12Н или 24Н.

4. Нажмите кнопку D для включения 12-часового (на экране отобразится индикатор 12Н) или 24-часового (на экране отобразится индикатор 24Н) формата отображения времени.

5. Нажмите кнопку A для вывода часов из режима настройки.

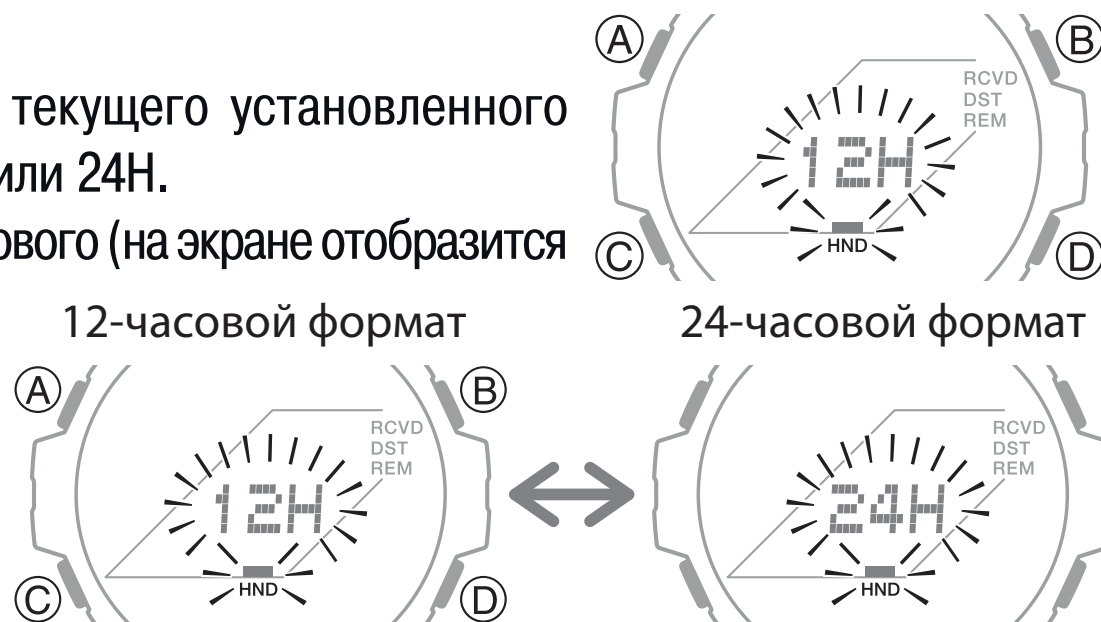

Примечание

Если в режиме настройки параметров не выполнять какие-либо действия 2-3 минуты, часы автоматически выйдут из этого режима.

Использование часов в медицинском учреждении или в самолете

При использовании часов в медицинском учреждении, самолете или другом месте, где необхо-

димо ограничить распространение радиоволн, необходимо выключить функцию автоматической корректировки времени. Для включения функции автоматической корректировки времени, выполните указанные ниже действия еще раз.

1. Переведите часы в режим Текущего времени.

🔍 Выбор режима (стр. 24).

2. Нажмите и удерживайте кнопку A около 2 секунд, пока на экране не отобразится код города текущего местонахождения.

3. Нажмите кнопку C 13 раз.

На экране отобразится индикатор RCVD.

4. Нажмите кнопку D для включения (на экране отобразится индикатор ON) или выключения (на экране отобразится индикатор OFF) функции автоматической корректировки времени.

5. Нажмите кнопку A для вывода часов из режима настройки.

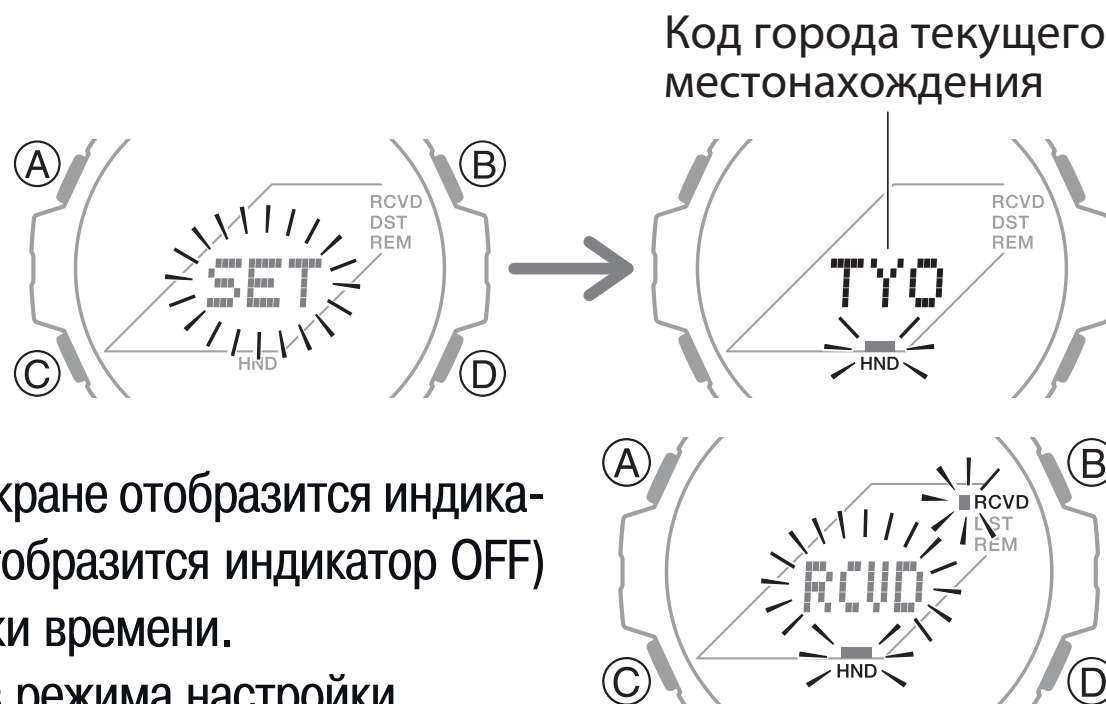

Примечание

- Включить/выключить функцию автоматической корректировки времени можно только если часы сопряжены со смартфоном.
- Если в режиме настройки параметров не выполнять какие-либо действия 2-3 минуты, часы автоматически выйдут из этого режима.

РЕЖИМ МИРОВОГО ВРЕМЕНИ

В режиме Мирового времени осуществляется просмотр текущего времени в одном из 38 предустановленных городов и время UTC (всемирное координированное время).

Примечание

Только в приложение смартфона CASIO WATCHES можно установить город мирового времени, отсутствующий в списке предустановленных городов.

🔍 Настройка города мирового времени (стр. 50).

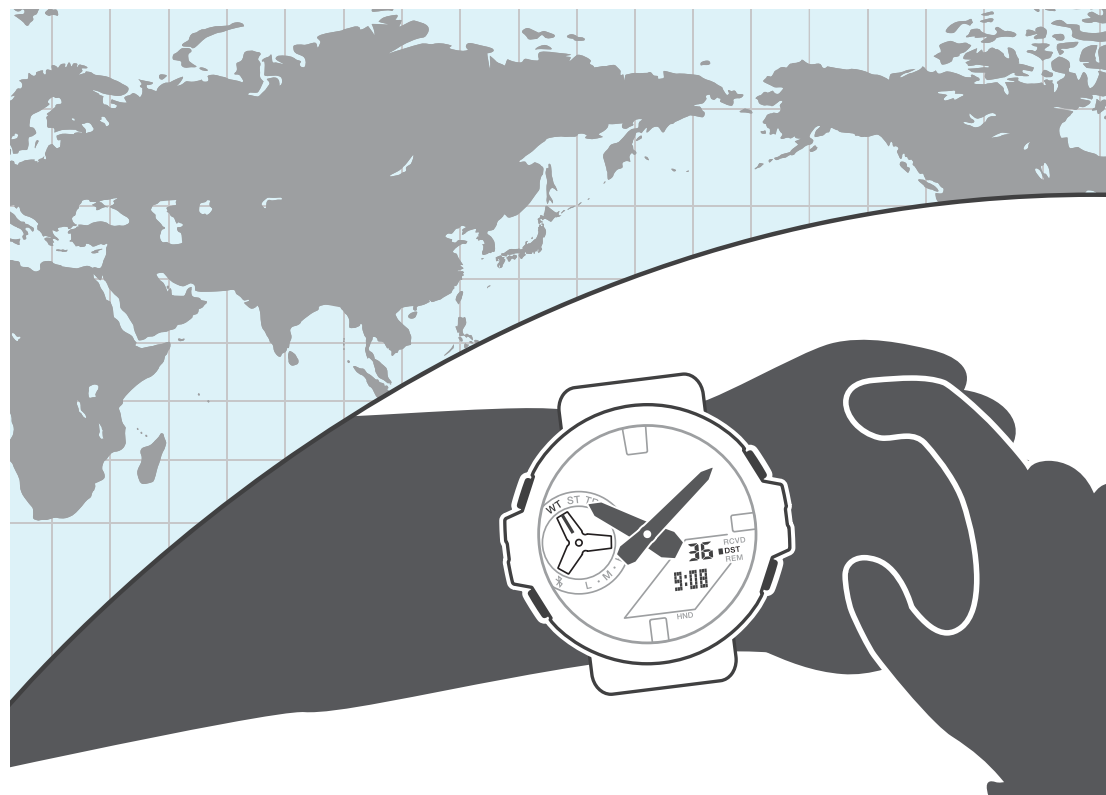

Просмотр текущего мирового времени

1. Переведите часы в режим Мирового времени.

 Выбор режима (стр. 24).

После перевода часов в режим Мирового времени на экране сначала отобразится название установленного города мирового времени, затем время в этом городе.

- Нажмите кнопку А, чтобы еще раз отобразить на экране название города мирового времени.

Настройка города мирового времени

Выполните действия, указанные в этом разделе для настройки города мирового времени. В тех регионах, где осуществляется переход на летнее время, для города мирового времени необходимо выполнить настройку стандартного/летнего времени.

Примечание

- По умолчанию для всех городов установлен автоматический (AUTO) переход на стандартное/



летнее время. Это позволяет часам без дополнительных настроек автоматически выполнять переход на стандартное/летнее время.

1. Переведите часы в режим Мирового времени.

🔍 Выбор режима (стр. 24).

2. С помощью кнопки D выберите нужный город мирового времени.

3. Нажмите и удерживайте кнопку A около 2 секунд пока не начнет мигать индикатор текущей настройки перехода на стандартное/летнее время.

4. С помощью кнопки D выполните настройку перехода на стандартное/летнее время. Каждое нажатие на кнопку D изменяет настройку перехода на стандартное/летнее время в следующей последовательности:

- AUTO: переход на летнее время осуществляется автоматически
- OFF: всегда отображается стандартное время
- ON: всегда отображается летнее время

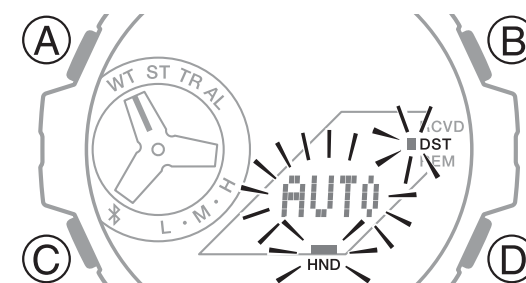
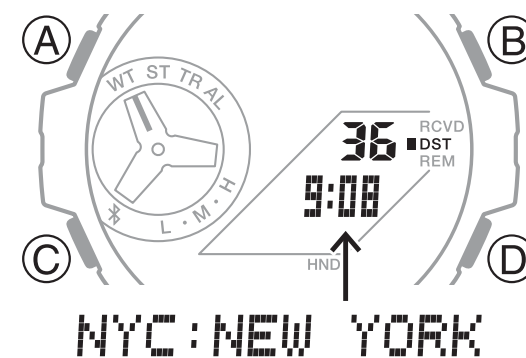

5. Нажмите кнопку A для вывода часов из режима настройки.

Примечание

- Если в режиме настройки параметров не выполнять какие-либо действия 2-3 минуты, часы автоматически выйдут из этого режима.
- Для города UTC нельзя выполнить настройку перехода на стандартное/летнее время.
- После настройки города мирового времени в приложении CASIO WATCHES при Bluetooth-соединении со смартфоном мировое время на часах будет изменено в соответствии с выполненной настройкой.

 Настройка города мирового времени (стр. 50).

Быстрая замена текущего времени на мировое

В режиме Мирового времени одновременно нажмите кнопки А и В для быстрой замены текущего времени на мировое.

Примечание

Функцией быстрой замены текущего времени на мировое удобно пользоваться во время путешествий при переезде из одного часового пояса в другой.

 Переезд в другой часовой пояс (стр. 86).

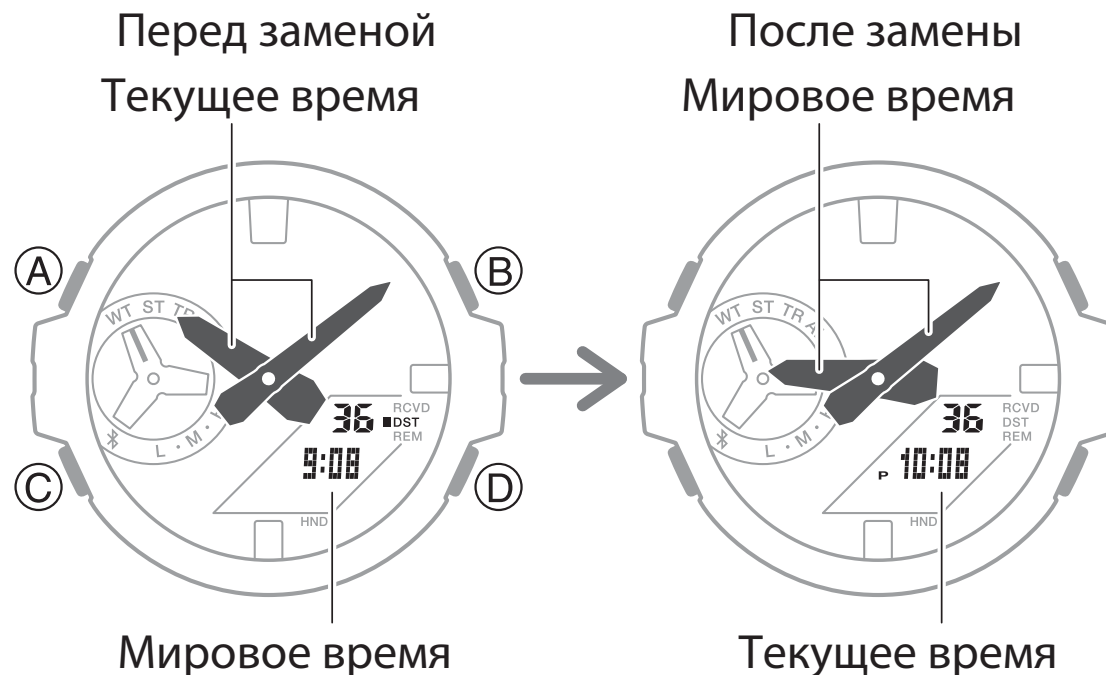

РЕЖИМ БУДИЛЬНИКА

В режиме Будильника можно установить время звучания сигналов 5 независимых будильников и включить/выключить сигнал начала часа.

Сигнал будильника не звучит при низком уровне заряда аккумулятора или если часы находятся на 2 уровне режима экономии энергии.

 Режим экономии энергии (стр. 35).

Примечание

- Время звучания сигнала будильника также можно настроить в приложении смартфона CASIO WATCHES.

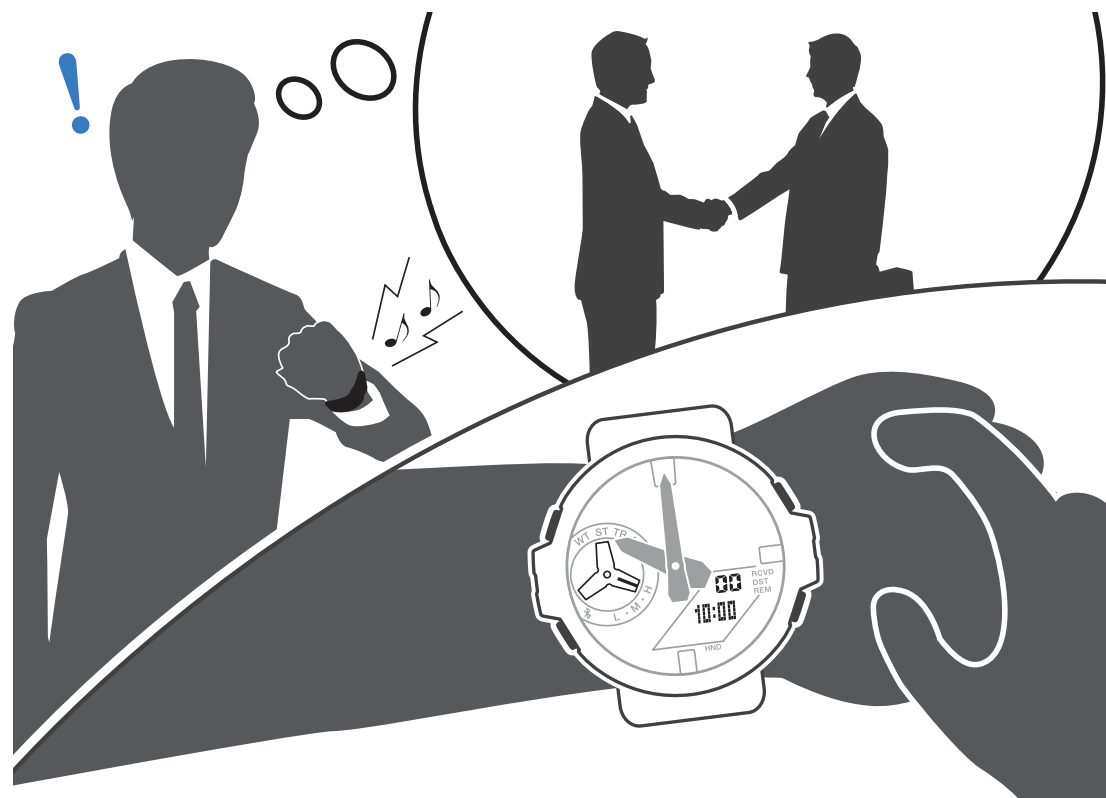

Настройка времени звучания сигнала будильника

1. Переведите часы в режим Будильника.

🔍 Выбор режима (стр. 24).

2. С помощью кнопки D выберите экран настройки звучания сигнала будильника от AL1 до AL5.

3. Нажмите и удерживайте кнопку A около 2 секунд, пока не начнут мигать цифры часов.

4. С помощью кнопок B и D выполните настройку часов звучания сигнала будильника.

- При выполнении настройки часов звучания сигнала будильника в 12-часовом формате отображения времени, обращайте внимание на отображение или отсутствие индикатора P (после полудня).

Время звучания сигнала будильника

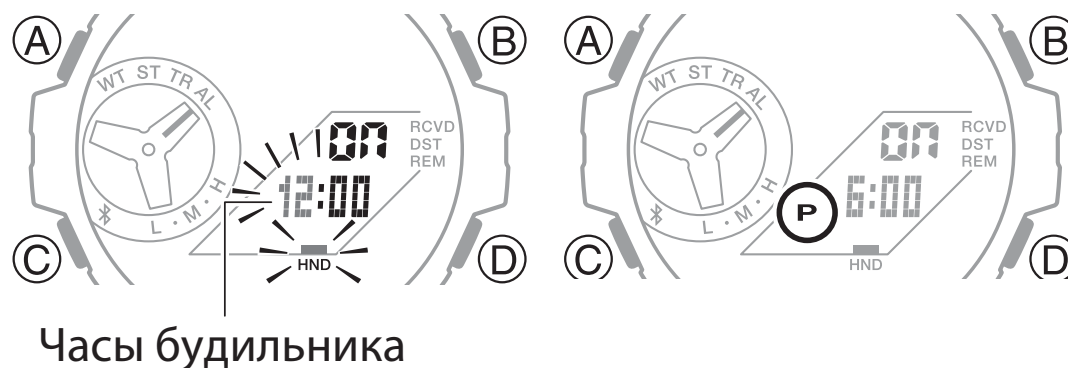
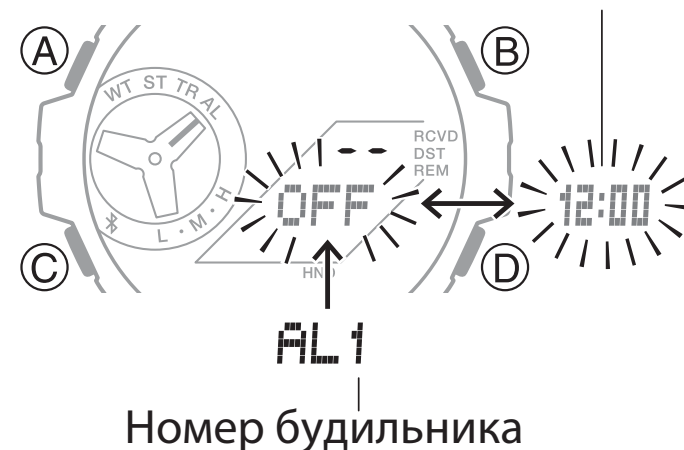

5. Нажмите кнопку С.

На экране начнут мигать цифры минут.

6. С помощью кнопок В и D выполните настройку минут.

7. Нажмите кнопку А для вывода часов из режима настройки.

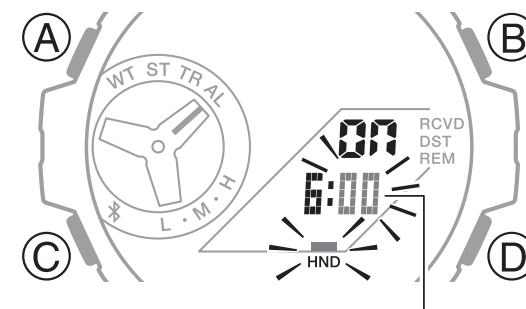

Минуты будильника

Остановка звучания сигнала будильника

Для остановки звучания сигнала будильника нажмите любую кнопку.

Примечание

- Сигнал будильника звучит в установленное время в течение 10 секунд.
- Часы автоматически вернуться в режим Текущего времени, если в режиме Будильника не выполнять какие-либо действия 2–3 минуты.

Включение/выключение сигнала начала часа

1. Переведите часы в режим Будильника.

 Выбор режима (стр. 24).

2. С помощью кнопки D выберите экран настройки сигнала начала часа (SIG).
3. С помощью кнопки A включите (на экране отобразится индикатор ON) или выключите (на экране отобразится индикатор OFF) сигнал начала часа.

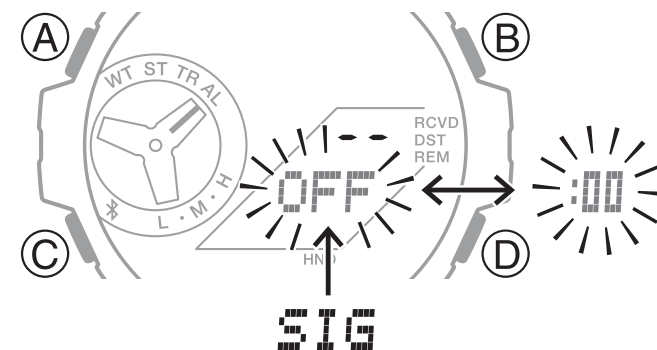

Включение/выключение сигналов будильников и начала часа

1. Переведите часы в режим Будильника.
🔍 Выбор режима (стр. 24).
2. С помощью кнопки D выберите экран настройки звучания сигнала будильника от AL1 до AL5 или сигнала начала часа (SIG).
3. С помощью кнопки A включите (на экране отобразится индикатор ON) или выключите (на экране отобразится индикатор OFF) сигнал выбранного будильника или начала часа.

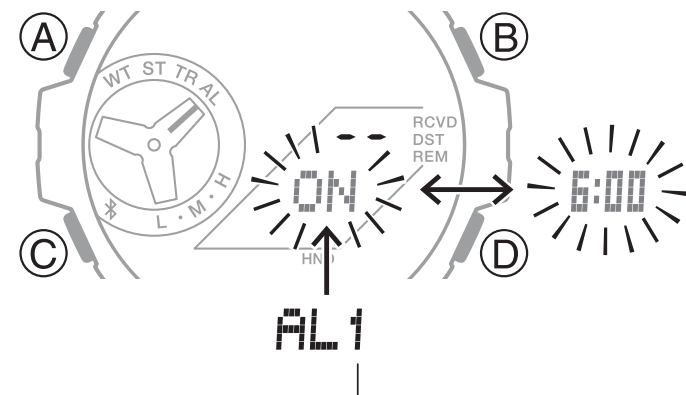

Индикатор номера будильника или сигнала начала часа

ПЕРЕЕЗД В ДРУГОЙ ЧАСОВОЙ ПОЯС

Выполните действия, указанные в этом разделе, для быстрой настройки времени и даты при переезде в другой часовой пояс.

Перед взлетом

1. Установите на часах мировое время, соответствующее времени часового пояса пункта прибытия.

 Настройка города мирового времени (стр. 50, 78).



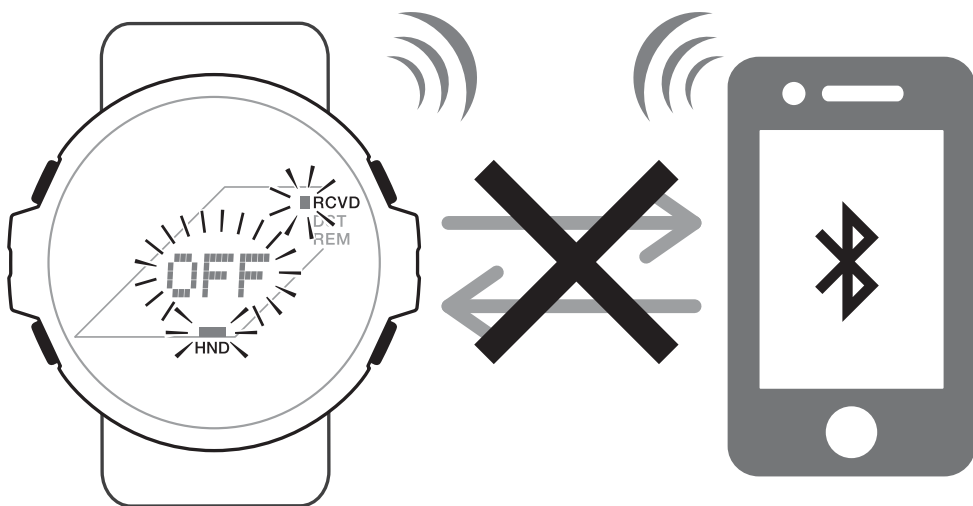

2. Выключите на часах функцию автоматической корректировки времени.

🔍 Использование часов в медицинском учреждении или в самолете (стр. 74).

Перед заменой

После замены
Время в пункте назначения

После посадки

1. Выполните быструю замену текущего времени на мировое.

🔍 Быстрая замена текущего времени на мировое (стр. 54, 81).

2. Включите на часах функцию автоматической корректировки времени.

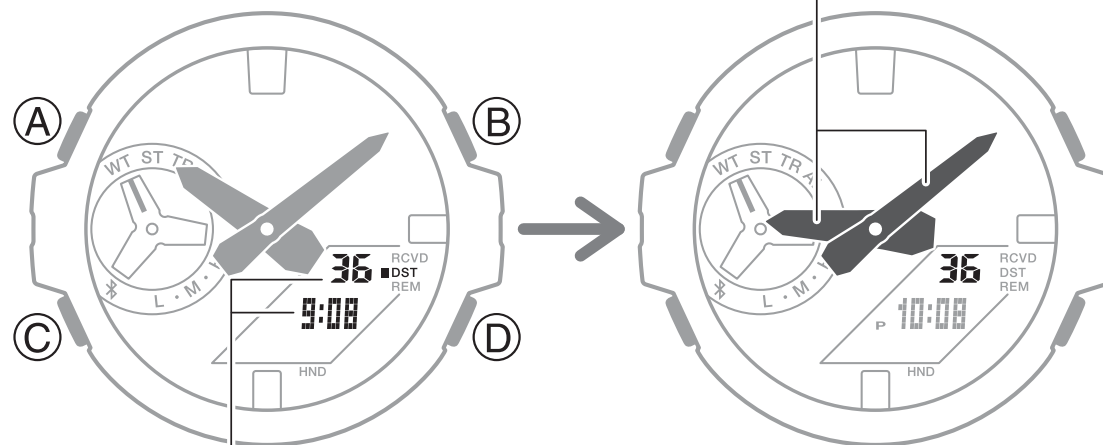

Время в пункте назначения

🔍 Использование часов в медицинском учреждении или в самолете (стр. 74).

3. Выполните корректировку времени вручную.

🔍 Запуск корректировки времени вручную (стр. 47).

РЕЖИМ СЕКУНДОМЕРА

В режиме Секундомера выполняется измерение прошедшего времени в течение первого часа с точностью в 1/100 секунды, затем со второго часа до 24 часов с точностью в 1 секунду.

Также в режиме Секундомера выполняется измерение времени прохождения части и круга дистанции.

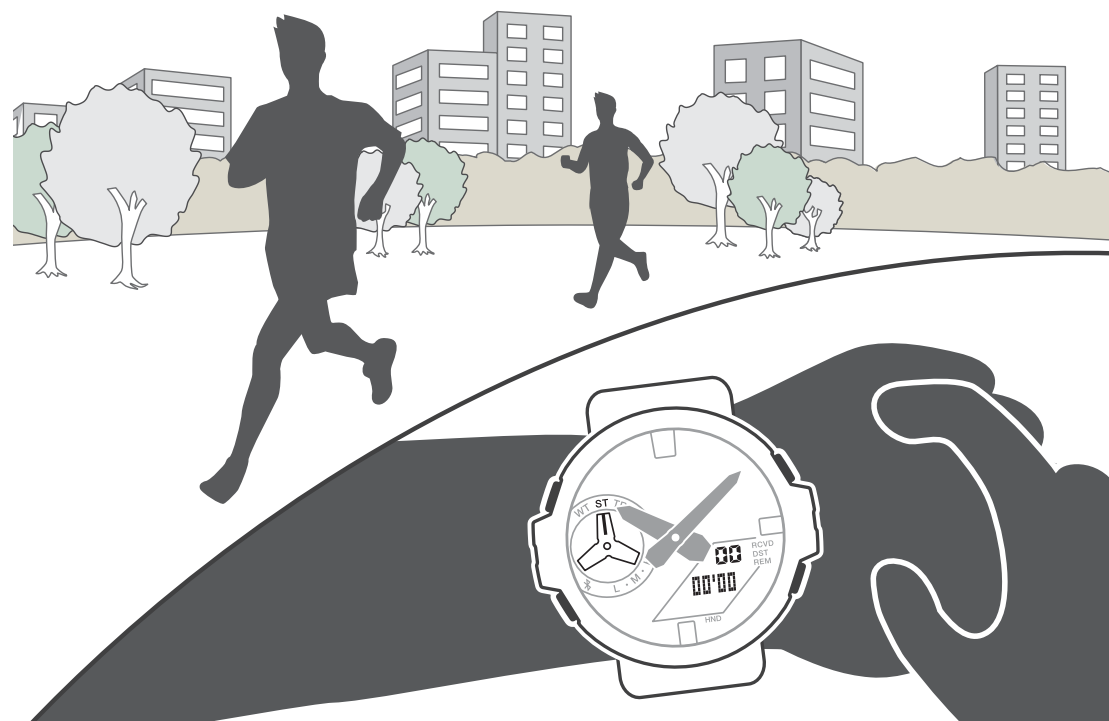

Время прохождения части и круга дистанции

- Время прохождения части дистанции – время, затраченное на прохождение части дистанции с начала измерения прошедшего времени.

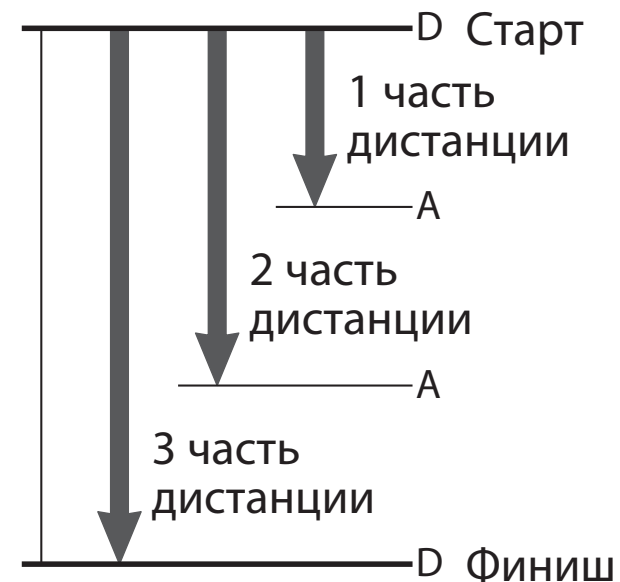
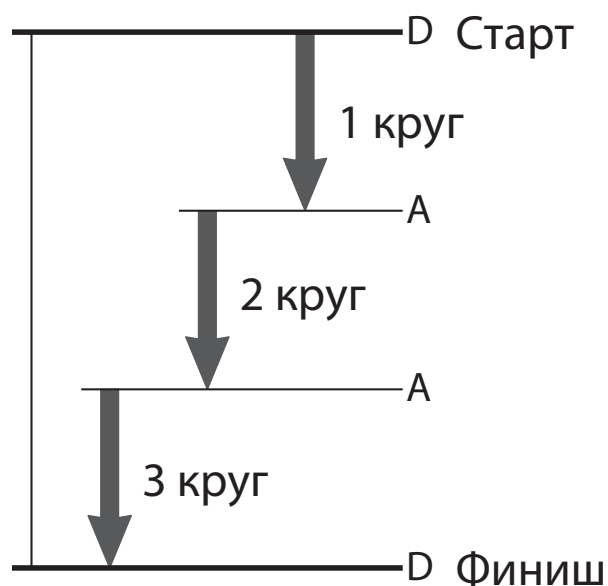

- Время прохождения круга дистанции – время, затраченное на прохождение одного круга дистанции.

Измерение прошедшего времени

1. Переведите часы в режим Секундомера.

🔍 Выбор режима (стр. 24).

2. Для измерения прошедшего времени выполните следующие действия:

D (Старт) → D (Стоп) → D (Повторный старт) → D (Стоп)

- Измерение прошедшего времени выполняется с точностью до 1/100 секунды в первый час с начала измерений и с точностью до 1 секунды в последующие часы.

3. Нажмите кнопку A для сброса результатов измерения до нуля.



Измерение времени прохождения части дистанции

1. Переведите часы в режим Секундомера.

🔍 Выбор режима (стр. 24).

- Если выполняется измерение прошедшего времени, нажмите кнопку D для остановки работы секундомера, затем кнопку A для сброса результатов измерения до 0.

2. С помощью кнопки A выберите экран с индикатором SPL.

3. Для измерения времени прохождения части дистанции выполните следующие действия:

D (Старт) → A (Часть дистанции)
→ D (Стоп)

- Каждое нажатие на кнопку A во время выполнения измерения части дистанции приводит к отображению на экране

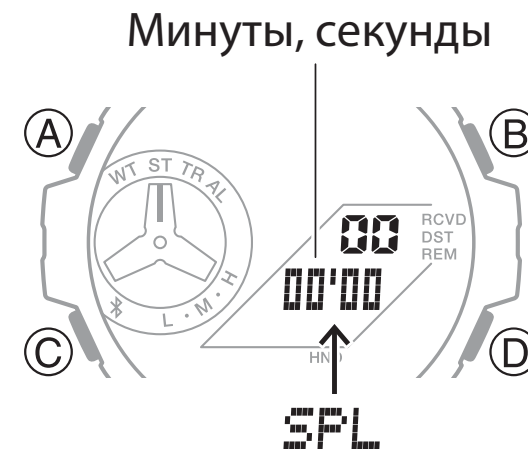

Первый час

1/100 секунды

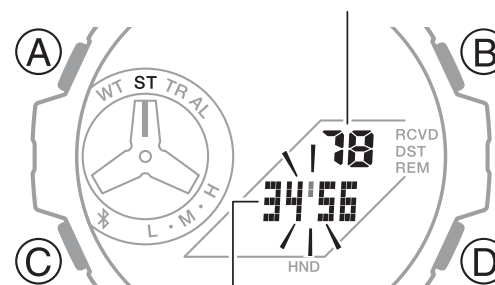

Минуты, секунды

Через 1 час

Секунды

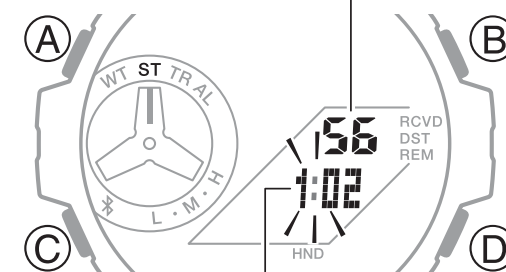

Часы, минуты

в течение 8 секунд времени прохождения части дистанции.

- Измерение прошедшего времени выполняется с точностью до 1/100 секунды в первый час с начала измерений и с точностью до 1 секунды в последующие часы.
4. Нажмите кнопку А для сброса результатов измерения до нуля.

Измерение времени прохождения круга дистанции

1. Переведите часы в режим Секундомера.

 Выбор режима (стр. 24).

- Если выполняется измерение прошедшего времени, нажмите кнопку D для остановки работы секундомера, затем кнопку А для сброса результатов измерения до 0.

2. С помощью кнопки А выберите экран с индикатором LAP.

3. Для измерения времени прохождения круга дистанции выполните следующие действия:

D (Старт) → A (Круг дистанции) → D (Стоп)

- Каждое нажатие на кнопку А во время выполнения измерения круга

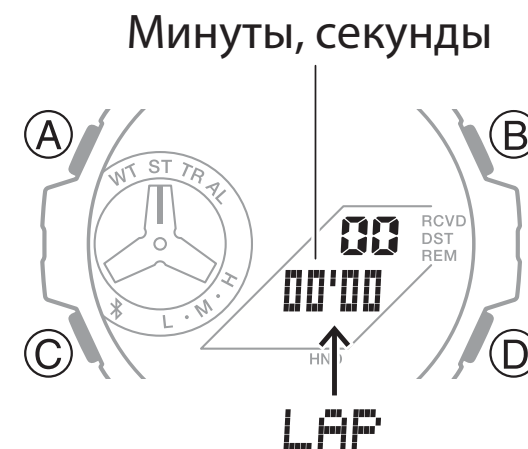

дистанции приводит к отображению на экране в течение 8 секунд времени прохождения круга дистанции.

- Измерение прошедшего времени выполняется с точностью до 1/100 секунды в первый час с начала измерений и с точностью до 1 секунды в последующие часы.

4. Нажмите кнопку А для сброса результатов измерения до нуля.

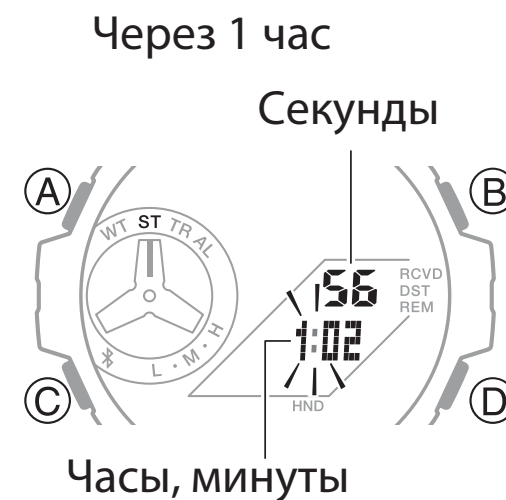

РЕЖИМ ТАЙМЕРА ОБРАТНОГО ОТСЧЕТА

В режиме Таймера обратного отсчета выполняется обратный отсчет установленного времени. Когда обратный отсчет времени достигает 0, в течение 10 секунд звучит сигнал.

- Сигнал не звучит при низком уровне заряда аккумулятора.

Примечание

- Выполнить настройку времени работы таймера обратного отсчета можно также в приложении смартфона CASIO WATCHES.



Настройка времени работы таймера обратного отсчета

Максимальное время работы таймера обратного отсчета составляет 60 минут. Шаг настройки работы таймера – 1 секунда.

Если выполняется обратный отсчет времени, перед началом настройки времени работы таймера необходимо остановить обратный отсчет времени.

 Работа таймера обратного отсчета времени (стр. 96).

1. Переведите часы в режим Таймера обратного отсчета.

 Выбор режима (стр. 24).

2. Нажмите и удерживайте кнопку А около 2 секунд, пока не начнут мигать цифры минут.

- Это означает, что часы перешли в режим настройки. Стрелки часов автоматически сместятся в сторону от цифрового экрана.

3. С помощью кнопок В и D установите нужное значение минут.

- Для ускоренной настройки выбранного параметра удерживайте нажатой кнопку В или D.

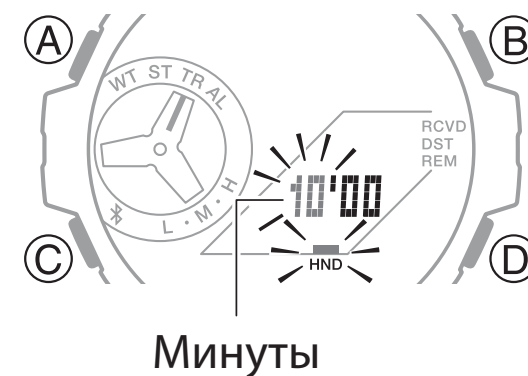

4. Нажмите кнопку С.

На экране начнут мигать цифры секунд.

7. С помощью кнопок В и D установите нужное значение секунд.

8. Нажмите кнопку А для вывода часов из режима настройки.

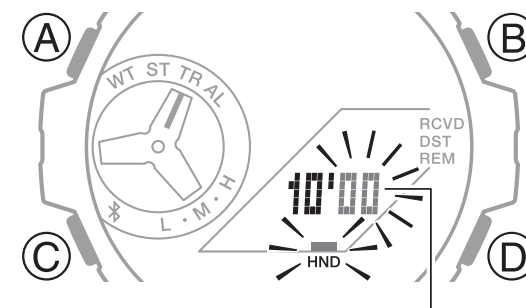

Секунды

Примечание

- Для настройки времени работы таймера обратного отсчета продолжительностью 60 минут, оставьте значение времени нулевым 00'00.
- Если в режиме настройки параметров не выполнять какие-либо действия 2-3 минуты, часы автоматически выйдут из этого режима.

Работа таймера обратного отсчета времени

1. Переведите часы в режим Таймера обратного отсчета.

 Выбор режима (стр. 24).

2. Для начала работы таймера и во время его работы выполните следующие действия:

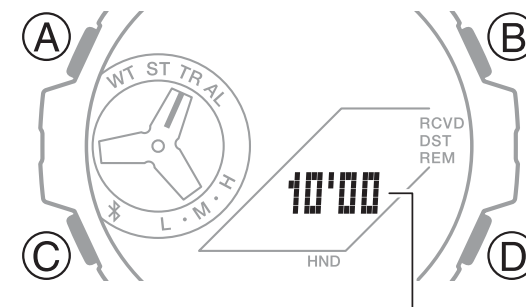

Минуты, секунды

D (Старт – начало обратного отсчета времени) → D (Пауза) → D (Повторный старт)
→ Окончание обратного отсчета времени

- Когда работа таймера приостановлена, нажмите кнопку А для сброса времени обратного отсчета до начального значения.
 - После окончания обратного отсчета времени в течение 10 секунд звучит сигнал.
3. Для остановки звучания сигнала нажмите любую кнопку.

НАПОМИНАНИЯ

После того, как в приложении смартфона CASIO WATCHES будет создано напоминание о встрече, дне рождения или другом событии, часы оповестят о начале этого события.

Создание напоминаний

Записи о напоминаниях создаются в приложении смартфона CASIO WATCHES.

- Для совместной работы часов со смартфоном, необходимо между ними установить сопряжение.

 Подготовка к совместной работе часов и смартфона (стр. 43).



- Если часы сопряжены со смартфоном, создайте напоминание в приложении смартфона CASIO WATCHES.

 Настройка напоминаний (стр. 49).

Просмотр информации, сохраненной в напоминаниях

- **Просмотр информации о напоминаниях на следующий день и позже**

После того, как в приложении смартфона CASIO WATCHES будет создано напоминание на следующий день или позже, на экране часов отобразится индикатор REM. В режиме Текущего времени нажмите кнопку A для отображения информации, сохраненной в напоминаниях. Информация отображается в следующей последовательности: индикатор REM → дата или день недели → название напоминания.

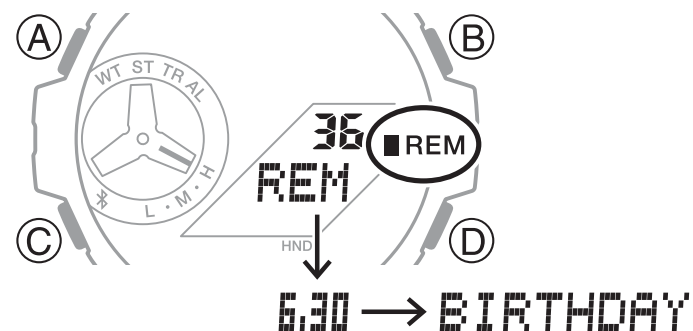

- **Просмотр информации о напоминаниях на текущий день**

После того, как в приложении смартфона CASIO WATCHES будет создано напоминание на текущий

день, на экране часов отобразится мигающий индикатор REM. В режиме Текущего времени нажмите кнопку A для отображения информации, сохраненной в напоминаниях. Информация отображается в следующей последовательности: индикатор REM → название напоминания.

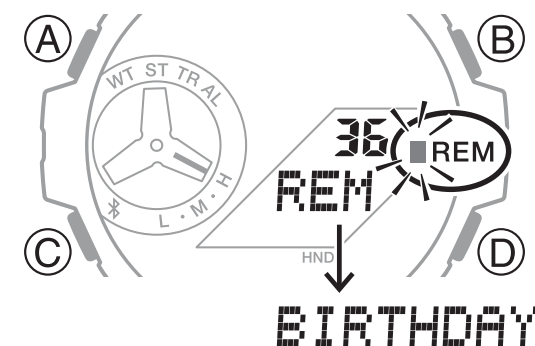

КОРРЕКТИРОВКА ИСХОДНОГО ПОЛОЖЕНИЯ СТРЕЛОК

Сильное магнитное воздействие или удар могут привести к тому, что стрелки часов будут отображать время, на совпадающее с отображением времени на цифровом экране. Если это произошло, необходимо выполнить корректировку исходного положения стрелок.

Примечание

- Выполнить корректировку исходного положения стрелок можно также в приложении смартфона CASIO WATCHES.
- 🔍 [Корректировка исходного положения стрелок \(стр. 55\).](#)

1. Переведите часы в режим Текущего времени.

 Выбор режима (стр. 24).

2. Нажмите и удерживайте кнопку А около 5 секунд, пока на экране не начнет мигать индикатор SUB.

Это означает, что часы находятся в режиме корректировки исходного положения стрелки режима.

3. Если стрелка режима не переместилась к 9-часовой отметке (исходное положение), с помощью кнопок В и D переместите ее в исходное положение.

4. Нажмите кнопку С для перевода часов в режим корректировки исходного положения часовой и минутной стрелок.

5. Если часовая и минутная стрелки не переместились к 12-часовой отметке (исходное положение), с помощью кнопок В и D пере-

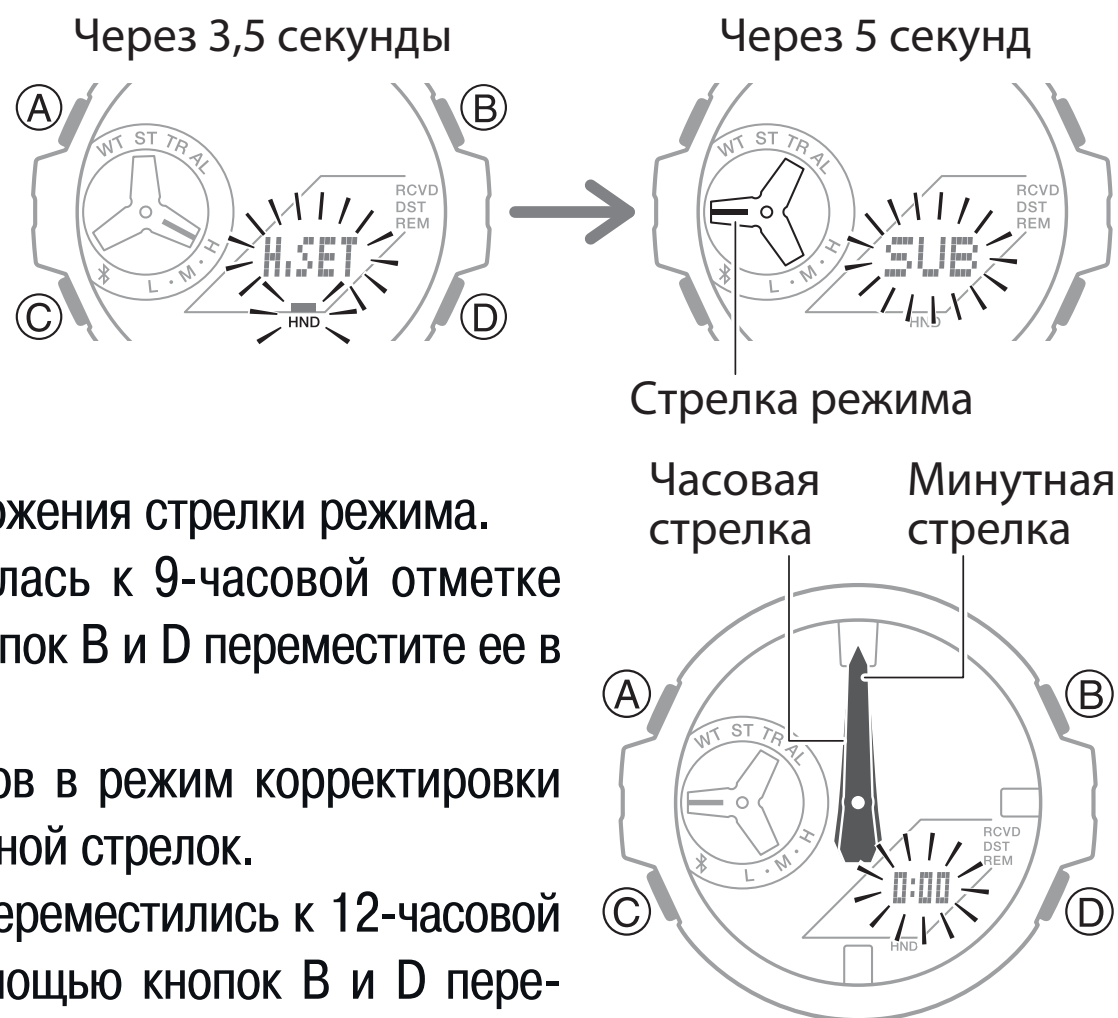

местите их в исходное положение.

6. Нажмите кнопку А для вывода часов из режима корректировки исходного положения стрелок.

ДРУГИЕ НАСТРОЙКИ

В этом разделе приведена информация о настройке других параметров часов.

Настройка формата отображения даты

1. Переведите часы в режим Текущего времени.

🔍 Выбор режима (стр. 24).

2. Нажмите и удерживайте кнопку А около 2 секунд, пока на экране не отобразится код города текущего местонахождения.

• Это означает, что часы перешли в режим настройки. Стрелки часов автоматически сместятся в сторону

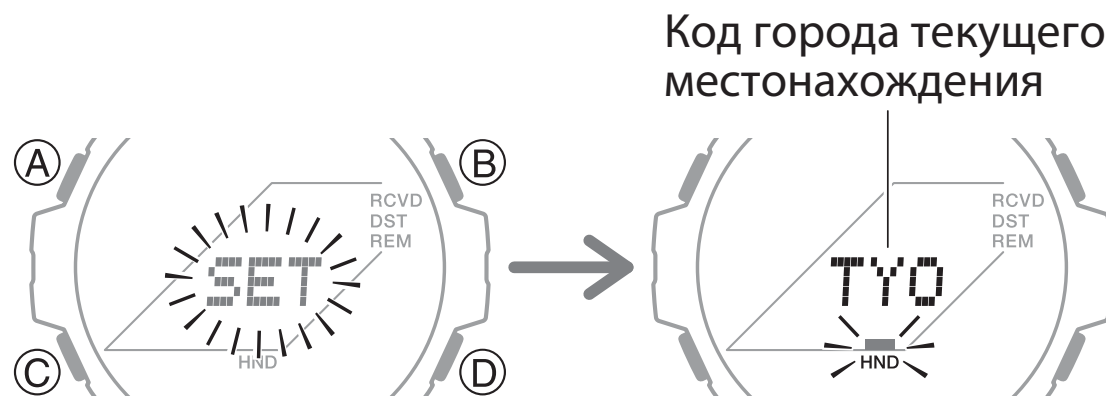

от цифрового экрана.

3. Нажмите кнопку C 9 раз.

На экране начнет мигать индикатор текущей настройки формата отображения даты.

4. С помощью кнопки D установите нужный формат отображения даты:

M.DD: месяц, день

DD.M: день, месяц

5. Нажмите кнопку A для вывода часов из режима настройки.

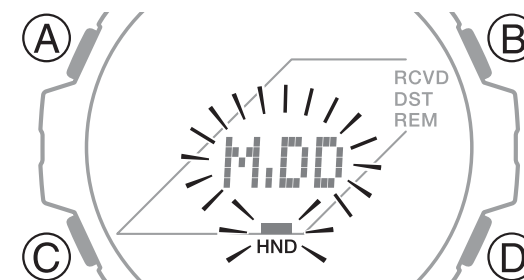

Примечание

- Если в режиме настройки параметров не выполнять какие-либо действия 2-3 минуты, часы автоматически выйдут из этого режима.

Настройка языка отображения дня недели

Для отображения дня недели в режиме Текущего времени можно выбрать один из 6 доступных языков.

1. Переведите часы в режим Текущего времени.

 Выбор режима (стр. 24).

2. Нажмите и удерживайте кнопку А около 2 секунд, пока на экране не отобразится код города текущего местонахождения.

- Это означает, что часы перешли в режим настройки. Стрелки часов автоматически сместятся в сторону от цифрового экрана.

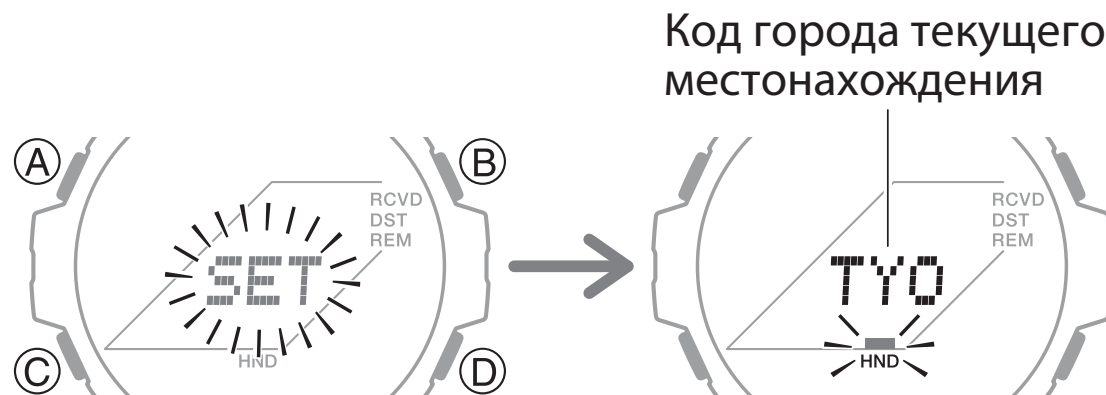

3. Нажмите кнопку С 10 раз.

На экране начнет мигать индикатор текущей настройки языка отображения дня недели.

4. С помощью кнопки D установите нужный язык отображения дня недели:

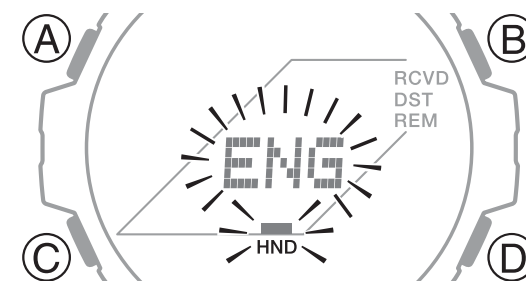

ENG: английский
ESP: испанский
FRA: французский
DEU: немецкий
ITA: итальянский
RuC: русский

5. Нажмите кнопку A для вывода часов из режима настройки.

Примечание

- Если в режиме настройки параметров не выполнять какие-либо действия 2-3 минуты, часы автоматически выйдут из этого режима.

Включение/выключение звукового сигнала при нажатии кнопок

При нажатии на кнопки часов раздается звуковой сигнал. Выполните действий, указанные в этом разделе, чтобы включить или выключить этот сигнал.

1. Переведите часы в режим Текущего времени.

🔍 Выбор режима (стр. 24).

- Это означает, что часы перешли в режим настройки. Стрелки часов автоматически сместятся в сторону от цифрового экрана.
2. Нажмите и удерживайте кнопку А около 2 секунд, пока на экране не отобразится код города текущего местонахождения.
 3. Нажмите кнопку С 11 раз. На экране отобразится индикатор KEY🎵 или MUTE.
 4. С помощью кнопки D включите (на экране отобразится индикатор KEY🎵) или выключите (на экране отобразится индикатор MUTE) звуковой сигнал при нажатии кнопок.
 5. Нажмите кнопку А для вывода часов из режима настройки.

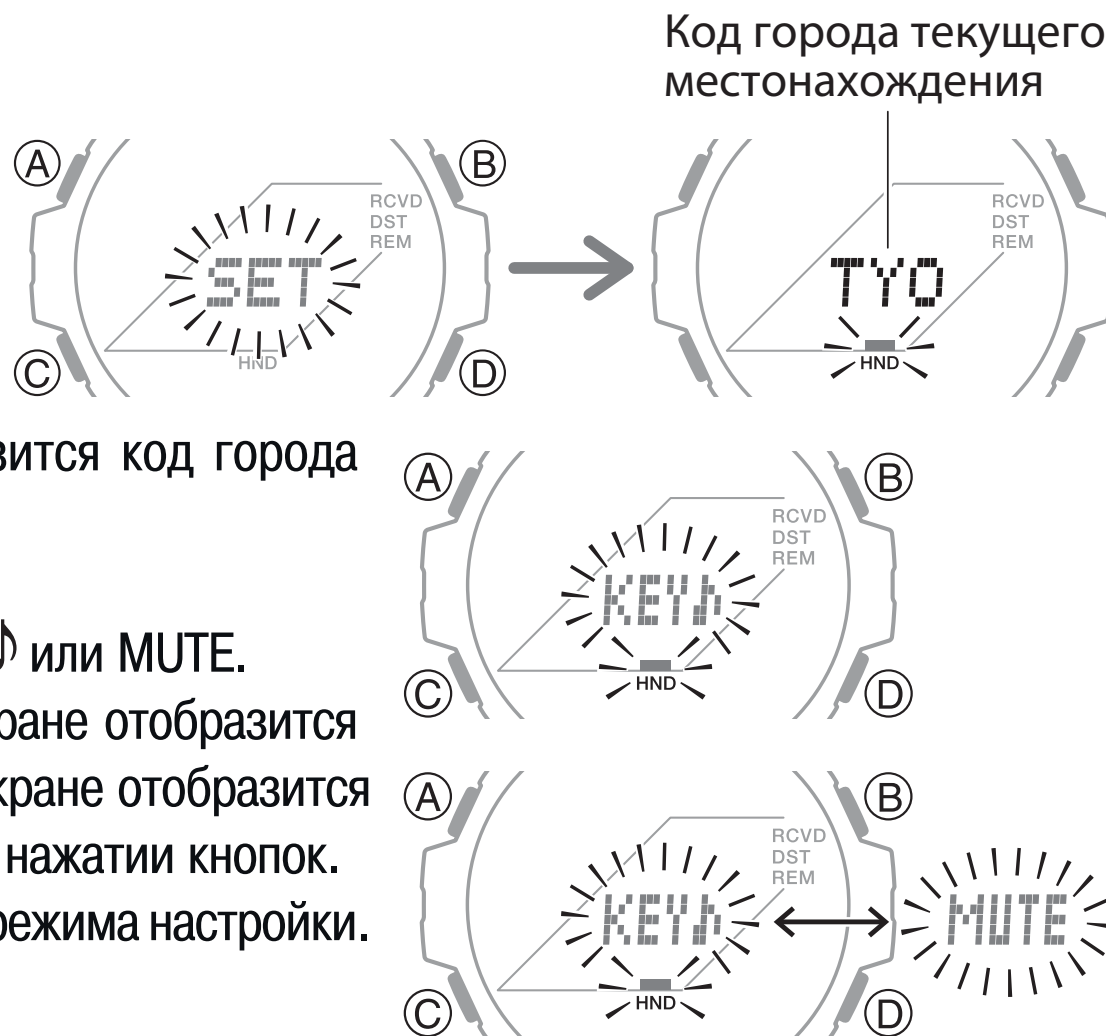

Примечание

- Если в режиме настройки параметров не выполнять какие-либо действия 2-3 минуты, часы автоматически выйдут из этого режима.
- Обратите внимание, что включение/выключение звукового сигнала при нажатии кнопок не влияет на звуковые сигналы будильников и таймера обратного отсчета. Эти сигналы работают в соответствии с их настройками.

Включение/выключение перевода часов в режим экономии энергии

1. Переведите часы в режим Текущего времени.

 Выбор режима (стр. 24).

2. Нажмите и удерживайте кнопку А около 2 секунд, пока на экране не отобразится код города текущего местонахождения.

- Это означает, что часы перешли в режим настройки. Стрелки часов

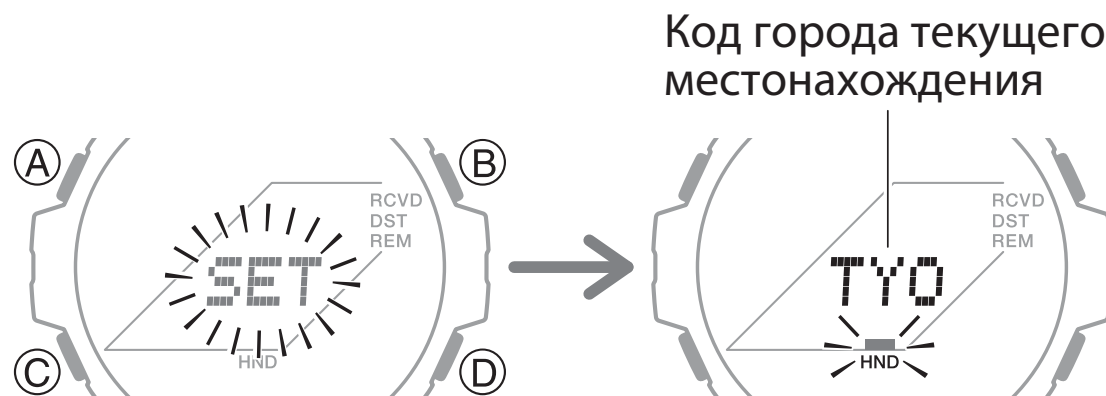

автоматически сместятся в сторону от цифрового экрана.

3. Нажмите кнопку C 14 раз.

На экране отобразится индикатор PSON или PSOF.

4. С помощью кнопки D включите (на экране отобразится индикатор PSON) или выключите (на экране отобразится индикатор PSOF) перевод часов в режим экономии энергии.

5. Нажмите кнопку A для вывода часов из режима настройки.

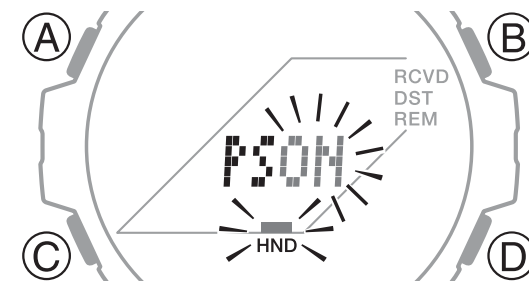

Примечание

- Если в режиме настройки параметров не выполнять какие-либо действия 2-3 минуты, часы автоматически выйдут из этого режима.
- Более подробную информацию о режиме экономии энергии см. в разделе «Режим экономии энергии» (стр. 35).

Возврат часов к заводским настройкам

В этом разделе приведена информация о том, как вернуть настройки часов (текущего и мирового

времени, будильника, секундомера, таймера обратного отсчета) к заводским.

1. Переведите часы в режим Текущего времени.

🔍 Выбор режима (стр. 24).

2. Нажмите и удерживайте кнопку А около 2 секунд, пока на экране не отобразится код города текущего местонахождения.

• Это означает, что часы перешли в режим настройки. Стрелки часов автоматически сместятся в сторону от цифрового экрана.

3. Нажмите кнопку С 2 раза.

На экране начнут мигать цифры секунд.

4. Нажмите и удерживайте кнопку В около 7 секунд.

На экране начнут поочередно отображаться индикаторы ALL и RESET. Отпустите кнопку, когда останется только индикатор RESET.

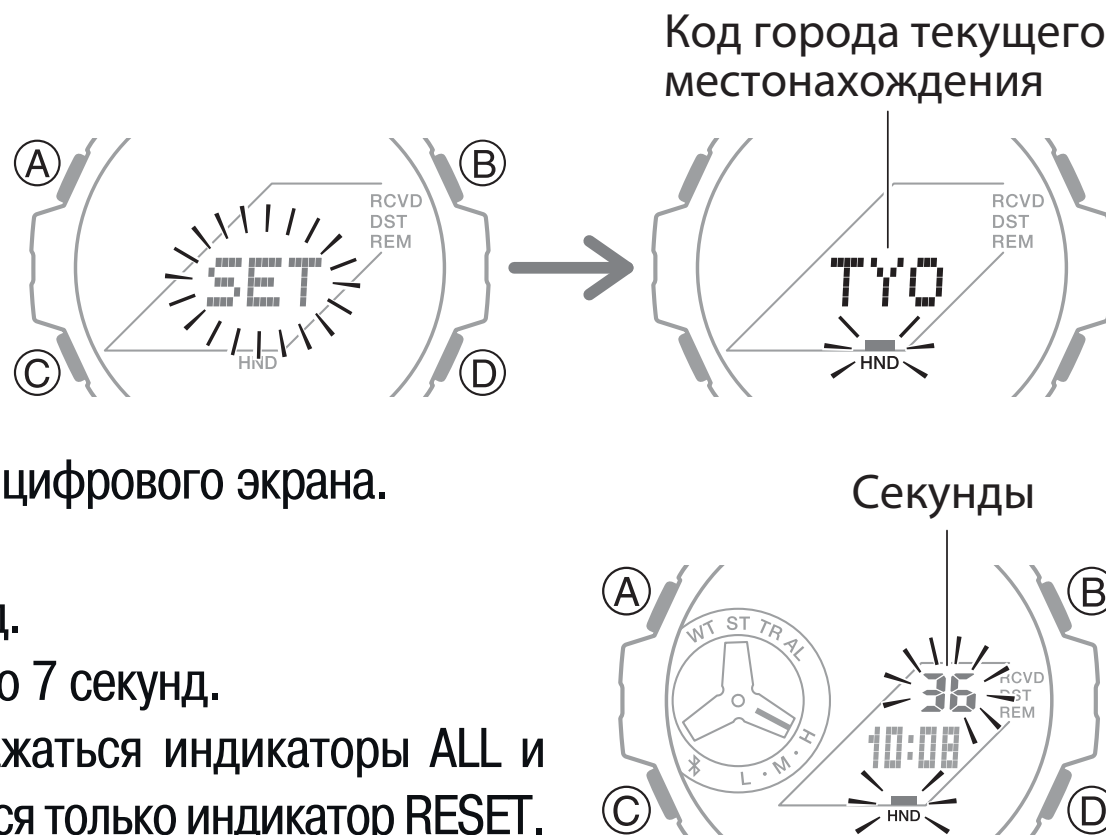

5. Нажмите кнопку A для вывода часов из режима настройки.

Примечание

- Если в режиме настройки параметров не выполнять какие-либо действия 2-3 минуты, часы автоматически выйдут из этого режима.
- После сброса настроек часов до заводских настроек из памяти часов также будет удалена информация об их сопряжении со смартфоном.

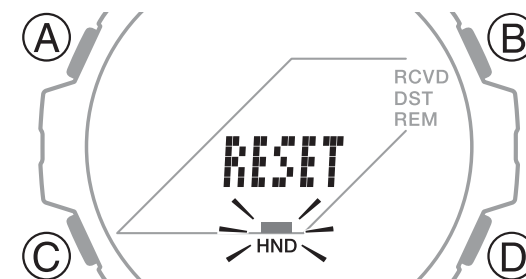

ДОПОЛНИТЕЛЬНАЯ ИНФОРМАЦИЯ

В этом разделе приведена дополнительная информация о работе часов. Обращайтесь к данной информации по мере необходимости.

Таблица городов

Код города	Смещение от UTC	Город
UTC	0	Всемирное координированное время
LON: LONDON	0	Лондон
PAR: PARIS	+1	Париж
ATH: ATHENS	+2	Афины
JED: JEDDAH	+3	Джидда
THR: TEHRAN	+3,5	Тегеран
DXB: DUBAI	+4	Дубаи
KBL: KABUL	+4,5	Кабул
KHI: KARACHI	+5	Карачи
DEL: DELHI	+5,5	Дели

Код города	Смещение от UTC	Город
KTM: KATHMANDU	+5,75	Катманду
DAC: DHAKA	+6	Дакка
RGN: YANGON	+6,5	Янгон
BKK: BANGKOK	+7	Бангкок
HKG: HONG KONG	+8	Гонконг
EUC: EUCLA	+8,75	Юкла
TYO: TOKYO	+9	Токио
ADL: ADELAIDE	+9,5	Аделаида
SYD: SYDNEY	+10	Сидней
LDH: LORD HOWE ISLAND	+10,5	Остров Лорд-Хау

Код города	Смещение от UTC	Город
NOU: NOUMEA	+11	Нумеа
WLG: WELLINGTON	+12	Веллингтон
CHT: CHATHAM ISLAND	+12,75	Острова Чатем
TBU: NUKUALOFA	+13	Нукуалофа
CXI: KIRITIMATI	+14	Киритимати
BAR: BAKER ISLAND	-12	Остров Бейкер
PPG: PAGO PAGO	-11	Паго-Паго
HNL: HONOLULU	-10	Гонолулу
NHV: MARQUESAS ISLANDS	-9,5	Маркизские острова

Код города	Смещение от UTC	Город
ANC: ANCHORAGE	-9	Анкоридж
LAX: LOS ANGELES	-8	Лос-Анджелес
DEN: DENVER	-7	Денвер
CHI: CHICAGO	-6	Чикаго
NYC: NEW YORK	-5	Нью-Йорк
YHZ: HALIFAX	-4	Галифакс
YYT: ST. JOHN'S	-3,5	Сент-Джонс
RIO: RIO DE JANEIRO	-3	Рио-Де-Жанейро
FEN: F. DE NORONHA	-2	Фернандо-де- Норонья
RAI: PRAIA	-1	Прайя

- Данные приведены на июль 2021 года.
- Указом президента Российской Федерации с июня 2011 года на всей территории России был отменен переход на летнее время. 21.07.2014 принят федеральный закон «О внесении изменений в Федеральный закон „Об исчислении времени“», в соответствии с которым 26.10.2014 в Российской Федерации стало 11 часовых поясов и большинство из них были смещены на час назад. Учитывайте эту информацию при настройке часов.

Таблица перехода на летнее время

Если для города, в котором осуществляется переход на стандартное/летнее время, установлен параметр перехода на летнее время AUTO, переход на стандартное/летнее время для этого города будет осуществляться автоматически в сроки, указанные в таблице.

Примечание

- Указанное в таблице время перехода на стандартное/летнее время может быть изменено в дальнейшем в соответствии с местным законодательством. В этом случае необходимо выполнить подключение часов к смартфону для автоматической настройки летнего времени или изменить его вручную.

Город	Переход на летнее время	Переход на стандартное время
Лондон	01:00, последнее воскресенье марта	02:00, последнее воскресенье октября
Париж	02:00, последнее воскресенье марта	03:00, последнее воскресенье октября
Афины	03:00, последнее воскресенье марта	04:00, последнее воскресенье октября
Тегеран	00:00, 21 или 22 марта	00:00, 21 или 22 сентября
Сидней, Аделаида	02:00, первое воскресенье октября	03:00, первое воскресенье апреля
Остров Лорд-Хау	02:00, первое воскресенье октября	02:00, первое воскресенье апреля
Веллингтон	02:00, последнее воскресенье сентября	03:00, первое воскресенье апреля
Острова Чатем	02:45, последнее воскресенье сентября	03:45, первое воскресенье апреля
Анкоридж	02:00, второе воскресенье марта	02:00, первое воскресенье ноября
Лос-Анджелес	02:00, второе воскресенье марта	02:00, первое воскресенье ноября
Денвер	02:00, второе воскресенье марта	02:00, первое воскресенье ноября
Чикаго	02:00, второе воскресенье марта	02:00, первое воскресенье ноября
Нью-Йорк	02:00, второе воскресенье марта	02:00, первое воскресенье ноября

Город	Переход на летнее время	Переход на стандартное время
Галифакс	02:00, второе воскресенье марта	02:00, первое воскресенье ноября
Сент-Джонс	02:00, второе воскресенье марта	02:00, первое воскресенье ноября

- Данные приведены на июль 2021 года.

Поддерживаемые модели смартфонов

Информацию о поддерживаемых моделях смартфонов можно узнать на веб-сайте CASIO

http://world.casio.com/os_mobile/wat/

Технические характеристики

Точность при нормальной температуре: ± 15 секунд в месяц без использования функции корректировки времени с помощью смартфона

Аналоговое время: часы, минуты (стрелки перемещаются каждые 20 сек)

Цифровое время: часы, минуты, секунды, месяц, день, день недели

Формат отображения времени: 12/24-часовой формат

Система календаря: полностью автоматический календарь, запрограммированный с 2000 до

2099 года

Прочее: настройка стандартного/летнего времени

Мировое время: 38 городов (38 часовых поясов) + всемирное координированное время (UTC)

Быстрая замена текущего времени на мировое

Настройка стандартного/летнего времени

Быстрая замена текущего времени на мировое

Секундомер:

Единица измерения: 1/100 секунды (в течение первого часа), 1 секунда (через 1 час)

Пределы измерения: 23:59' 59''

Режимы измерения: прошедшее время, время прохождения части и круга дистанции

Таймер обратного отсчета

Единица измерения: 1 секунда

Диапазон настройки: от 1 секунды до 60 минут с шагом в 1 секунду

Сигнал оповещения об окончании обратного отсчета: звучит в течение 10 секунд

Будильник:

5 ежедневных будильников

Настройка времени звучания сигнала: часы, минуты

Продолжительность звучания сигнала будильника: 10 секунд

Включение/выключение сигнала начала часа

Функция Mobile Link:

Автоматическая корректировка времени

Корректировка времени в одно касание

Поиск смартфона: подача с часов команды на смартфон о включении звукового сигнала

Мировое время: текущее время в одном из 300 выбранных городов, быстрая замена текущего времени на мировое

Автоматический переход на стандартное/летнее время

Настройка времени работы таймера обратного отсчета

Настройка времени звучания сигнала будильника

Напоминания о встрече, дне рождения или другом событии

Корректировка исходного положения стрелок

Характеристики связи: Bluetooth[®], диапазон частот: от 2400 до 2480 МГц, максимальная мощ-

ность передачи: 0 дБм (1 мВт), дальность связи: до 2 метров (в зависимости от окружающей среды)

Подсветка: двойная светодиодная подсветка: автоматическая светодиодная подсветка циферблата и цифрового экрана, супер-подсветка, послесвечение, настройка продолжительности подсветки (1,5 или 3 сек.)

Прочее: режим экономии энергии; отображение уровня заряда аккумулятора; отключаемый сигнал при нажатии кнопок; настройка формата отображения даты (месяц/день, день/месяц); выбор языка отображения дня недели (6 языков); смещение стрелок для удобного просмотра информации на экране; корректировка исходного положения стрелок

Питание: светочувствительная панель и аккумулятор

Примерный срок работы аккумулятора без подзарядки:

7 месяцев при следующих условиях:

- Соединение со смартфоном для корректировки времени: 4 раза в день
- Звучание сигнала будильника: 10 секунд 1 раз в день
- Подсветка: 1,5 секунды 1 раз в день

– Нахождение часов в режиме сохранения энергии: 6 часов в день

Технические характеристики могут быть изменены без предварительного уведомления.

Меры предосторожности при использовании функции Mobile Link

- **Правовая информация**
- Эти часы соответствуют требованиям или получили одобрение в соответствии с местными законами о радиосигналах разных стран и регионов. Использование часов в странах или регионах, в которых они не соответствуют требованиям или не получили одобрение в соответствии с местными законами о радиосигналах, может привести к ответственности в соответствии с местным законодательством. Более подробную информацию о странах и регионах, в которых разрешено использование часов, см. на веб-сайте <http://world.casio.com/ce/BLE/>
- Использование этих часов в самолете для каждой страны ограничено местным авиационным законодательством. Обязательно следуйте инструкциям экипажа и персонала авиакомпании.
- **Рекомендации по использованию функции Mobile Link**
- Во время совместного использования смартфона и часов, держите эти устройства на близком

расстоянии друг от друга (не более 2 метров). Окружающие предметы (стены, мебель и т.п.) могут препятствовать устойчивому Bluetooth-соединению. В этом случае, необходимо поместить оба устройства в непосредственной близости друг от друга.

- Часы могут быть подвержены электромагнитному излучению, находясь вблизи от работающих электроприборов (бытовой техники, аудио-/видеооборудования, оргтехники и т.п.), что может негативно сказаться на совместной работе смартфона и часов. Например, рядом с работающей микроволновой печью, нормальное соединение смартфона с часами не будет установлено. И, наоборот, часы могут стать причиной плохого приема ТВ-сигнала.
- Функция Bluetooth в этих часах работает в том же частотном диапазоне (2,4 ГГц), как и большинство устройств, использующих беспроводные локальные сети. Использование таких устройств в непосредственной близости от часов, может привести к радиопомехам, снизить скорость передачи информации или привести к сбою связи.

- **Остановка передачи радиосигнала в часах**

Часы передают радиосигнал, когда устанавливается или установлено Bluetooth-соединение со смартфоном (на экране отображается индикатор ✎).

Когда вы находитесь в больнице, самолете и других местах, где необходимо ограничить распространение радиоволн, необходимо отменить Bluetooth-соединение часов со смартфоном и выключить функцию автоматической корректировки времени.

 Использование часов в медицинском учреждении или в самолете (стр. 74).

Авторские права и зарегистрированные товарные знаки

- Bluetooth® (слово и логотип) – зарегистрированный торговый знак компании Bluetooth SIG, Inc. Любое использование этого торгового знака компанией CASIO Computer Co., Ltd. осуществляется по лицензии.
- iPhone и App Store – зарегистрированный торговый знак компании Apple Inc. в США и других странах.
- iOS – торговая марка или зарегистрированный торговый знак компании Cisco Systems, Inc.
- GALAXY – зарегистрированные торговые знаки компании Samsung Electronics Co., Ltd.
- Android и Google Play™ – зарегистрированные торговые знаки компании Google Inc.
- Прочие названия компаний и продуктов, используемые в данном руководстве, являются торговыми марками или зарегистрированными товарными знаками соответствующих компаний.

ПОИСК И УСТРАНЕНИЕ НЕИСПРАВНОСТЕЙ

Невозможно установить сопряжение часов со смартфоном

- **Сопряжение между часами и смартфоном ранее не выполнялось**
 - 1) Используется поддерживаемая модель смартфона?

Убедитесь в том, что модель смартфона и его операционная система поддерживаются часами. Информацию о поддерживаемых моделях смартфонов можно узнать на веб-сайте CASIO http://world.casio.com/os_mobile/wat/
 - 2) Приложение CASIO WATCHES установлено на смартфоне?

Для того, чтобы выполнить Bluetooth-соединение с часами, необходимо на смартфоне установить приложение CASIO WATCHES.
 -  1) Установите необходимое программное обеспечение на смартфоне (стр. 43).
 - 3) Bluetooth на смартфоне настроен правильно?

Проверьте настройки Bluetooth на смартфоне. Более подробно о настройках Bluetooth на вашем смартфоне, см. в руководстве пользователя смартфона.

Для iPhone

- “Settings” (Настройки) → “Bluetooth” → On (Вкл.)
- “Settings” (Настройки) → “Privacy” (Конфиденциальность) → “Bluetooth Sharing” (Доступ к Bluetooth) → CASIO WATCHES → On (Вкл.)

Для Android

- Включите Bluetooth

4) Другие причины

В некоторых моделях смартфонов для использования приложения CASIO WATCHES необходимо отключить параметр BT Smart. Более подробно об отключении параметра BT Smart на смартфоне, см. в руководстве пользователя смартфона.

- На начальном экране нажмите: “Menu” (Меню) → “Settings” (Настройки) → “Bluetooth” → “Menu” (Меню) → “BT Smart settings” (Настройки BT Smart) → “Disable” (Выключить).

Невозможно установить повторное Bluetooth-соединение часов со смартфоном

- **Повторное Bluetooth-соединение между часами и смартфоном не устанавливается,**

после того, как оно было отключено

- 1) Приложение CASIO WATCHES запущено на смартфоне?
Проверьте – запущено ли приложение CASIO WATCHES на смартфоне? Для его включения на главном экране смартфона коснитесь иконки CASIO WATCHES. Затем на часах нажмите и удерживайте кнопку C около 3 секунд для установки Bluetooth-соединения между часами и смартфоном.
- 2) Вы пробовали выключить смартфон и включить его снова?
Выключите смартфон, затем снова включите его. После этого, на главном экране смартфона коснитесь иконки CASIO WATCHES. Затем на часах нажмите и удерживайте кнопку C около 3 секунд для установки Bluetooth-соединения между часами и смартфоном.
- 3) Выполняется обратный отсчет времени?
Bluetooth-соединения между часами и смартфоном не устанавливается, если до окончания работы таймера обратного отсчета осталось 30 или меньше секунд. Остановите работу таймера или дождитесь окончания его работы перед тем, как устанавливать Bluetooth-соединение часов со смартфоном.

- **Смартфон находится в Авиарежиме**

Выключите на смартфоне Авиарежим, на главном экране смартфона коснитесь иконки CASIO WATCHES. Затем на часах нажмите и удерживайте кнопку C около 3 секунд для установки Bluetooth-соединения между часами и смартфоном.

- **После того, как на смартфоне был выключен и включен Bluetooth, установить соединение с часами не удастся**

Еще раз включите и выключите Bluetooth на смартфоне. На главном экране смартфона коснитесь иконки CASIO WATCHES. Затем на часах нажмите и удерживайте кнопку C около 3 секунд для установки Bluetooth-соединения между часами и смартфоном.

- **После того, как был выключен смартфон, установить соединение с часами не удастся**

Еще раз выключите и включите смартфон. На главном экране смартфона коснитесь иконки CASIO WATCHES. Затем на часах нажмите и удерживайте кнопку C около 3 секунд для установки Bluetooth-соединения между часами и смартфоном.

Соединение часов со смартфоном

- **Соединение между часами и смартфоном не устанавливается**
 - 1) Вы пробовали выключить смартфон и включить его снова?
Выключите, затем снова включите смартфон. На главном экране смартфона коснитесь иконки CASIO WATCHES. Затем на часах нажмите и удерживайте кнопку C около 3 секунд для установки Bluetooth-соединения между часами и смартфоном.
 - 2) Выполнялось ли повторное сопряжение часов со смартфоном?
Удалите информацию о сопряжении из приложения смартфона CASIO WATCHES, затем повторно установите сопряжение часов со смартфоном.
 - 🔍 Удаление информации о сопряжении из приложения CASIO WATCHES (стр. 65).
 - 🔍 3) Выполните сопряжение между смартфоном и часами (стр. 43).
 - 3) Соединение часов со смартфоном все равно не устанавливается...
Удалите информацию о сопряжении из памяти часов, затем повторно выполните сопряжение часов со смартфоном.
 - 🔍 Удаление информации о сопряжении из памяти часов (стр. 66).

🔍 3) Выполните сопряжение между смартфоном и часами (стр. 43).

Соединение часов с новым смартфоном

- **Подключение часов к новому смартфону**

Удалите информацию о сопряжении из памяти часов, затем выполните сопряжение часов с новым смартфоном.

🔍 Соединение с новым смартфоном (стр. 67).

Автоматическая корректировка времени

- **Когда часы выполняют автоматическую корректировку времени?**

Часы автоматически устанавливают Bluetooth-соединение со смартфоном приблизительно в 00:30, 06:30, 12:30 и 18:30 часов. После выполнения процедуры корректировки времени, Bluetooth-соединение со смартфоном также автоматически прерывается.

- **Время выполнения автоматической корректировки времени прошло, но корректировка не была выполнена**

- 1) Автоматическая корректировка времени не была выполнена в заданное время?
Обратите внимание, что в течение 24 часов после выполнения быстрой замены текущего времени на мировое или после того, как была вручную выполнена настройка текущего времени, автоматическая корректировка времени не выполняется.
 - 2) Автоматическая корректировка времени включена?
Автоматическая корректировка времени не выполняется, если эта функция выключена. Включите функцию автоматической корректировки времени.
-  Использование часов в медицинском учреждении или в самолете (стр. 74).
- **После выполнения автоматической корректировки времени, на часах отображается неправильное время**
На смартфоне может быть установлено неправильное время. Это может быть из-за отсутствия сетевого соединения при нахождении смартфона вне зоны доступа сети. Переместите смартфон в зону доступа сети для обновления на нем информации о текущем времени.
 - **Исходное положение стрелок неправильное**
Сильное магнитное воздействие или удар могут привести к тому, что стрелки часов будут

отображать время, на совпадающее с отображением времени на цифровом экране. Если это произошло, необходимо выполнить корректировку исходного положения стрелок.

 **Корректировка исходного положения стрелок (стр. 55, 100).**

Сигнал будильник и начала часа

- **Сигнал будильника и/или начала часа не звучит**

1) Аккумулятор заряжен?

При низком уровне заряда аккумулятора, сигналы будильника и начала часа не звучат. Выполните зарядку аккумулятора.

 **Подзарядка аккумулятора часов (стр. 30).**

2) Сигнал будильника и/или начала часа включен?

Если сигналы не включены, включите их.

 **Включение/выключение сигналов будильников и начала часа (стр. 85).**

Стрелки и индикаторы

- **Как узнать в каком режиме находятся часы?**

Стрелка режима указывает на индикатор режима, в котором находятся часы. Перевод часов из одного режима в другой осуществляется с помощью кнопки С.

 Выбор режима (стр. 24).

- **Все стрелки остановились, кнопки не работают.**

Аккумулятор полностью разряжен. Поместите часы к источнику света для подзарядки аккумулятора.

 Подзарядка аккумулятора часов (стр. 30).

- **Стрелки часов неожиданно начинают быстро перемещаться**

Это может быть вызвано одной из причин и не указывает на неисправность часов. Дождитесь возврата стрелок к отображению текущей информации.

– Часы выходят из режима экономии энергии

 Режим экономии энергии (стр. 35).

– Выполняется автоматическая корректировка времени

 Автоматическая корректировка времени (стр. 45).

- **Стрелки часов не перемещаются, кнопки не работают**

Часы находятся в режиме восстановления заряда аккумулятора, который выполняется около 15 минут. Восстановление заряда аккумулятора будет происходить быстрее, если поместить часы к источнику яркого света.

- **Текущее время на часах отличается от реального на 1 час или 30 минут**

Стандартное/летнее время на часах установлено неправильно. Проверьте настройку стандартного/летнего времени и, в случае необходимости, измените ее.

 Настройка города текущего местонахождения (стр. 70).

- **Стрелки часов отображают неправильное время**

Сильное магнитное воздействие или удар могут привести к тому, что стрелки часов будут отображать время, не совпадающее с отображением времени на цифровом экране. Если это произошло, необходимо выполнить корректировку исходного положения стрелок.

 Корректировка исходного положения стрелок (стр. 55, 100).

Прочее

- **В руководстве нет информации о проблеме**

Дополнительная информация приведена на веб-сайте <https://world.casio.com/support/>

ИНФОРМАЦИЯ О ТОВАРЕ

Наименование: часы наручные электронные / электронно-механические кварцевые (муж./жен.)

Торговая марка: CASIO

Фирма изготовитель: CASIO COMPUTER Co.,Ltd. (КАСИО Компьютер Ко. Лимитед)

Адрес изготовителя: 1-6-2, Hon-machi 1-chome, Shibuya-ku, Tokyo 151-8543, Japan

Импортер: ООО «Касио», 127015, Россия, Москва, ул. Бутырская, д. 77

Гарантийный срок: 2 года

Адрес уполномоченной организации для принятия претензий: указан в гарантийном талоне

Декларация о Соответствии: ЕАЭС № RU Д-JP.МЮ62.В.00782/20

Орган зарегистрировавший Декларацию: ООО «ПРОММАШ ТЕСТ»

Технический Регламент: ТР ЕАЭС 037/2016 «Об ограничении применения опасных веществ в изделиях электротехники и радиоэлектроники»

Срок действия декларации: до 28.02.2025