

ПРЕЖДЕ ВСЕГО ПРОЧИТЕ ЭТУ ВАЖНУЮ ИНФОРМАЦИЮ

Батарейка

- Батарейка, установленная в часы на заводе, разряжается во время их доставки и хранения. При первых признаках недостаточности питания (нечеткость изображения) необходимо заменить батарейку в ближайшем к вам авторизованном сервисном центре «CASIO», либо у дистрибьютора фирмы «CASIO».

Защита от воды

Для всех категорий часов запрещается:

- нажимать кнопки под водой;
- переводить стрелки под водой;
- отвинчивать переводную головку под водой;

Если часы подверглись воздействию соленой воды, то тщательно промойте их и вытрите насухо. Не надевайте часы на кожаном ремешке во время плавания. Избегайте длительного контакта кожаного ремешка с водой.

- Часы классифицируются по разрядам (с I по V разряд) в соответствии со степенью их защищенности от воды. Уточните разряд ваших часов с помощью приведенной ниже таблицы, чтобы определить правильность их использования.

* Разряд	Маркировка корпуса	Брызги, дождь и т.п.	Плавание, мытье машины и т.п.	Подводное плавание, ныряние и т.п.	Ныряние с аквалангом
I	-	Нет	Нет	Нет	Нет
II	WATER RESISTANT	Да	Нет	Нет	Нет
III	50 M WATER RESISTANT	Да	Да	Нет	Нет
IV	100 M WATER RESISTANT	Да	Да	Да	Нет
V	200 M WATER RESISTANT 300 M WATER RESISTANT	Да	Да	Да	Да

- Примечания

I Часы не защищены от воды. Избегайте попадания любой влаги;

- II WR (Water Resistant) означает, что модель водонепроницаема согласно ISO 2281. Кратковременный контакт с водой не вызовет никаких проблем;
- III С водозащитой в 5 Бар (50 метров) часы способны выдержать давление воды обозначенной величины и, соответственно, могут быть использованы во время принятия душа и кратковременного купания;
- IV Водозащита в 10 Бар (100 метров) означает, что часы могут быть использованы во время обычного плавания и ныряния под водой с трубкой;
- V Водозащита в 20 Бар (200 метров) означает, что часы могут быть использованы при погружении с аквалангом (за исключением таких глубин, при которых требуется гелиево-кислородная смесь).

Уход за вашими часами

- Никогда не пытайтесь самостоятельно открывать корпус и снимать заднюю крышку.
- Замена резиновой прокладки, защищающей часы от попадания воды и пыли, должна осуществляться через каждые 2 - 3 года.
- Если во внутреннюю часть часов попадет влага, то немедленно проверьте их у ближайшего к вам дилера, либо у дистрибьютора фирмы «CASIO».

- Не подвергайте часы воздействию предельных температур.
- Хотя часы и предназначены для активного повседневного использования, тем не менее нужно носить их аккуратно и избегать падений.
- Не застегивайте ремешок слишком сильно. У вас должен проходить палец между вашим запястьем и ремешком.
- Для очистки часов и ремешка используйте сухую мягкую ткань, либо мягкую ткань, смоченную в водном растворе мягкого нейтрального моющего средства. Никогда не пользуйтесь легко испаряющимися средствами (например, такими, как бензин, растворители, распыляемые чистящие средства и т.п.).
- Когда вы не пользуетесь вашими часами, храните их в сухом месте.
- Избегайте попадания на часы бензина, чистящих растворителей, аэрозолей из распылителей, клеящих веществ, краски и т.п. Химические реакции, вызываемые этими материалами, приводят к разрушению прокладок, корпуса и полировки часов.
- Особенностью некоторых моделей часов является наличие на их ремешке изображений, выполненных шелкографией. Будьте осторожны при чистке таких ремешков, чтобы не испортить эти рисунки.

Для часов с пластмассовыми ремешками...

- Вы можете обнаружить белесое порошкообразное вещество на ремешке. Это вещество не вредно для вашей кожи или одежды и может быть легко удалено путем простого протирания куском ткани.
- Попадание на пластмассовый ремешок пота или влаги, а также хранение его в условиях высокой влажности может привести к повреждению, разрыву или растрескиванию ремешка. Для того чтобы обеспечить длительный срок службы пластмассового ремешка, при первой возможности протирайте его от грязи и воды с помощью мягкой ткани.

Для часов с флуоресцентными корпусами и ремешками...

- Длительное облучение прямым солнечным светом может привести к постепенному исчезновению флуоресцентной окраски.
- Длительный контакт с влагой может вызвать постепенное исчезновение флуоресцентной окраски. В случае попадания на поверхность часов любой влаги, как можно скорее сотрите ее.
- Длительный контакт с любой другой влажной поверхностью может привести к обесцвечиванию флуоресцентной окраски. Проверьте, удалена ли влага с флуоресцентной поверхности и избегайте ее контакта с другими поверхностями.

- Сильное трение поверхности, имеющей нанесенную флуоресцентную краску, о другую поверхность может привести к переносу флуоресцентной краски на эту поверхность.

При использовании изделия в условиях резких перепадов температур допускается незначительное образование конденсата на внутренней стороне стекла. Данное явление обусловлено законами физики и не является дефектом.

Фирма «CASIO COMPUTER CO., LTD» не несет ответственности за какой бы то ни было ущерб, который может возникнуть при использовании этих часов, и не принимает никаких претензий со стороны третьих лиц.

ПЕРЕД НАЧАЛОМ ЭКСПЛУАТАЦИИ...

В этом разделе представлен обзор часов и их основных функций.

Внимание!

- Измерительные функции, встроенные в часы, не предназначены для проведения измерений, требующих профессиональной или промышленной точности. Значения, получаемые с помощью часов, следует воспринимать как умеренно точные.
- Во время сложных походов, восхождений и т.п. сверяйте показания цифрового компаса с показаниями другого точного компаса. Если их показания отличаются, необходимо выполнить калибровку датчика азимута с помощью восьмерки или по двум направлениям.
- Измерение направления и калибровка компаса, выполненные рядом с источником магнитного поля, могут привести к ошибкам измерения. Поэтому, старайтесь не пользоваться компасом находясь рядом с постоянными магнитами (магнитными ожерельями и т.п.), металлическими поверхностями (металлическими дверями, сейфами и т.п.), проводами высокого напряжения, антеннами, бытовыми приборами (телевизорами, компьютерами, стиральными машинами, холодильниками и т.п.).

Режим Цифрового компаса (стр. 86).

- Отображаемое на экране значение высоты – относительная высота, вычисляемая на основе данных, полученных с помощью встроенного датчика атмосферного давления. Обратите внимание, что значения высоты, измеренные в разное время для одной и той же местности, при изменении атмосферного давления могут различаться. Также вычисленное значение высоты может отличаться от фактического значения высоты и/или от высоты над уровнем моря, указанной на карте.
- При определении высоты во время восхождений, необходимо как можно чаще выполнять калибровку альтиметра, а также сверяться со значениями высоты, полученными из надежных и точных источников.

Режим Альтиметра (стр. 99).

Примечание

- Обратите внимание, что в данном руководстве иллюстрации приведены для наглядности. Элемент, показанный на иллюстрации, может в некоторой степени отличаться от реального элемента, который он представляет.

Индикаторы цифрового экрана и циферблата

- 1 Секундная стрелка указывает на индикатор [R], когда часы ожидают подключение к смартфону
- 2 Если повернуть часы 12-часовой отметкой в сторону опорной точки, секундная стрелка укажет либо направление севера (при считывании показаний цифрового компаса), либо угол

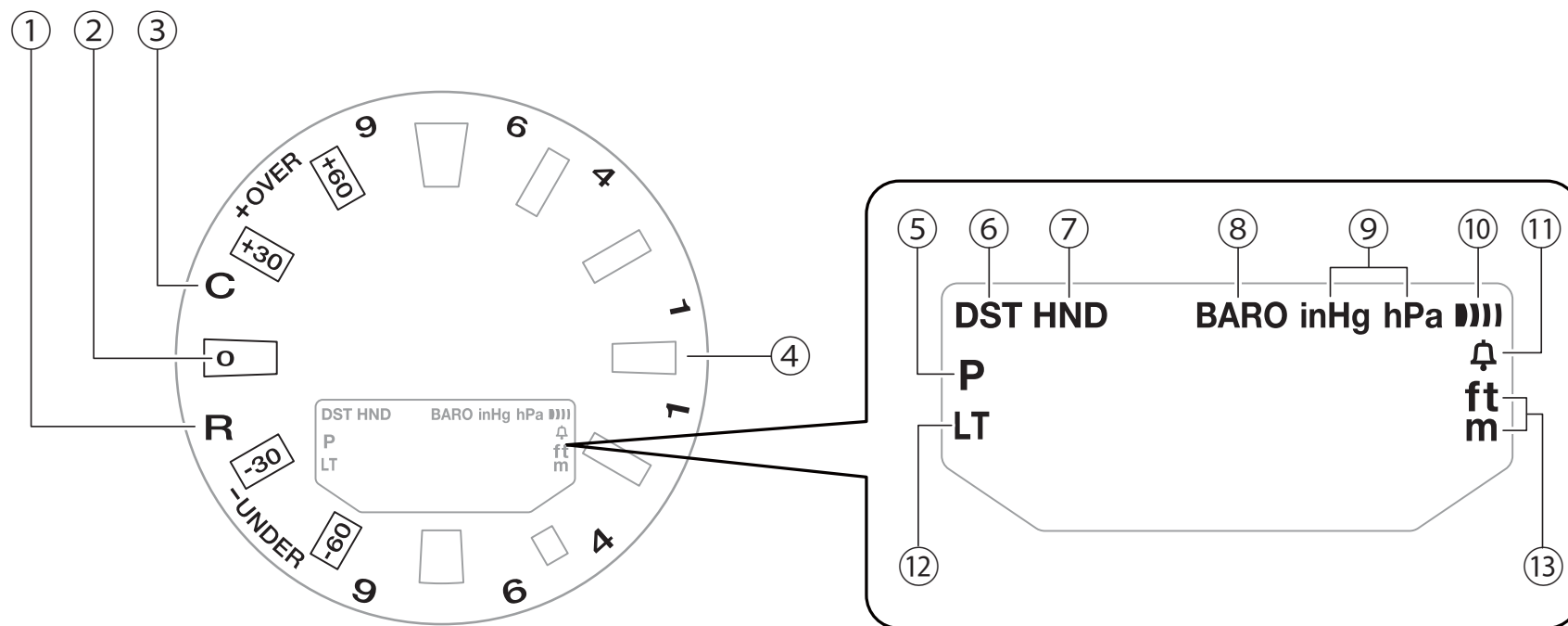

- отклонения от текущего местонахождения до пункта назначения (указатель цели)
- 2 Секундная стрелка указывает на индикатор [C], когда между часами и смартфоном установлено Bluetooth-соединение
 - 4 Секундная стрелка указывает разницу высоты/атмосферного давления
 - 5 Индикатор P отображается на экране, когда часы отображают время после полудня в 12-часовом формате отображения времени
 - 6 Индикатор DST отображается на экране, когда часы отображают летнее время
 - 7 Индикатор HND мигает, когда стрелки часов смещены для удобного просмотра информации на цифровом экране
 - 8 Индикатор BARO отображается на экране, когда включена функция слежения за изменением атмосферного давления
 - 9 Индикаторы единиц измерения атмосферного давления
 - 10 Индикатор включенного сигнала будильника
 - 11 Индикатор  отображается на экране, когда включен сигнал начала часа
 - 12 Индикатор LT отображается на экране, когда включена функция автоматического включения подсветки

13 Индикаторы единиц измерения высоты и расстояния

Индикатор низкого уровня заряда батареи

Когда индикатор низкого уровня заряда батареи  начинает мигать на экране, некоторые функции часов становятся недоступными. Для замены батарейки обратитесь в авторизованный сервисный центр CASIO или к продавцу.

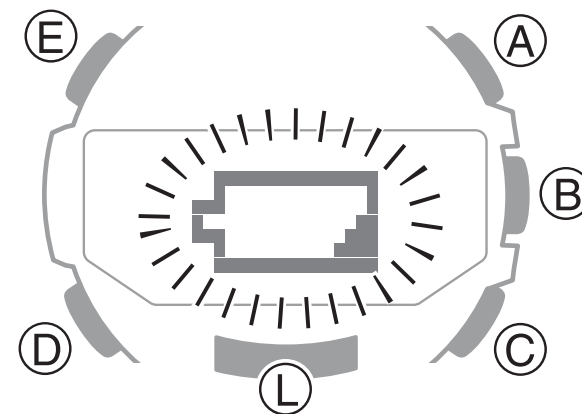

Выбор режима

Для перевода часов из одного режима в другой нажимайте кнопки, указанные на рисунке.

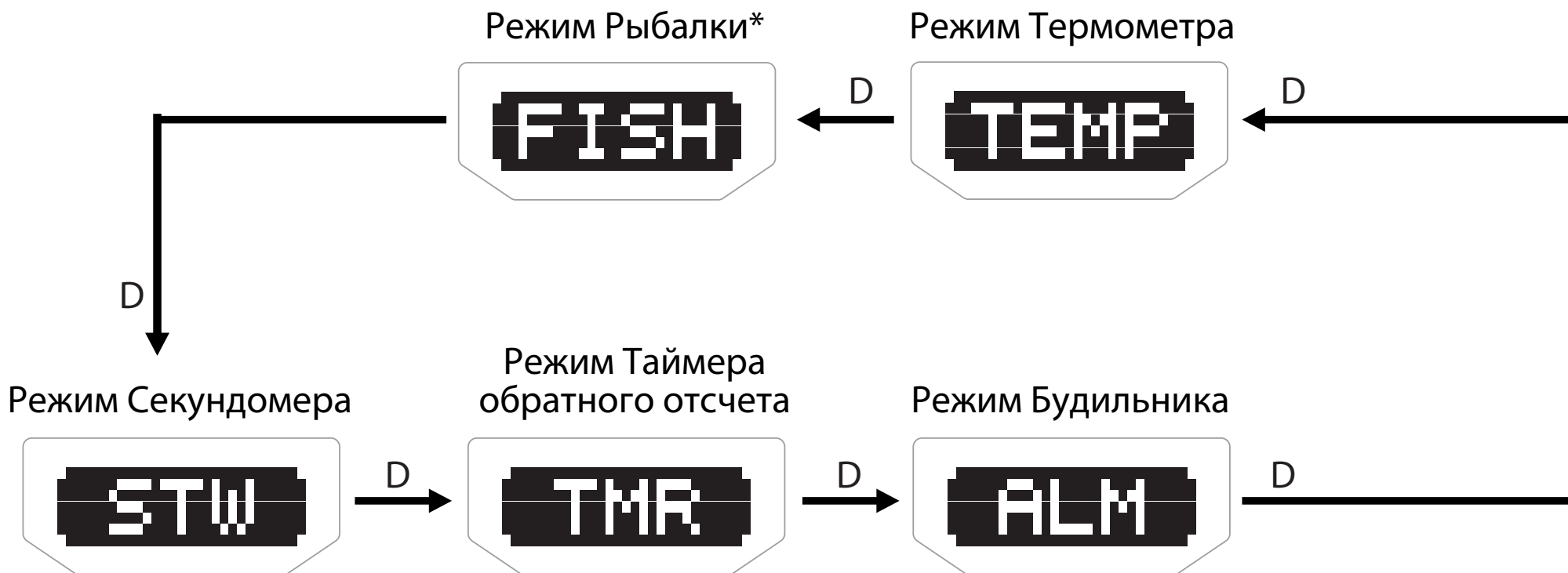

- Для возврата часов из любого режима в режим Текущего времени нажмите и удерживайте кнопку D около 2 секунд.

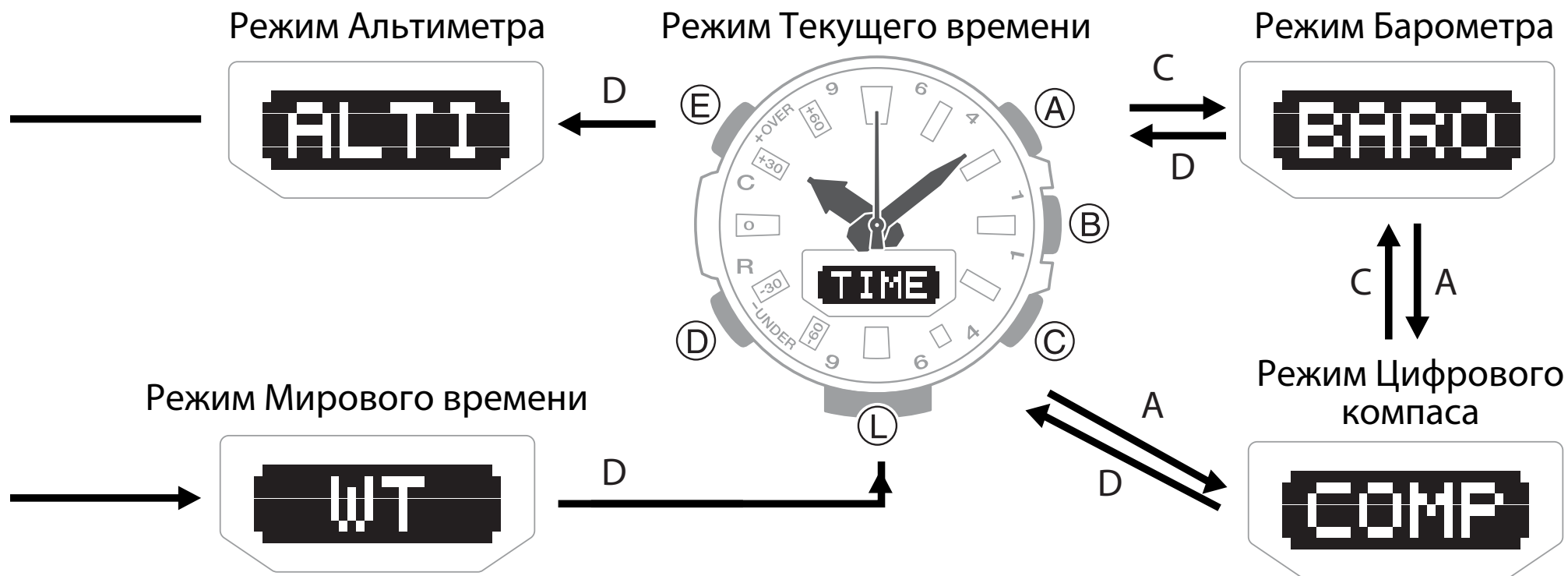

* Отображается информация об условиях рыбной ловли для установленного места и даты.

Примечание

- В приложении смартфона PRO TREK Connected можно изменить порядок перевода часов из одного режима в другой, удалить ненужный или добавить нужный режим.
- 🔍 Настройка режимов (стр. 49).
- Для выполнения операций в приложении смартфона PRO TREK Connected сначала необходимо между часами и смартфоном установить сопряжение.
- 🔍 3) Установите сопряжение между смартфоном и часами (стр. 44).

Обзор режимов

• Режим Текущего времени

В режиме Текущего времени часы отображают текущее время и дату. Каждое нажатие на кнопку E приведет к смене информации на цифровом экране. На экране может быть отображена следующая информация: день недели, месяц, день; график изменения атмосферного давления, месяц, день; часы, минуты, секунды; количество пройденных шагов; график прилива; благоприятное время для рыбной ловли.

День недели, месяц, день

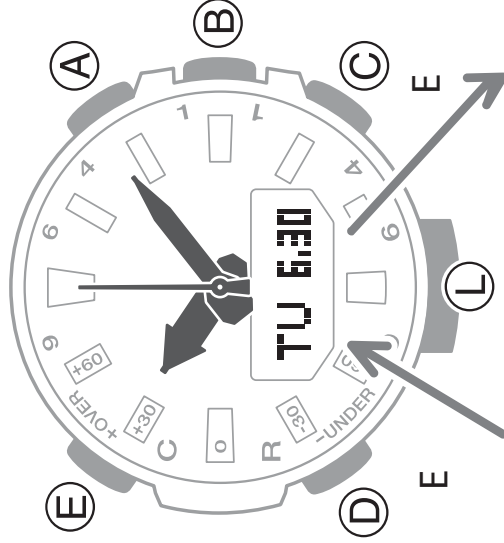

Благоприятное время
для рыбалки (FISH IN TIME)

12:10-1

Каждые 2 сек.



График прилива



Пройденные за
день шаги

11287

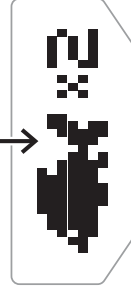
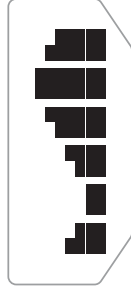
Через 1 сек.

STEP

График изменения атм.
давления, месяц, день



График изменения
атмосферного давления

Часы, минуты, секунды

P 10:08 00

Количество шагов

Примечание

- В приложении смартфона PRO TREK Connected можно включить/выключить информацию, которая будет отображаться на цифровом экране часов в режиме Текущего времени при нажатии на кнопку E. Можно выполнить настройку отображения следующих данных: график изменения атмосферного давления; время восхода/заката Солнца для нужного прибрежного города (места рыбной ловли); возраст Луны. Последовательность отображения данных также может быть изменена.
 - 🔍 Настройка отображения данных в режиме Текущего времени (стр. 52).
 - Для выполнения операций в приложении смартфона PRO TREK Connected сначала необходимо между часами и смартфоном установить сопряжение.
 - 🔍 3) Установите сопряжение между смартфоном и часами (стр. 44).
- **Соединение часов с сопряженным смартфоном для корректировки времени**
Нажмите кнопку B.
- 🔍 Быстрый запуск корректировки времени (стр. 48).

– **Поиск сопряженного с часами смартфона**

Нажмите и удерживайте кнопку В около 5 секунд.

🔍 Поиск смартфона (стр. 74).

• **Режим Цифрового компаса (стр. 86)**

Встроенный в часы цифровой компас позволяет определить направление движения к цели и угловую величину.

(1) Направление севера

(2) Отклонение от цели (направление)

(3) Отклонение от цели (угловая величина)



- **Режим Барометра (стр. 115)**

В режиме Барометра часы выполняют измерение текущего атмосферного давления.

- (1) Разность атмосферного давления/секунды текущего времени
- (2) График изменения атмосферного давления
- (3) Атмосферное давление

Изменение отображаемых на экране данных

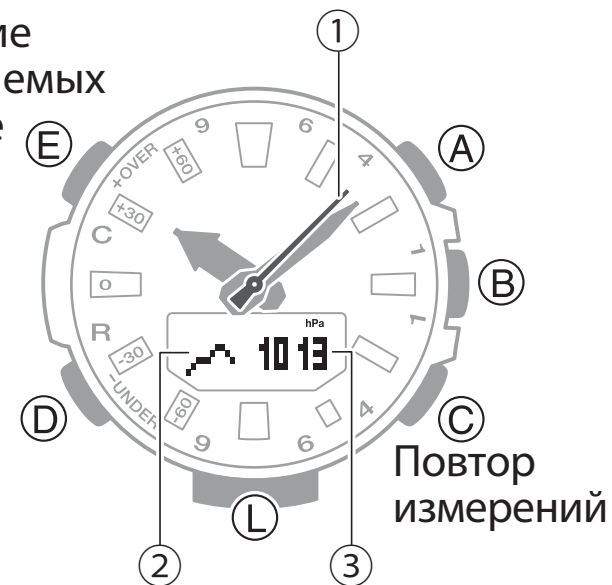

- **Режим Альтиметра (стр. 99)**

В режиме Альтиметра часы выполняют измерение текущей высоты над уровнем моря.

- (1) Разность высот/секунды текущего времени
- (2) График изменения высоты
- (3) Высота

Изменение отображаемых на экране данных

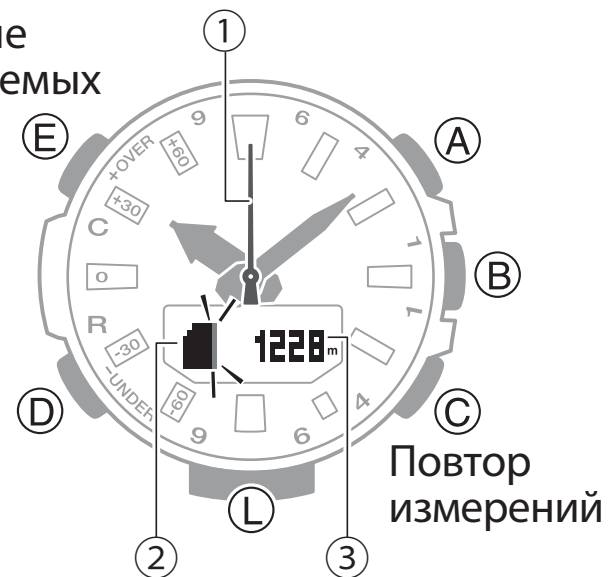

- **Режим Термометра (стр. 131)**

В режиме Термометра часы выполняют измерение текущей температуры окружающей среды.

(1) Температура

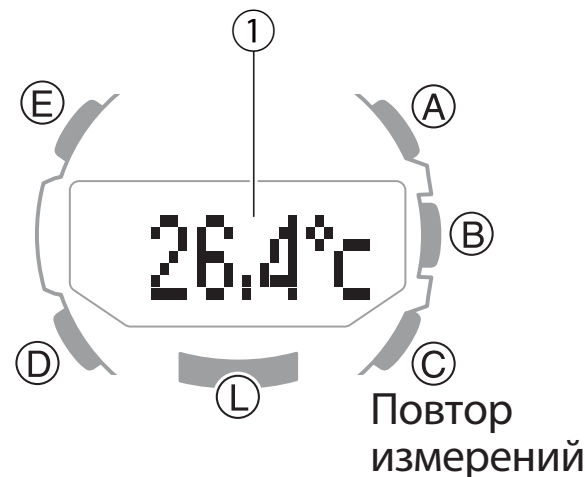

- **Режим Рыбалки (стр. 137)**

В режиме Рыбалки на цифровом экране отображается благоприятное время для рыбной ловли для прибрежного города, установленного в приложении смартфона PRO TREK Connected.

С помощью кнопки E осуществляется смена отображаемой на цифровом экране информации: время восхода/заката Солнца, возраст Луны, уровень прилива и другая, полезная для рыбалки информация.

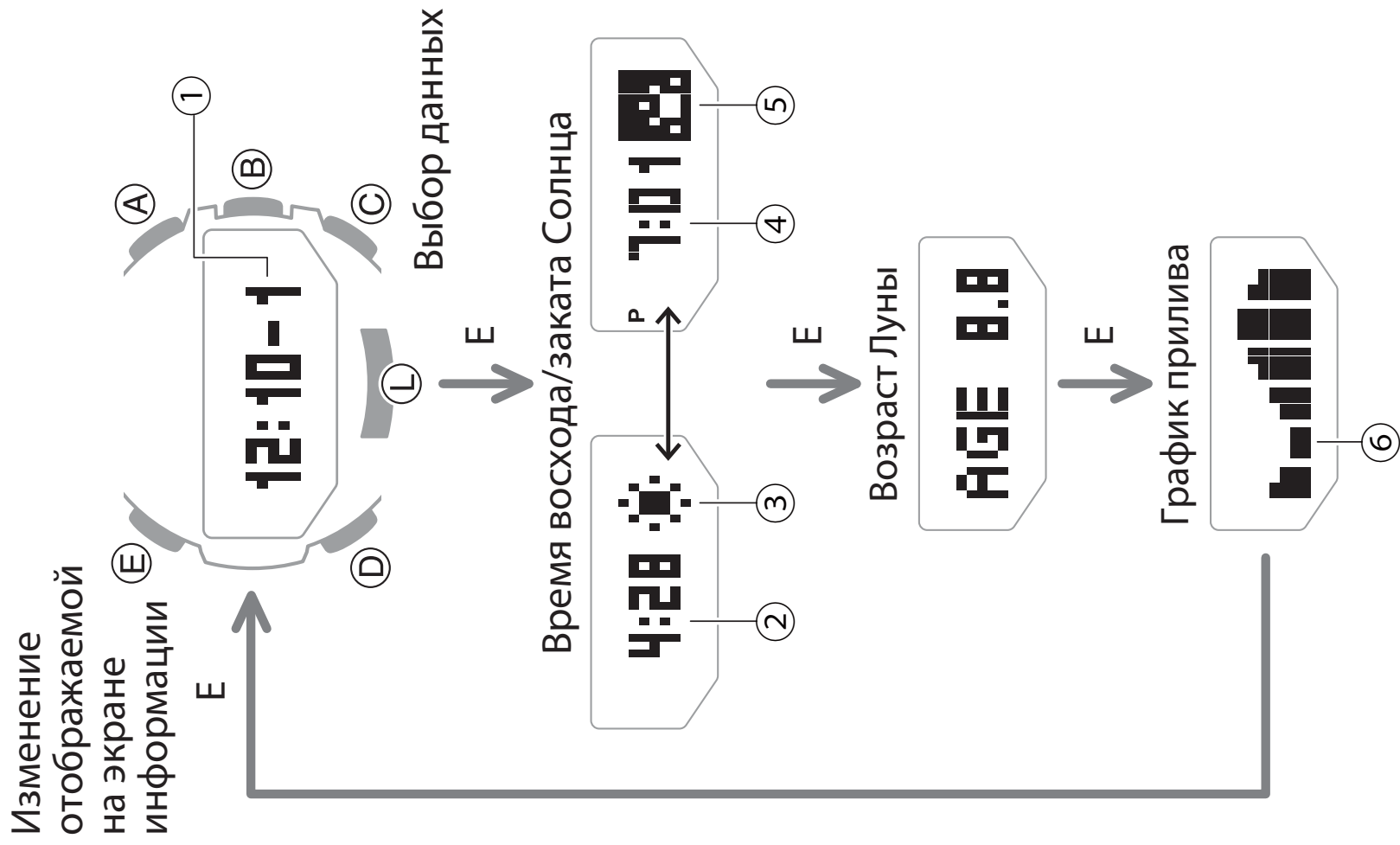

🔍 Время восхода/заката Солнца (стр. 151).

🔍 Возраст Луны (стр. 154).

🔍 Уровень прилива (стр. 156).

(1) Благоприятное время для рыбной ловли

(2) Время восхода

(3) Индикатор восхода

(4) Время заката

(5) Индикатор заката

(6) График прилива

- **Режим Секундомера (стр. 163)**

В режиме Секундомера выполняется измерение прошедшего времени.

- (1) Минуты секундомера
- (2) Секунды секундомера
- (3) 1/100-секунды секундомера

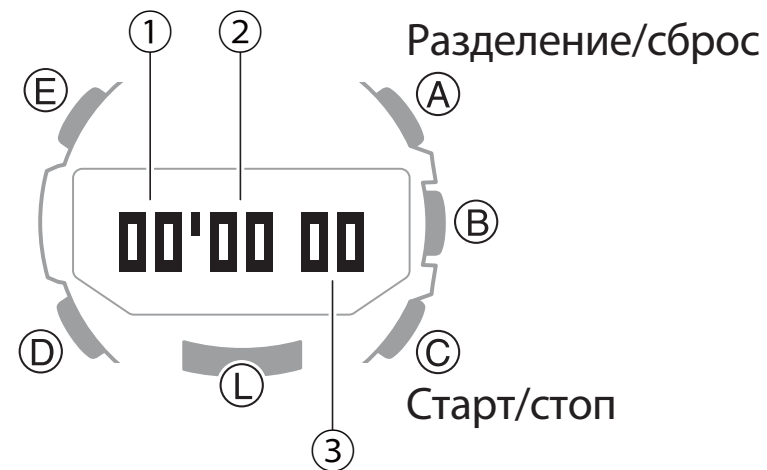

- **Режим Таймера обратного отсчета (стр. 165)**

В режиме Таймера обратного отсчета выполняется обратный отсчет установленного времени.

- (1) Часы таймера
- (2) Минуты таймера
- (3) Секунды таймера

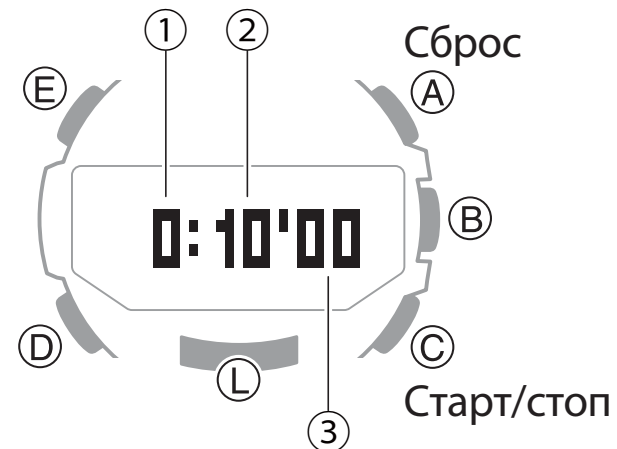

- **Режим Будильника (стр. 168)**

В режиме Будильника выполняется настройка времени звучания сигнала будильника и включение/выключение сигнала начала часа.

(1) Номер будильника

(2) Индикатор вкл/выкл. сигнала будильника/
сигнала начала часа

(3) Часы/минуты звучания сигнала будильника

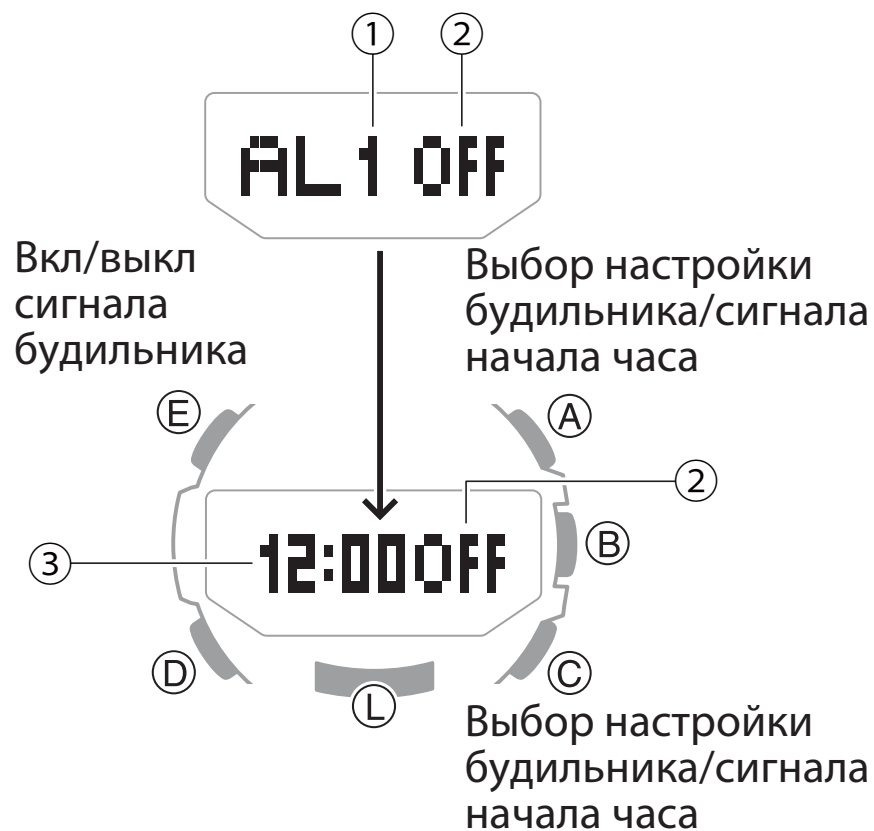

- **Режим Мирового времени (стр. 171)**

В режиме Мирового времени отображается текущее время в одном из 38 городов или время UTC.

(1) Текущее время

(2) Город мирового времени

(3) Текущее мировое время



Смещение стрелок

Стрелки часов можно сместить в сторону от экрана для удобного просмотра отображаемой на нем информации.

1. Нажмите и удерживайте кнопку L, одновременно с этим нажмите кнопку D.
 - Это действие приведет к тому, что часовая и минутная стрелки часов сместятся в сторону от экрана для удобного просмотра отображаемой на нем информации.
2. Для возврата часовой и минутной стрелок в нормальное положение еще раз нажмите и удерживайте кнопку L, одновременно с этим нажмите кнопку D, или нажмите кнопку D для перевода часов в другой режим.

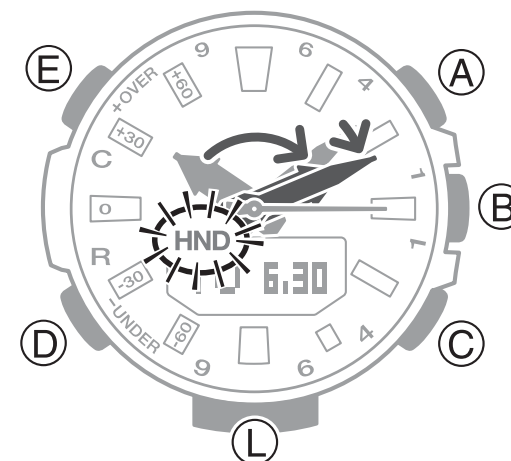

Примечание

- Стрелки автоматически вернуться к отображению текущего времени примерно через 1 час после их смещения или при переводе часов из одного режима в другой.

Подсветка

Двойная светодиодная подсветка облегчает считывание показаний часов в темноте. В часах также есть функция автоматической подсветки. Когда эта функция включена, подсветка часов автоматически включается при повороте часов к себе для считывания информации с экрана.

- **Включение подсветки вручную**

Для подсветки экрана в любом режиме нажмите кнопку L.

- Когда начинает звучать любой сигнал, подсветка часов автоматически выключается.

- **Функция автоматической подсветки**

Когда включена функция автоматической подсветки, подсветка экрана включается всякий раз в любом режиме, когда рука оказывается в положении, показанном на рисунке.

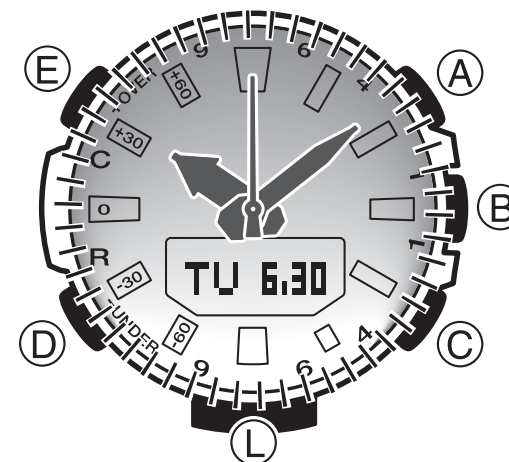

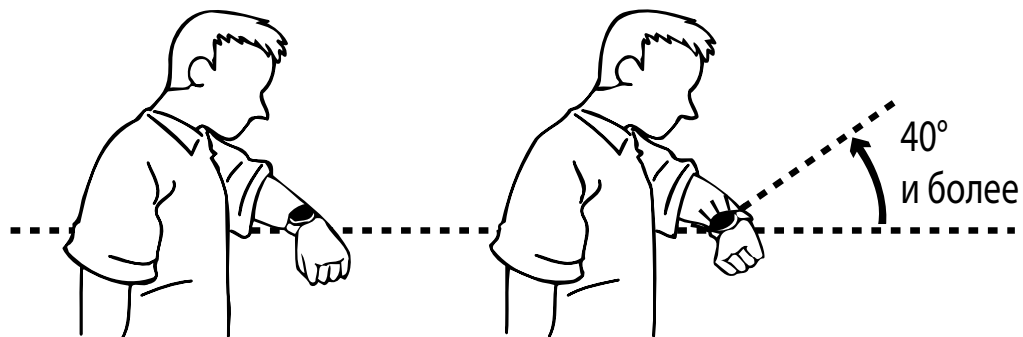

Внимание!

- Подсветка не включится, если циферблат наклонен под углом более 15° относительно горизонта. Убедитесь в том, что рука параллельна земле.
- Статическое электричество или магнитное поле могут помешать правильной работе функции автоматической подсветки. Если подсветка не включается, верните часы в начальное положение (параллельно земле), потом еще раз поверните к себе. Если это не поможет, опустите руку вдоль тела, затем выполните еще раз указанные выше действия.
- При повороте часов можно услышать очень слабый щелчок. Это механический звук автоматического включения подсветки, не означающий неисправности.

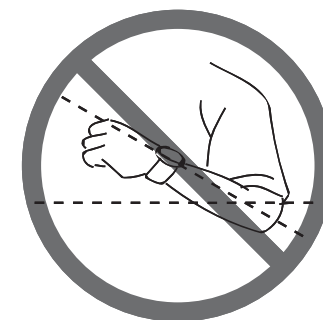

Примечание

Функция автоматической подсветки не работает в следующих случаях:

- когда звучат сигналы будильника, таймера обратного отсчета или любой другой сигнал;
- при ускоренном перемещении стрелок;
- когда часы находятся в режиме Цифрового компаса

Включение и выключение функции автоматической подсветки

Для включения/выключения функции автоматической подсветки в режиме Текущего времени нажмите и удерживайте кнопку L около 3 секунд.

- Индикатор LT отображается на экране, когда функция автоматической подсветки включена.
- Если вручную не выключить функцию автоматической подсветки, она автоматически выключится через 6 часов.

Индикатор включенной функции автоподсветки

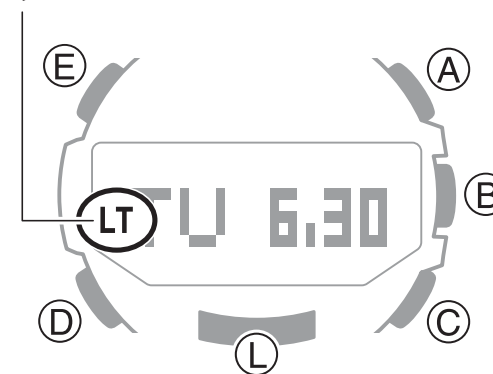

Настройка продолжительности подсветки

Продолжительность подсветки в зависимости от настройки составляет 1,5 или 3 секунды.

1. Переведите часы в режим Текущего времени.

 Выбор режима (стр. 12).

2. Нажмите и удерживайте кнопку E около 2 секунд, пока на экране не отобразится название города текущего местонахождения.

3. Нажмите кнопку D 3 раза.

На экране отобразится индикатор LT.

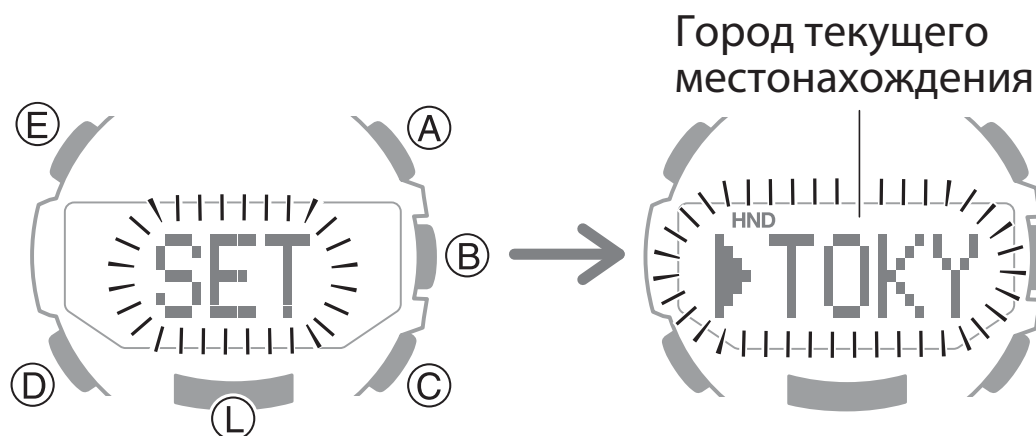

4. С помощью кнопки С установите нужную продолжительность подсветки – 1,5 секунды (на экране отобразится индикатор 1) или 3 секунды (на экране отобразится индикатор 3).
5. Нажмите кнопку E 2 раза для вывода часов из режима настройки.

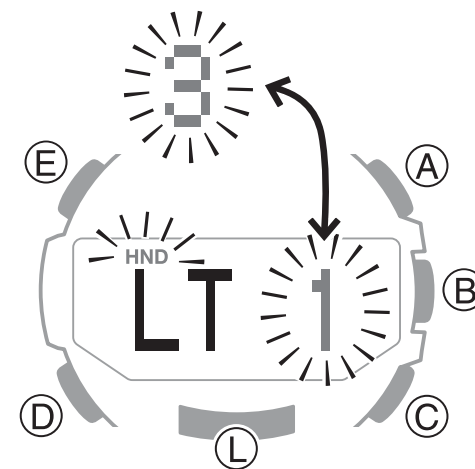

Полезные функции

Сопряжение часов со смартфоном облегчает использование многих функций часов.

- **Автоматическая корректировка времени (стр. 46)**

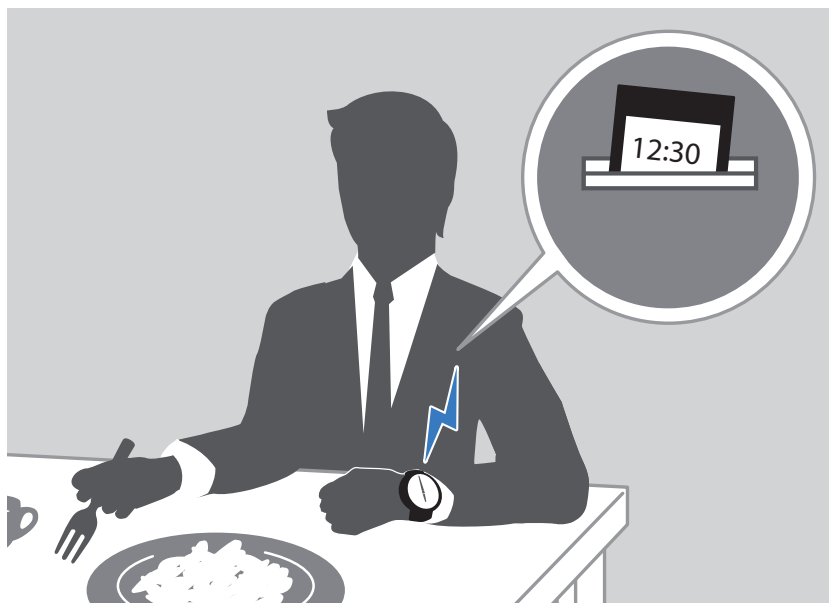

- **Выбор города мирового времени более чем из 300 городов (стр. 56)**

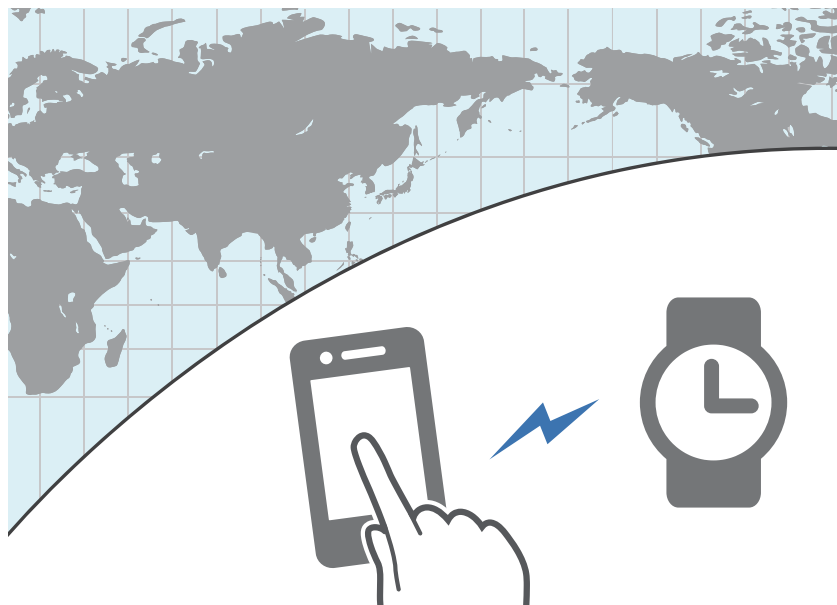

- **Передача данных на смартфон**
🔍 **Просмотр информации о количестве пройденных шагов (стр. 57).**



- **Проверка расстояния и направления движения к пункту назначения (точке, сохраненной в Location Memory смартфона) (функция указателя цели) (стр. 61)**

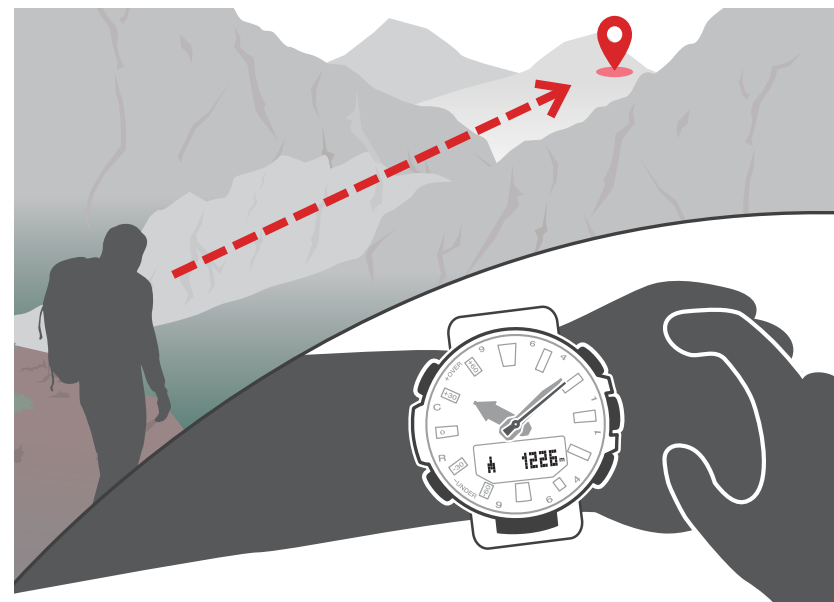

С помощью смартфона также можно выполнить настройку различных функций часов.

Для передачи данных часам и выполнения настроек функций часов между часами и смартфоном необходимо установить сопряжение.

 Подготовка к совместной работе (стр. 43).

- Обратите внимание, что на смартфоне должно быть установлено приложение CASIO «PRO TREK Connected».

КОРРЕКТИРОВКА ТЕКУЩЕГО ВРЕМЕНИ. РЕЖИМ ТЕКУЩЕГО ВРЕМЕНИ

Корректировку времени (даты и времени) на часах можно выполнить установив соединение часов со смартфоном.

Внимание!

- В самолете или в местах, где запрещен или ограничен прием радиоволн, необходимо выключить функцию автоматической корректировки времени.

 Использование часов в медицинском учреждении или в самолете (стр. 41, 82).

Выберите один из наиболее подходящих способов, указанных ниже, для выполнения настройки текущего времени.

1) С помощью смартфона

Рекомендуем выполнять корректировку времени, установив Bluetooth-соединение между часами и смартфоном.

 Автоматическая корректировка времени

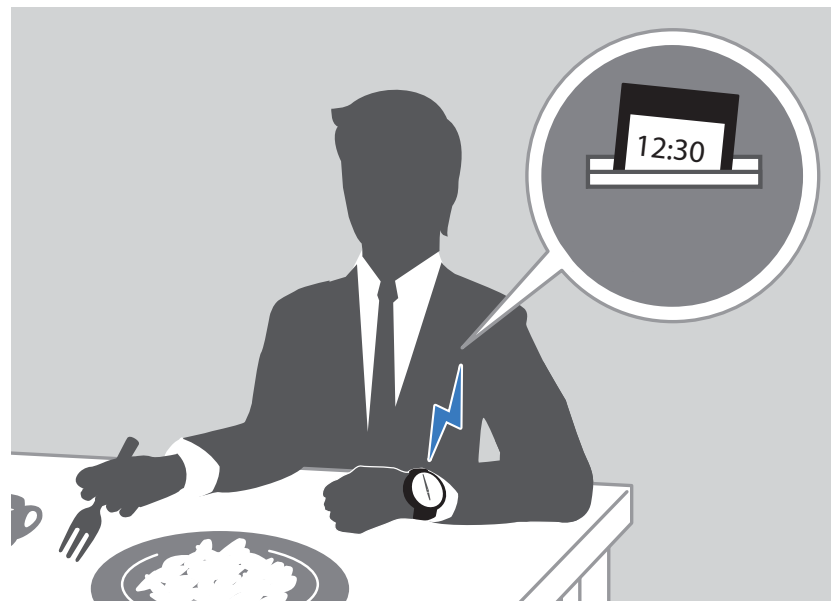

(стр. 46).

2) Без использования смартфона

Если Bluetooth-соединение между часами и смартфоном не может быть установлено, вручную выполните настройку времени на часах.

 Настройка параметров текущего времени вручную (стр. 37).



Настройка параметров текущего времени вручную

Если по какой-либо причине невозможно установить соединения часов со смартфоном, выполните действия, указанные в этом разделе, для настройки текущего времени и даты вручную.

- **Настройка города текущего местонахождения**

Выполните действия, указанные в этом разделе, для настройки города текущего местонахождения. Если в местности, в которой используются часы, применяется переход на летнее время, также

необходимо включить или выключить летнее время.

Примечание

- По умолчанию для всех городов установлен автоматический (AUTO) переход на стандартное/летнее время. Это позволяет часам без дополнительных настроек автоматически выполнять переход на стандартное/летнее время.

1. Переведите часы в режим Текущего времени.

 Выбор режима (стр. 12).

2. Нажмите и удерживайте кнопку E около 2 секунд, пока на экране не отобразится название города текущего местонахождения.

3. С помощью кнопок A и C выберите нужный город текущего местонахождения.

 Таблица городов (стр. 189).

4. Нажмите кнопку D.

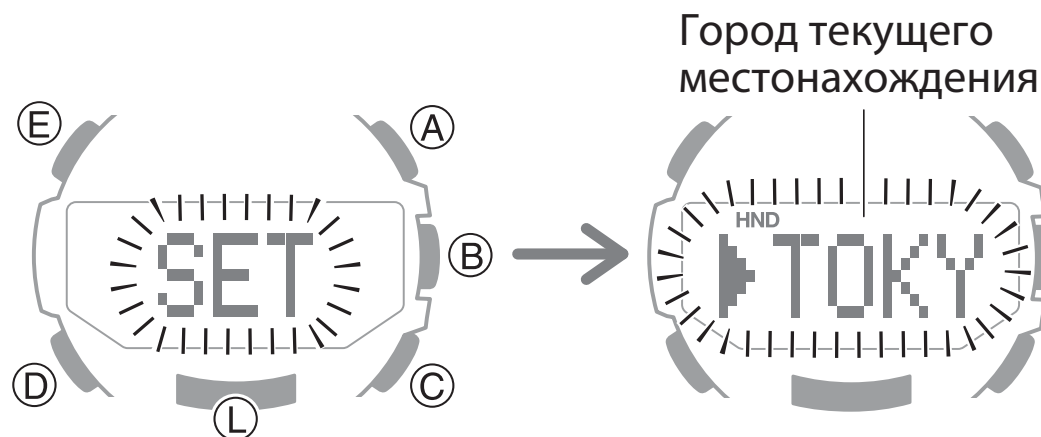

5. С помощью кнопки С установите стандартное или летнее время. Каждое нажатие на кнопку С изменяет настройку стандартного/летнего времени в следующей последовательности:

- AUTO: переход на летнее время осуществляется автоматически
- OFF: всегда отображается стандартное время
- ON: всегда отображается летнее время

5. Нажмите кнопку E 2 раза для вывода часов из режима настройки.

• **Настройка текущего времени и даты**

1. Переведите часы в режим Текущего времени.

🔍 Выбор режима (стр. 12).

2. Нажмите и удерживайте кнопку E около 2 секунд, пока на экране не отобразится название города текущего местонахождения.

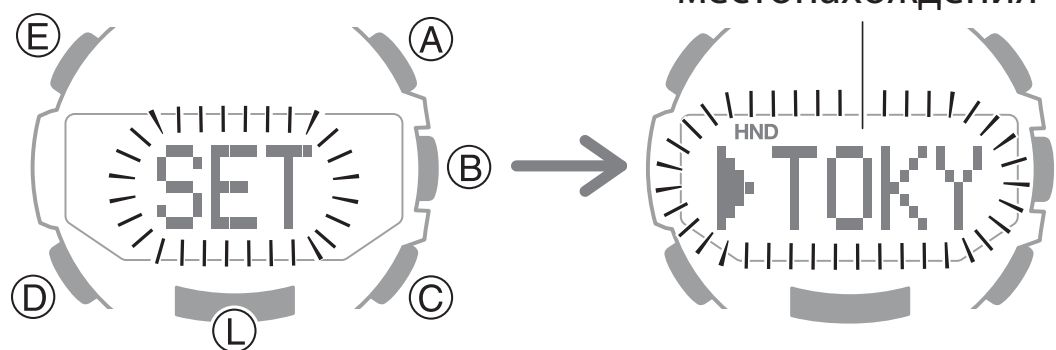
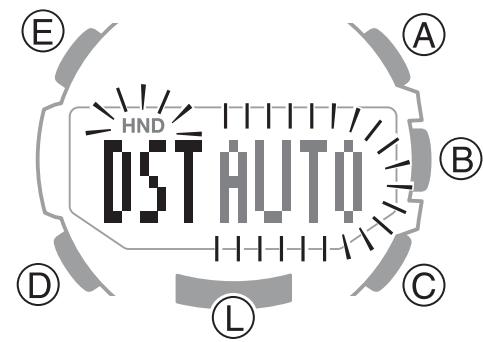

3. Нажмите кнопку E.

Это действие приведет к тому, что на экране начнут мигать цифры секунд.

4. Нажимая на кнопку D выберите параметр, настройку которого необходимо выполнить, в следующей последовательности:

Секунды → Часы → Минуты → Год → Месяц → День → Секунды

5. Выполните настройку даты и времени.

- Нажмите кнопку C для сброса значения секунд до 00. Если значение секунд находилось в промежутке от 30 до 59, после нажатия на кнопку C значение минут увеличится на 1.
- Настройка других параметров осуществляется с помощью кнопок C и A.

6. Нажмите кнопку E для вывода часов из режима настройки.

• **Настройка 12/24-часового формата отображения времени**

1. Переведите часы в режим Текущего времени.

 Выбор режима (стр. 12).

2. Нажмите и удерживайте кнопку E около 2 секунд, пока на экране не отобразится название города текущего местонахождения.

3. Нажмите кнопку D 4 раза.
На экране начнет мигать индикатор текущей настройки формата отображения времени – 12H или 24H.
4. Нажмите кнопку C для включения 12-часового (на экране отобразится индикатор 12H) или 24-часового (на экране отобразится индикатор 24H) формата отображения времени.

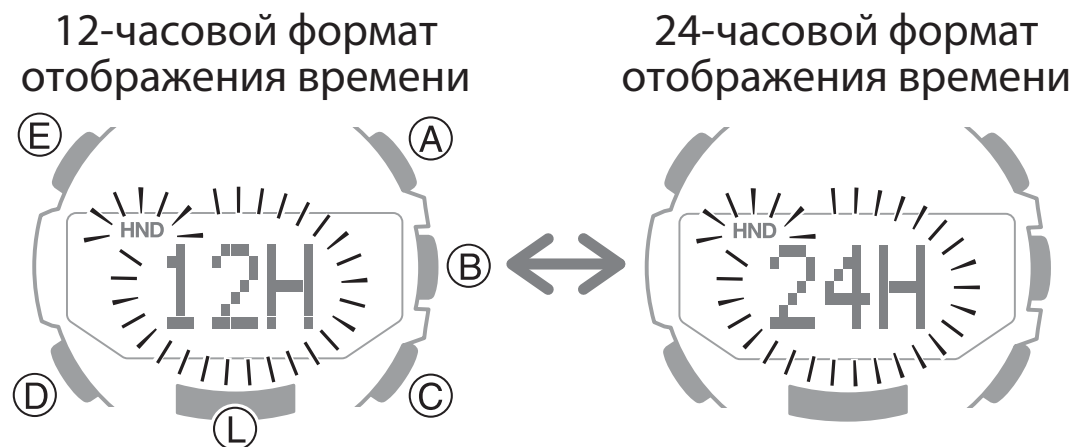

5. Нажмите кнопку E 2 раза для вывода часов из режима настройки.

Использование часов в медицинском учреждении или в самолете

При использовании часов в медицинском учреждении, самолете или другом месте, где необходимо ограничить излучение радиоволн, необходимо выключить функцию автоматической корректировки времени. Для включения этой функции, выполните указанные ниже действия еще раз.

1. Переведите часы в режим Текущего времени.

 Выбор режима (стр. 12).

2. Нажмите и удерживайте кнопку E около 2 секунд, пока на экране не отобразится название города текущего местонахождения.

3. Нажмите кнопку D 5 раз.

На экране отобразится сообщение RCV.

4. Нажмите кнопку C для включения (на экране отобразится индикатор ON) или выключения (на экране отобразится индикатор OFF) функции автоматической корректировки времени.

5. Нажмите кнопку E 2 раза для вывода часов из режима настройки.

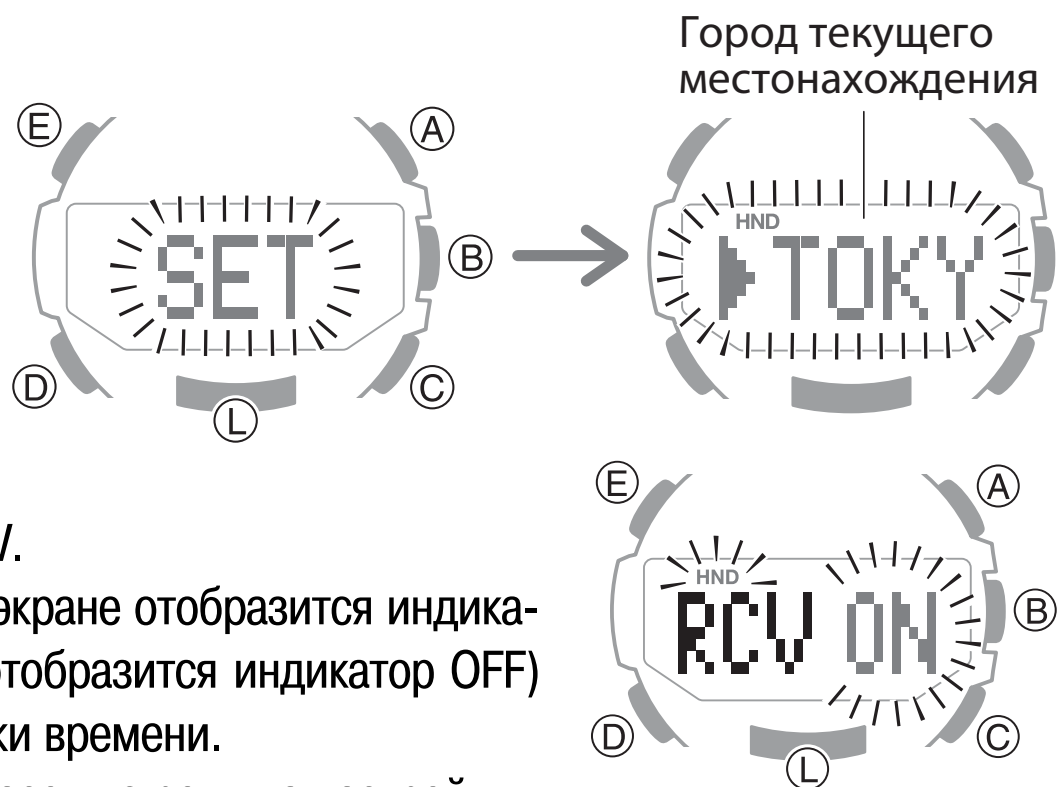

Примечание



- Если часы сопряжены со смартфоном, в приложении смартфона PRO TREK Connected также

можно включить/выключить функцию автоматической корректировки времени.

ФУНКЦИЯ MOBILE LINK ДЛЯ СВЯЗИ СМАРТФОНА С ЧАСАМИ

После того, как будет установлено Bluetooth-соединение между смартфоном и часами, время на часах автоматически скорректируется в соответствии со временем, установленным на смартфоне. Также при установленном Bluetooth-соединении можно выполнить настройку параметров часов.

Примечание

- Все действия, указанные в этом разделе, выполняются, когда на смартфоне включено приложение PRO TREK Connected.
- Операции, выполняемые с помощью часов или смартфона, далее отмечены соответствующими иконками  или .

Подготовка к совместной работе

Для того, чтобы между часами и смартфоном установить соединение, необходимо сначала на

смартфоне установить приложение PRO TREK Connected, затем выполнить Bluetooth-сопряжение между смартфоном и часами.

1) Установите необходимое программное обеспечение на смартфоне.

Для совместной работы смартфона и часов установите на смартфоне приложение PRO TREK Connected.

2) Настройте параметры Bluetooth.



Включите функцию Bluetooth на смартфоне.

Примечание

- Информацию о включении функции Bluetooth на смартфоне, см. в руководстве пользователя смартфона.

3) Установите сопряжение между смартфоном и часами.

Прежде чем начать совместную работу смартфона и часов, необходимо между ними установить сопряжение. Как правило, один раз выполнив сопряжение, в дальнейшем, соединение между смартфоном и часами будет устанавливаться автоматически.

1. Поместите смартфон недалеко от часов (на расстоянии не более 1 м).
2.  С главного экрана смартфона запустите приложение PRO TREK Connected, нажав на его иконку.
3.  Выполните указанные на экране смартфона действия для установки сопряжения между смартфоном и часами.
 - Если во время установки сопряжения на экране смартфона отобразится быстрое сообщение, выполните действия, указанные в нем.
 - После начала процедуры сопряжения секундная стрелка переместится к индикатору [R]. После того, как сопряжение будет установлено, секундная стрелка укажет на индикатор [C].
 - Если установить сопряжение по какой-либо причине не удастся, часы перейдут в тот режим, в котором они находились до начала процедуры сопряжения. В этом случае необходимо выполнить указанные выше действия, начиная с п. 1.

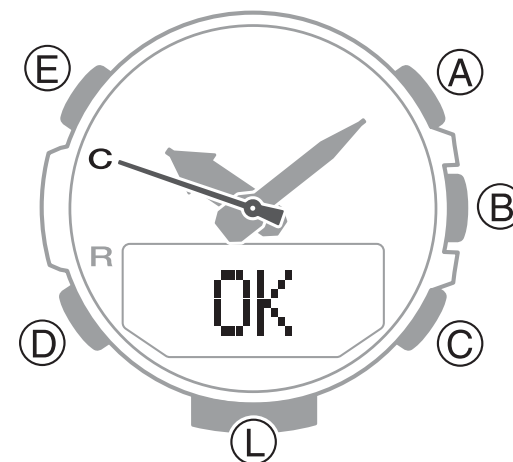

Примечание

- При первом запуске приложения PRO TREK Connected на экране смартфона отобразится запрос

о включении сбора фоновой информации о местонахождении. Необходимо подтвердить сбор фоновой информации о местонахождении.

Автоматическая корректировка времени

Если в часах включена функция автоматической корректировки времени, ежедневно часы будут устанавливать соединение со смартфоном для корректировки текущего времени.

- **Как выполняется автоматическая корректировка времени**

Часы автоматически устанавливают Bluetooth-соединение со смартфоном и корректируют текущее время 4 раза в день в соответствии с заданным расписанием. Когда часы находятся в режиме Текущего времени, корректировка времени выполняется автоматически и не требует дополнительного вмешательства.



Внимание!

- Часы не смогут автоматически установить Bluetooth-соединение со смартфоном по следующим причинам:
 - сопряженный с часами смартфон находится слишком далеко от часов;
 - установить соединение невозможно из-за радиопомех;
 - на смартфоне выполняется обновление операционной системы;
 - приложение PRO TREK Connected не включено на смартфоне.

Примечание

- Если после выполнения автоматической корректировки времени время на часах отображается неправильно, проверьте исходное положение стрелок часов, и, в случае необходимости, выполните корректировку их исходного положения.
- 🔍 **Корректировка исходного положения стрелок (стр. 180).**
- Если в приложении смартфона PRO TREK Connected установлен город мирового времени, на часах время для него также будет автоматически скорректировано.
- Часы автоматически устанавливают Bluetooth-соединение со смартфоном приблизительно

в 00:30, 06:30, 12:30 и 18:30 часов. После выполнения процедуры корректировки времени, Bluetooth-соединение со смартфоном также автоматически прерывается.

- **Быстрый запуск корректировки времени**

Время на часах корректируется автоматически после установки Bluetooth-соединение между часами и смартфоном. Если необходимо скорректировать текущее время, не дожидаясь автоматической корректировки, выполните указанные ниже действия.

1. Поместите смартфон рядом с часами (на расстоянии не более 1 метра).

2.  Нажмите кнопку В.

На экране отобразится мигающий индикатор TIME. После того, как между часами и смартфоном установится Bluetooth-соединение и будет выполнена корректировка времени, на экране отобразится индикатор ОК.

Устанавливается
соединение

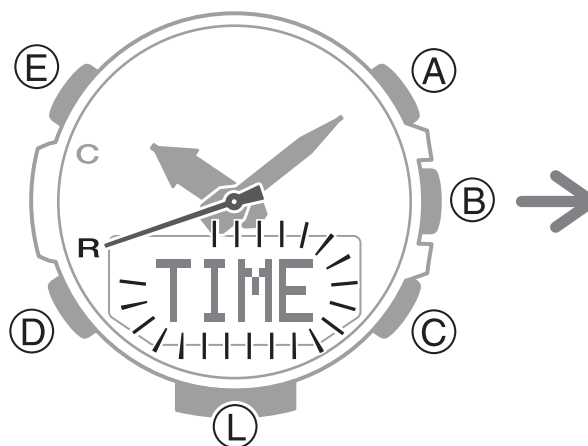

Корректировка времени
выполнена успешно



Примечание

- Указанные выше действия можно выполнить в любом режиме часов.
- Bluetooth-соединение часов со смартфоном автоматически прервется после того, как время на часах будет скорректировано.
- Если по какой-либо причине установить Bluetooth-соединение часов со смартфоном не удастся, на экране часов отобразится индикатор ERR.

Настройка режимов

В приложении смартфона PRO TREK Connected можно изменить порядок перевода часов из одного режима в другой, удалить ненужный или добавить нужный режим.

Внимание!

- На часах нельзя выполнить настройку порядка перевода часов из одного режима в другой, удалить ненужный или добавить нужный режим. Такая настройка выполняется только в приложении смартфона PRO TREK Connected.

Настройка может быть выполнена для следующих режимов: Альтиметра, Термометра, Рыбалки

(благоприятное время для рыбалки, восход/заката Солнца, возраст Луны, график прилива), Секундомера, Таймера обратного отсчета, Будильника, Мирового времени.

1. 📱 Нажмите на иконку приложения PRO TREK Connected.

2. 🕒 Нажмите и удерживайте кнопку В около 2 секунд, пока секундная стрелка второй раз не укажет на [R].

Когда Bluetooth-соединение между часами и смартфоном будет установлено, сообщение APP перестанет мигать, на экране отобразится сообщение OK, секундная стрелка укажет на индикатор [C].

3. 📱 Выполните указанные на экране смартфона действия для настройки порядка отображения режимов на экране часов, удаления ненужных и добавления нужных режимов.

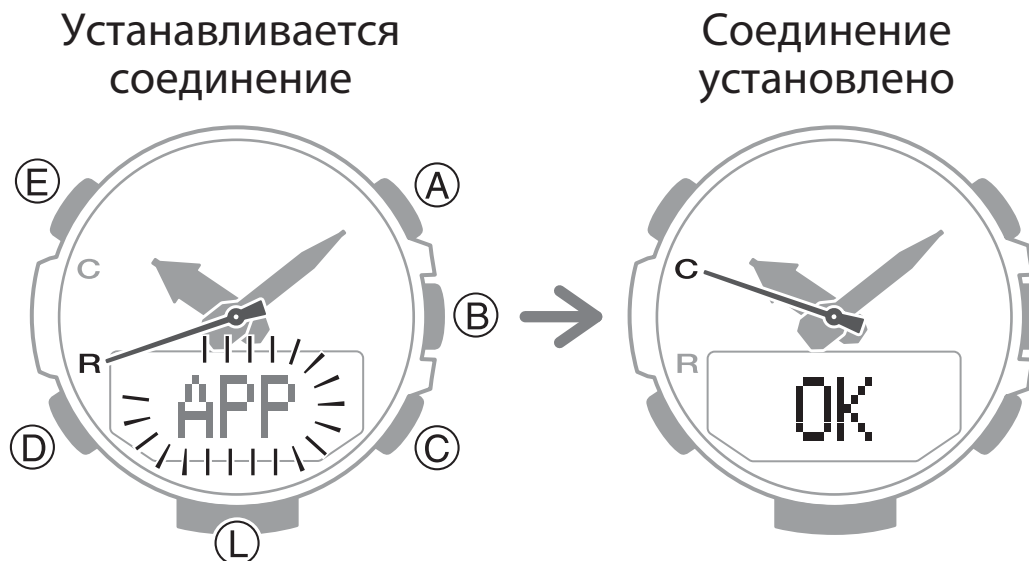

Примечание

- Удаление и добавление режимов может привести к изменению функций и/или настроек режимов.
- Даже если удалить режим Рыбалки из списка отображаемых режимов, благоприятное время для рыбалки, время восхода/заката Солнца, возраст Луны, график прилива будут отображаться при их выборе в режиме Текущего времени.
- **Инициализация выполненных настроек режимов на часах**





Внимание!

- Инициализация настроек режимов также инициализирует другие настройки часов.

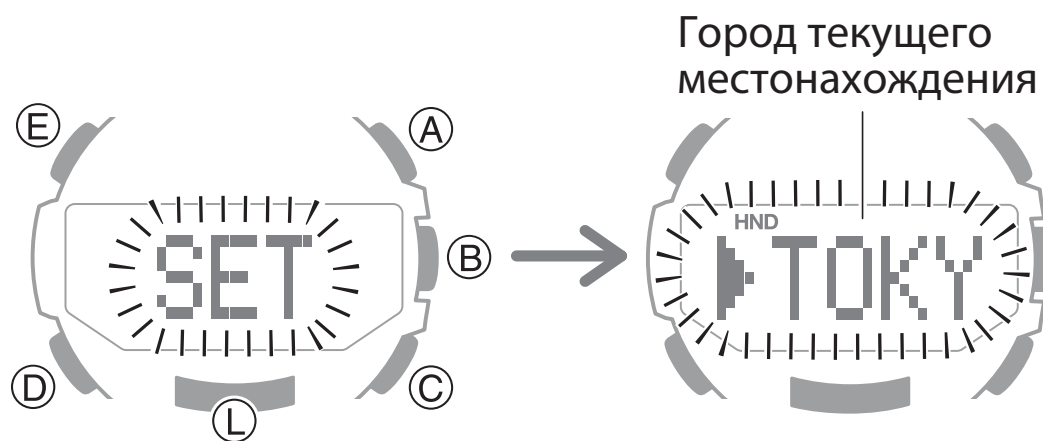
1. 🕒 Переведите часы в режим Текущего времени.

🔍 Выбор режима (стр. 12).



2.  Нажмите и удерживайте кнопку E около 2 секунд, пока на экране не отобразится название города текущего местонахождения.
3.  Нажмите кнопку E.
Это действие приведет к тому, что на экране начнут мигать цифры секунд.
4.  Нажмите и удерживайте кнопку A около 5 секунд, пока не перестанет мигать сообщение RESET.
Это действие означает, что настройка режимов, выполненная в приложении смартфона PRO TREK Connected, успешно применена для часов.
5.  Нажмите кнопку E для вывода часов из режима настройки.

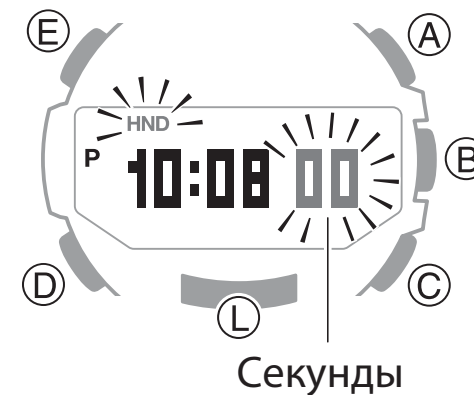

Настройка отображения данных в режиме Текущего времени

В приложении смартфона PRO TREK Connected можно включить/выключить информацию, которая будет отображаться на цифровом экране часов в режиме Текущего времени при нажатии на кнопку E.

Внимание!

- На часах нельзя включить/выключить информацию, которая будет отображаться на цифровом экране часов в режиме Текущего времени при нажатии на кнопку E. Такая настройка выполняется только в приложении смартфона PRO TREK Connected.

Настройка может быть выполнена для следующих данных:

- День недели, месяц, день A digital display with a white border and rounded corners, showing the text 'TU 6.30' in a black, pixelated font.
- График изменения атмосферного давления, месяц, день A digital display with a white border and rounded corners, showing a small icon of a pressure graph (a line with a peak) and the text '6.30' in a black, pixelated font.
- Часы, минуты, секунды A digital display with a white border and rounded corners, showing the text 'P 10:08 00' in a black, pixelated font.
- Количество пройденных шагов A digital display with a white border and rounded corners, showing the text 'STEP' followed by a right-pointing arrow and the number '11287' in a black, pixelated font.

- График прилива

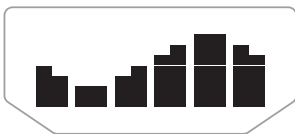

- График изменения атмосферного давления*

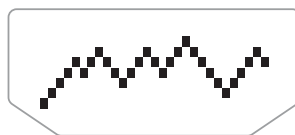

- Часы и минуты мирового времени*

DST
9:08 WT

- Время восхода/заката для установленного прибрежного города*

4:28 ☀ ↔^P 7:01 🌆

- Благоприятное время для рыбалки

🐟 *2 ↔ 12:10-1

- Возраст Луны*

AGE 8.8

* Данные, которые можно добавить в приложении смартфона PRO TREK Connected. Эти данные не отображаются в исходных настройках по умолчанию.

1. 📱 Нажмите на иконку приложения PRO TREK Connected.

2. 🕒 Нажмите и удерживайте кнопку В около 2 секунд, пока секундная стрелка второй раз не укажет на индикатор [R]. Когда Bluetooth-соединение между часами и смартфоном будет установлено, сообщение APP перестанет мигать, на экране отобразится сообщение ОК, секундная стрелка укажет на индикатор [C].

3. 📱 Выполните указанные на экране смартфона действия для настройки информации, которая будет отображаться на цифровом экране часов в режиме Текущего времени при нажатии на кнопку E.

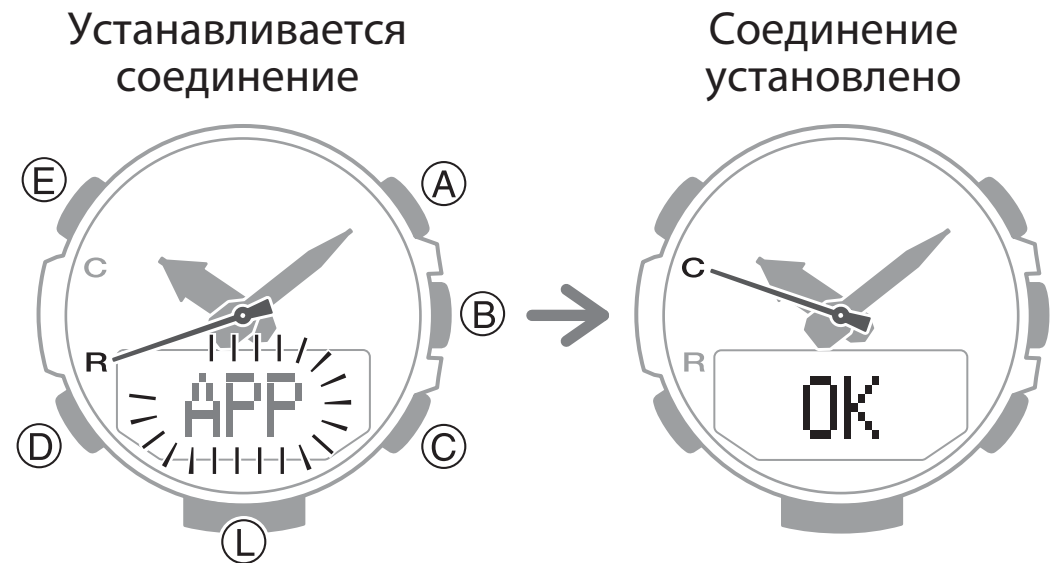

Настройка прибрежного города (места рыбалки)

Для отображения на экране часов информации о благоприятном времени для рыбалки, времени восхода/заката Солнца, возраста Луны, уровня прилива для места рыбалки, необходимо в приложении смартфона PRO TREK Connected установить прибрежный город.

Примечание

- В приложении смартфона PRO TREK Connected можно выбрать в качестве прибрежного города одно из 3300 мест.
- Прибрежный город в приложении PRO TREK Connected можно установить с помощью карты.
- **Выбор города мирового времени**
 1. 📱 Нажмите на иконку приложения PRO TREK Connected.
 2. 🕒 Нажмите и удерживайте кнопку В около 2 секунд, пока секундная

Устанавливается
соединение

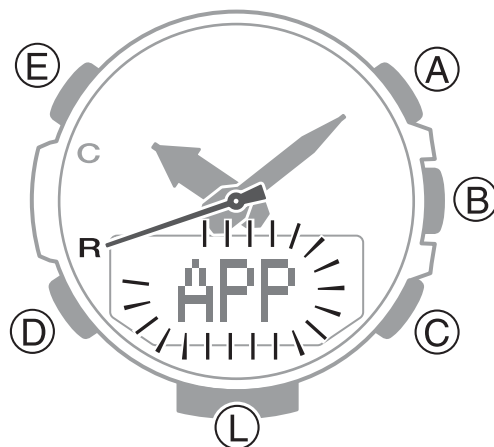

Соединение
установлено



стрелка второй раз не укажет на индикатор [R]. Когда Bluetooth-соединение между часами и смартфоном будет установлено, сообщение APP перестанет мигать, на экране отобразится сообщение ОК, секундная стрелка укажет на индикатор [C].

3.  Выполните указанные на экране смартфона действия для настройки прибрежного города.

Просмотр информации о количестве пройденных шагов



В приложении смартфона PRO TREK Connected можно отобразить следующую информацию, полученную от шагомера часов:

- количество пройденных шагов и физическая нагрузка за последние 24 часа;
- еженедельное количество пройденных шагов и потраченных калорий.

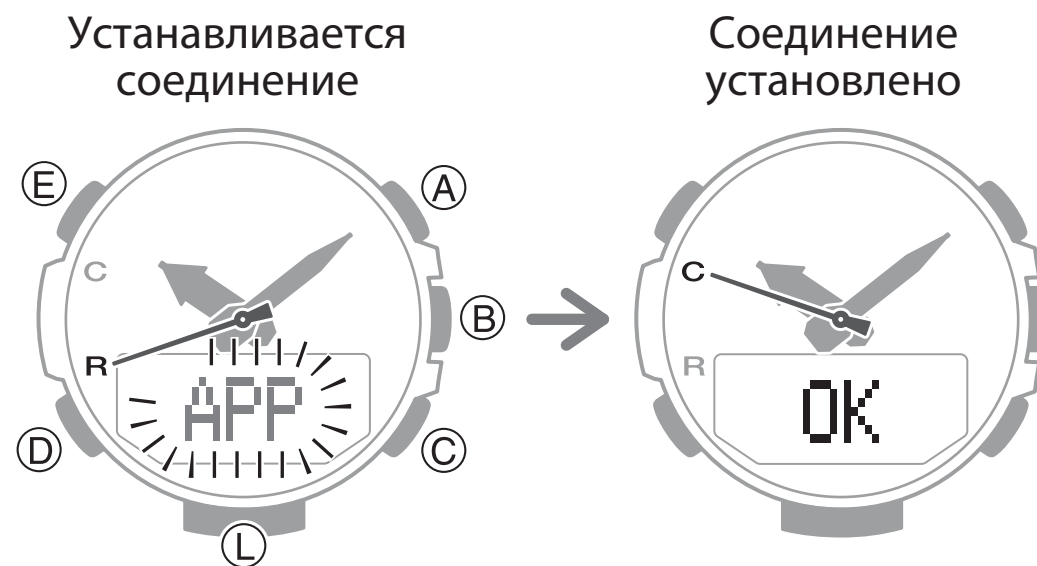
1.  Нажмите на иконку приложения PRO



TREK Connected.

2.  Нажмите и удерживайте кнопку В около 2 секунд, пока секундная стрелка второй раз не укажет на индикатор [R]. Когда Bluetooth-соединение между часами и смартфоном будет установлено, сообщение APP перестанет мигать, на экране отобразится сообщение ОК, секундная стрелка укажет на индикатор [C].
3.  Выполните указанные на экране смартфона действия для отображения информации, полученной от шагомера часов.

Примечание

- В приложении смартфона PRO TREK Connected можно установить ежедневную норму по количеству пройденных шагов.
- Количество пройденных шагов на экране часов отображается в режиме реального времени, на экране смартфона – после получения информации от шагомера часов. В связи с этим показания, отображаемые на экране часов могут отличаться от информации, отображаемой в приложении смартфона PRO TREK Connected.

Сохранение информации о текущем местонахождении (Location Memory)

В приложении смартфона PRO TREK Connected можно сохранить информацию о текущем местонахождении (Location Memory).

1. 📱 Нажмите на иконку приложения PRO TREK Connected.

🔍 Выбор режима (стр. 12).

2. 🕒 Переведите часы в режим Цифрового компаса.

3. 🕒 Нажмите и удерживайте кнопку А около 5 секунд, пока на экране не начнет мигать сообщение MEMORY. Отпустите кнопку А, когда секундная стрелка второй раз укажет на индикатор [R].

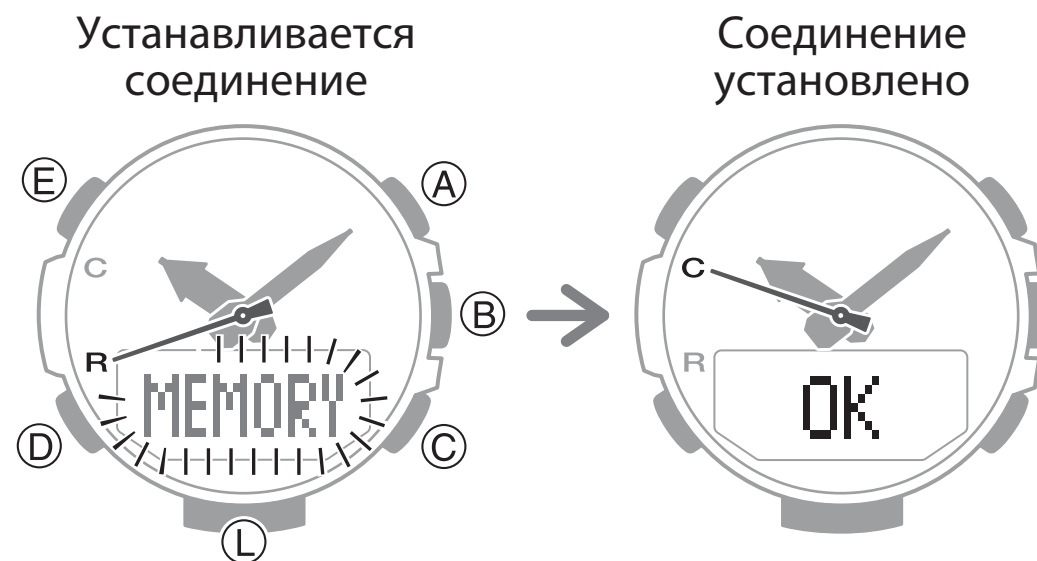

После того, как информация о текущем местонахождении будет сохранена в памяти смартфона, сообщение MEMORY сменится на ОК, секундная стрелка укажет на индикатор [С].

- На экране отобразится сообщение ERR, если по какой-либо причине установить соединение между часами и смартфоном не удалось.
 - На экране поочередно будут отображаться сообщения FAILED и POSITION, если по какой-либо причине не удалось установить текущее местонахождения.
4.  Выполните указанные на экране смартфона действия для отображения информации о записи текущего местонахождения (Location Memory).
- В памяти смартфона может быть сохранена только одна запись о текущем местонахождении. Если одна запись уже хранится в памяти, при сохранении новой информации о текущем местонахождении, старая информация автоматически меняется на новую.

Примечание

- Если в памяти смартфона (Location Memory) сохранена информация о местонахождении, с помощью указателя цели часов можно проверить расстояние и направление движения к сохраненной точке.

🔍 Проверка расстояния и направления движения к пункту назначения (точке, сохраненной в Location Memory смартфона) (функция указателя цели) (стр. 61).

Проверка расстояния и направления движения к пункту назначения (точке, сохраненной в Location Memory смартфона) (функция указателя цели)

Часы, получая от смартфона информацию о текущем местонахождении, с помощью указателя цели отображают расстояние и направление движения к точке, сохраненной в памяти смартфона (Location Memory).

🔍 Сохранение информации о текущем местонахождении (Location Memory) (стр. 59).



Внимание!

- Обратите внимание, что при активации функции указателя цели, приложение смартфона PRO TREK Connected отключается.

1.  Нажмите на иконку приложения PRO TREK Connected.

 Выбор режима (стр. 12).

2.  Переведите часы в режим Цифрового компаса.

3.  Нажмите и удерживайте кнопку C около 2 секунд, пока на экране не начнет мигать сообщение INDICATE. Отпустите кнопку C, когда секундная стрелка укажет на индикатор [R].

После того, как между часами и смартфоном установится соединение, информация о текущем местонахождении будет передана часам, сообщение INDICATE сменится на ОК, секундная стрелка укажет на индикатор [C].

Через 2 секунды на экране отобразится расстояние до пункта назначения, секундная стрелка укажет направление движения к пункту назначения. Это означает, что на часах активирована функции указателя цели.

*1 На экране отобразится светлый индикатор  на темном фоне, если отклонение направления от

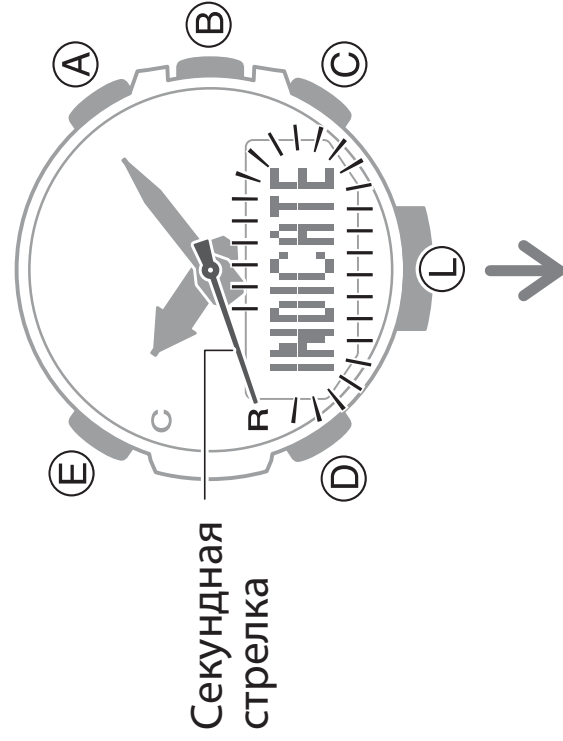

Через 2 секунды

*1 Направление движения к пункту назначения

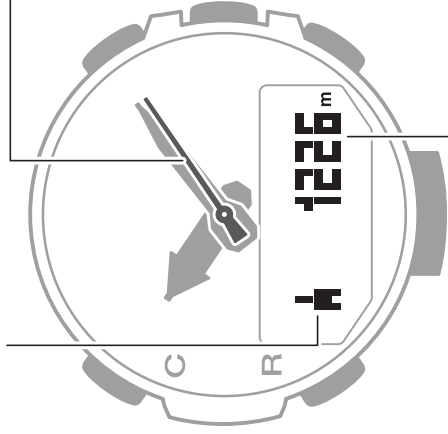

*2 Расстояние до пункта назначения

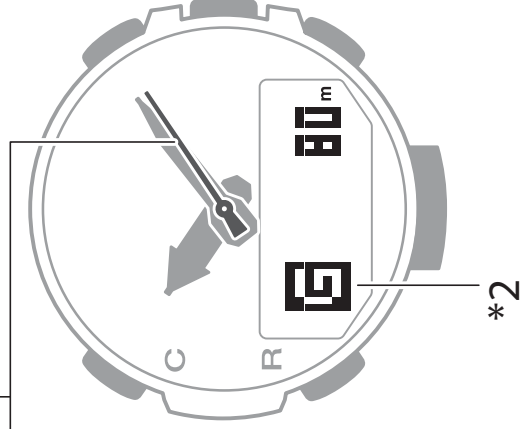

пункта назначения составляет менее 30°. В этом случае секундная стрелка будет находиться между отметками в 55 и 5 секунд.



- *2 Индикатор G отобразится на экране при приближении к пункту назначения на 80 и менее метров. Индикатор G исчезнет с экрана при удалении от пункта назначения более чем на 161 метр.
- 4.  Проверьте расстояние и направление движения к пункту назначения, считывая информацию с экрана часов.

Примечание

- Функция указателя цели активна в течение 3 минут.
- Каждые 10 секунд или при нажатии на кнопку В часы соединяются со смартфоном и принимают информацию о текущем местонахождении, после чего они обновляют отображаемую информацию о расстоянии и направлении движения к пункту назначения.
- Информация о расстоянии и направлении движения к пункту назначения отображается в течение 3 минут после отключения функции указателя цели. Ее можно отключить, нажав любую кнопку, кроме В и L.
- Если нажать на кнопку В или L, когда отображается информация о расстоянии и направлении

движения к пункту назначения, она продолжит отображаться еще в течение 3 минут.

- При нажатии на кнопку В для соединения часов со смартфоном и приема информации о текущем местонахождении, на экране отобразится индикатор ■ TRY. Индикатор ■ TRY исчезнет после обновления информации о расстоянии и направлении движения к пункту назначения.
- На экране отобразится индикатор ■ FAIL, если:
 - более 30 секунд не удастся получить информацию о текущем местонахождении;
 - более 60 секунд не удастся обновить информацию о расстоянии и направлении движения к пункту назначения;
 - после нажатия на кнопку В произошел сбой при приеме и обновлении данных.
- Расстояние до пункта назначения отображается в диапазоне от 0 до 99 999 метров (от 0 до 327 995 футов). Если расстояние находится вне этого диапазона, на экране отобразится индикатор ■ -----.
- На экране отобразится сообщение ERR, если по какой-либо причине установить соединение между часами и смартфоном не удалось.

- На экране отобразится сообщение NO-DATA, если в памяти смартфона (Location Memory) нет сохраненных данных.
- На экране поочередно будут отображаться сообщения FAILED и POSITION, если по какой-либо причине не удалось установить текущее местонахождение.
- На экране отобразится мигающий индикатор  или G, если во время использования функции указателя цели часы подверглись аномальному магнитному воздействию.
- На экране отобразится индикатор  ERR, если во время использования функции указателя цели произошел сбой в работе датчика направления.

Автоматическая калибровка датчика альтиметра

Включение в приложении смартфона PRO TREK Connected функции автоматической калибровки датчика альтиметра, позволит часам при их подключении к смартфону скорректировать текущее значение высоты.

Внимание!

- На часах нельзя включить/выключить функцию автоматической калибровки датчика альтиметра. Такая настройка выполняется только в приложении смартфона PRO TREK Connected.

Примечание

- Если значение высоты, вычисленное с помощью альтиметра часов, превышает допустимую погрешность по сравнению со значением высоты, полученным из приложения смартфона PRO TREK Connected, на часах автоматически выполнится калибровка датчика альтиметра.
- Калибровка датчика альтиметра выполняется одновременно с корректировкой текущего времени при установке соединения часов со смартфоном.
- Автоматическая калибровка датчика альтиметра не выполняется в течение 12 часов после того, как на часах вручную была изменена настройка текущего времени.

Настройка мирового времени

Если в приложении смартфона PRO TREK Connected изменить город мирового времени и/или настройку стандартного/летнего времени для выбранного города мирового времени, при Bluetooth-соединении часов со смартфоном мировое время на часах будет автоматически скорректировано в соответствии с выполненными настройками.

Примечание

- В приложении смартфона PRO TREK Connected можно выбрать в качестве города мирового времени один из 300 предустановленных городов.
- **Выбор города мирового времени**
 1. 📱 Нажмите на иконку приложения PRO TREK Connected.
 2. 🕒 Нажмите и удерживайте кнопку В около 2 секунд, пока секундная стрелка второй раз

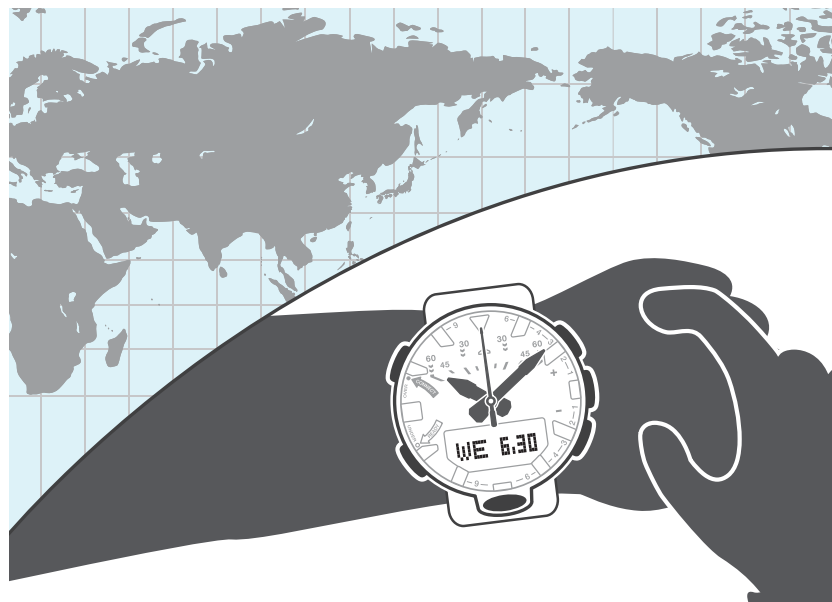

не укажет на индикатор [R]. Когда Bluetooth-соединение между часами и смартфоном будет установлено, сообщение APP перестанет мигать, на экране отобразится сообщение ОК, секундная стрелка укажет на индикатор [C].

- Если установить соединение по какой-либо причине не удастся, на экране часов сначала отобразится индикатор ERR, затем он исчезнет с экрана, часы перейдут в тот режим, в котором они находились до начала процедуры соединения со смартфоном.
3.  Выполните указанные на экране смартфона действия для настройки города мирового времени. Для просмотра мирового времени на часах переведите их в режим Мирового времени.

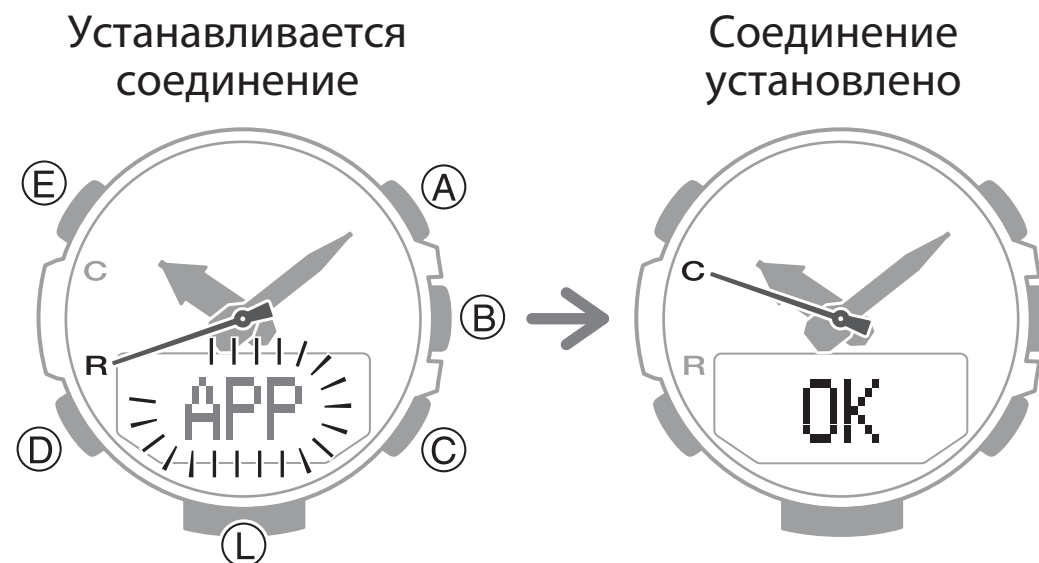

Примечание

- В приложении смартфона PRO TREK Connected также можно создать пользовательский город, которого нет в списке городов часов, и установить его как город мирового времени.

- **Настройка перехода на летнее время для мирового времени**

1.  Нажмите на иконку приложения PRO TREK Connected.

2.  Нажмите и удерживайте кнопку В около 2 секунд, пока секундная стрелка второй раз не укажет на индикатор [R]. Когда Bluetooth-соединение между часами и смартфоном будет установлено, сообщение APP перестанет мигать, на экране отобразится сообщение OK, секундная стрелка укажет на индикатор [C].

- Если установить соединение по какой-

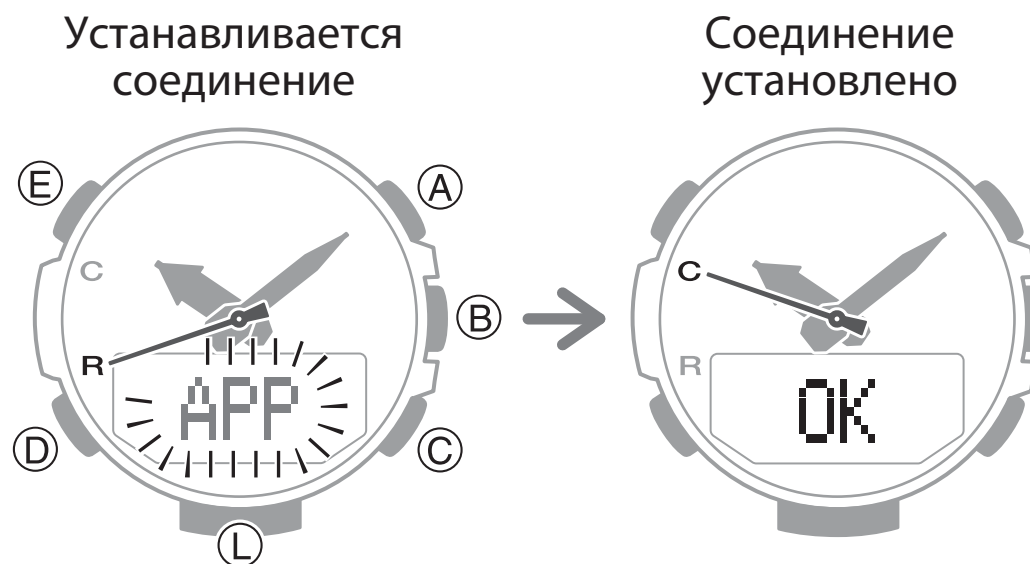

либо причине не удастся, на экране часов сначала отобразится индикатор ERR, затем он исчезнет с экрана, часы перейдут в тот режим, в котором они находились до начала процедуры соединения со смартфоном.

3.  Выполните указанные на экране смартфона действия для настройки перехода на летнее время:

- Auto: переход на летнее время осуществляется автоматически
- OFF: всегда отображается стандартное время
- ON: всегда отображается летнее время

Примечание

- Если установлен параметр Auto, переход на стандартное/летнее время осуществляется автоматически, нет необходимости включать/выключать стандартное/летнее время. Если в каком-либо регионе не осуществляется переход на летнее время, в настройках все равно можно оставить параметр Auto.
- Информацию о времени перехода на стандартное/летнее время можно увидеть в «Таблице перехода на летнее время» или в приложении смартфона PRO TREK Connected.

- **Быстрая замена текущего времени на мировое**

1. 📱 Нажмите на иконку приложения PRO TREK Connected.

2. 🕒 Нажмите и удерживайте кнопку В около 2 секунд, пока секундная стрелка второй раз не укажет на индикатор [R]. Когда Bluetooth-соединение между часами и смартфоном будет установлено, сообщение APP перестанет мигать, на экране отобразится сообщение ОК, секундная стрелка укажет на индикатор [C].

- Если установить соединение по какой-либо причине не удастся, на экране часов сначала отобразится индикатор ERR, затем он исчезнет с экрана, часы перейдут в тот режим, в котором они находились до начала процедуры соединения со смартфоном.

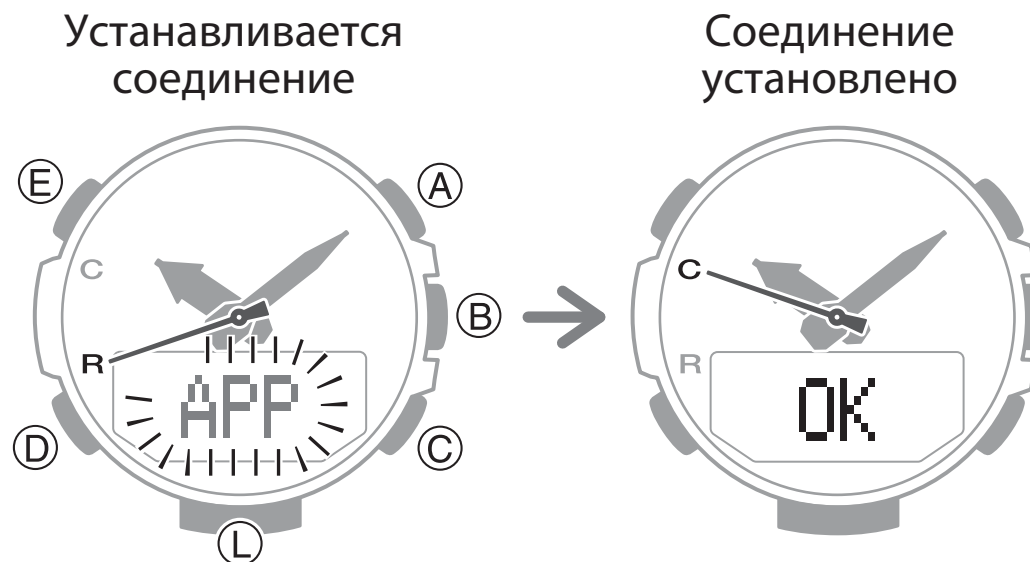



3.  Выполните указанные на экране смартфона действия для быстрой замены текущего времени на мировое.

Примечание

- Автоматическая корректировка времени не выполняется в течение 24 часов после быстрой замены города текущего местонахождения на город мирового времени.

Корректировка положения стрелок часов

В приложении смартфона PRO TREK Connected можно выполнить корректировку положения стрелок часов, если они даже после автоматической корректировки времени отображают время, отличающееся от цифрового.

1.  Нажмите на иконку приложения PRO TREK Connected.
2.  Нажмите и удерживайте кнопку В около 2 секунд, пока секундная стрелка второй раз не укажет на индикатор [R]. Когда Bluetooth-соединение между часами и смартфоном будет установлено, сообщение APP перестанет мигать, на экране отобразится сообщение ОК, секундная стрелка укажет на индикатор [C].

- Если установить соединение по какой-либо причине не удастся, на экране часов сначала отобразится индикатор ERR, затем он исчезнет с экрана, часы перейдут в тот режим, в котором они находились до начала процедуры соединения со смартфоном.

3.  Выполните указанные на экране смартфона действия для корректировки положения стрелок часов.

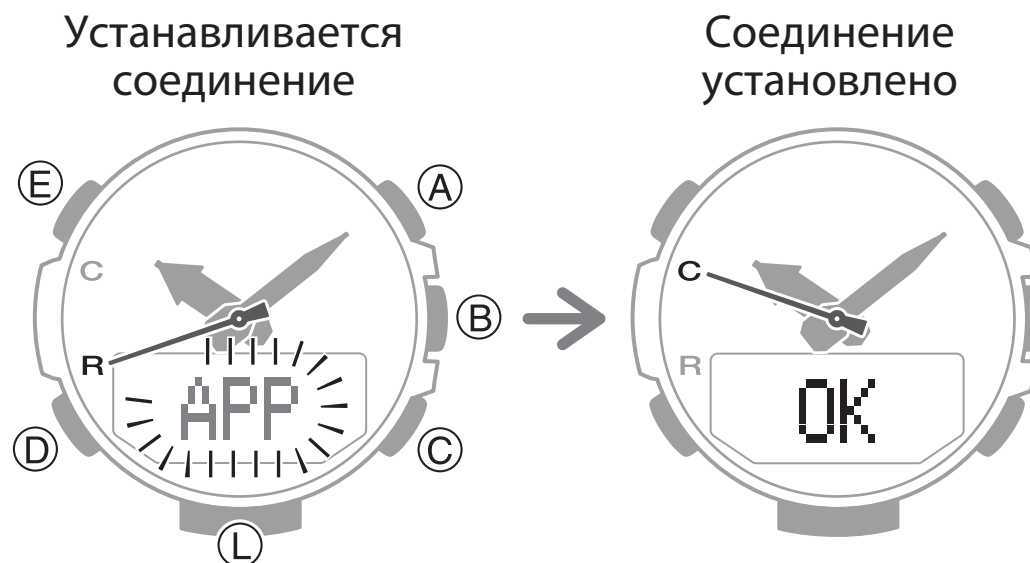

Поиск смартфона

Для поиска потерявшегося смартфона, воспользуйтесь функцией поиска смартфона. Звуковой сигнал на смартфоне раздастся, даже если смартфон находится в беззвучном режиме.

Внимание!

- Не пользуйтесь этой функцией в местах, где запрещены звонки мобильных телефонов.
 - Звуковой сигнал поиска смартфона громкий. Не включайте функцию поиска смартфона при использовании наушников.
1. 🕒 Если между смартфоном и часами установлено Bluetooth-соединение, нажмите любую кнопку, кроме кнопки L, для его отключения.
 - После отмены Bluetooth-соединения, часы вернутся в тот режим, в котором они были до установки соединения.
 2. 🕒 Нажмите и удерживайте кнопку B около 5 секунд, пока секундная стрелка третий раз не укажет на индикатор [R].
 - После того, как между часами и смартфоном установится Bluetooth-соединение, на смартфоне

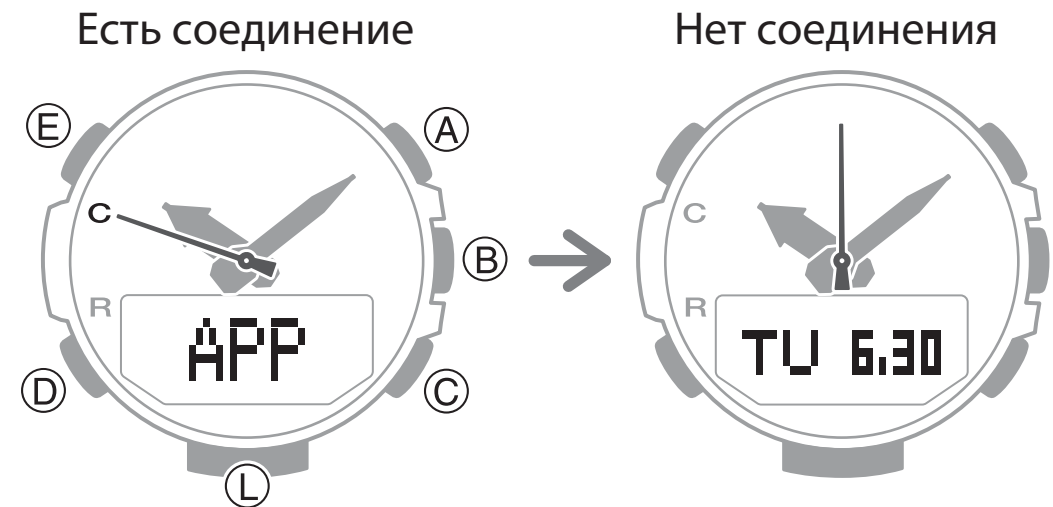

через несколько секунд прозвучит сигнал.

4.  Нажмите любую кнопку, кроме кнопки L, для прекращения звучания сигнала.
 - Нажать кнопку на часах для прекращения звучания сигнала смартфона можно только в первые 30 секунд с начала его звучания.

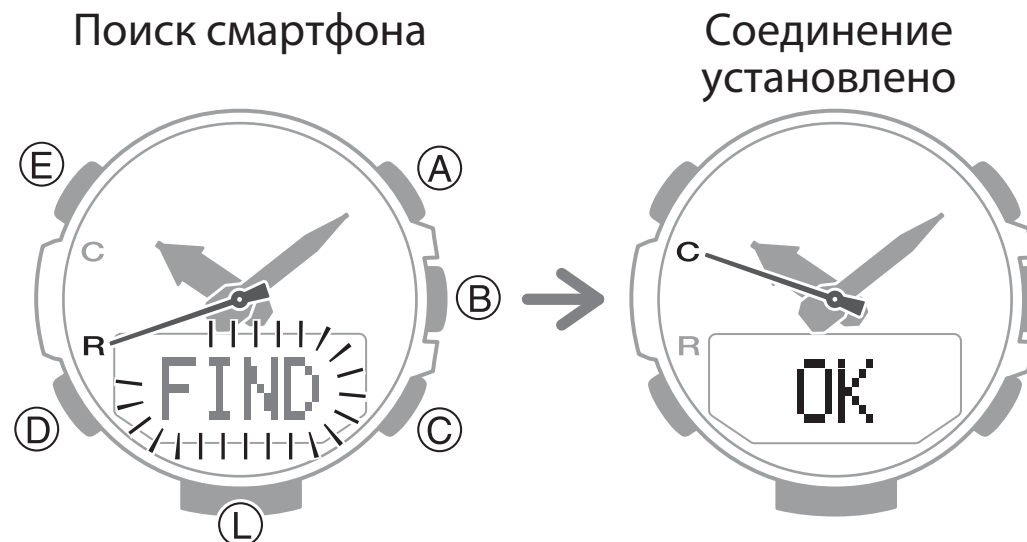

Настройка параметров часов

В приложении смартфона PRO TREK Connected можно выполнить настроить следующие параметры часов: будильник, таймер обратного отсчета, цифровой компас, альтиметр, барометр, рыбная ловля.

1.  Нажмите на иконку приложения PRO TREK Connected.

2. 🕒 Нажмите и удерживайте кнопку В около 2 секунд, пока секундная стрелка второй раз не укажет на индикатор [R]. Когда Bluetooth-соединение между часами и смартфоном будет установлено, сообщение APP перестанет мигать, на экране отобразится сообщение ОК, секундная стрелка укажет на индикатор [C].

- Если установить соединение по какой-либо причине не удастся, на экране часов сначала отобразится индикатор ERR, затем он исчезнет с экрана, часы перейдут в тот режим, в котором они находились до начала процедуры соединения со смартфоном.

3. 📱 Выберите нужный параметр и настройте его, выполнив указанные на экране смартфона действия.

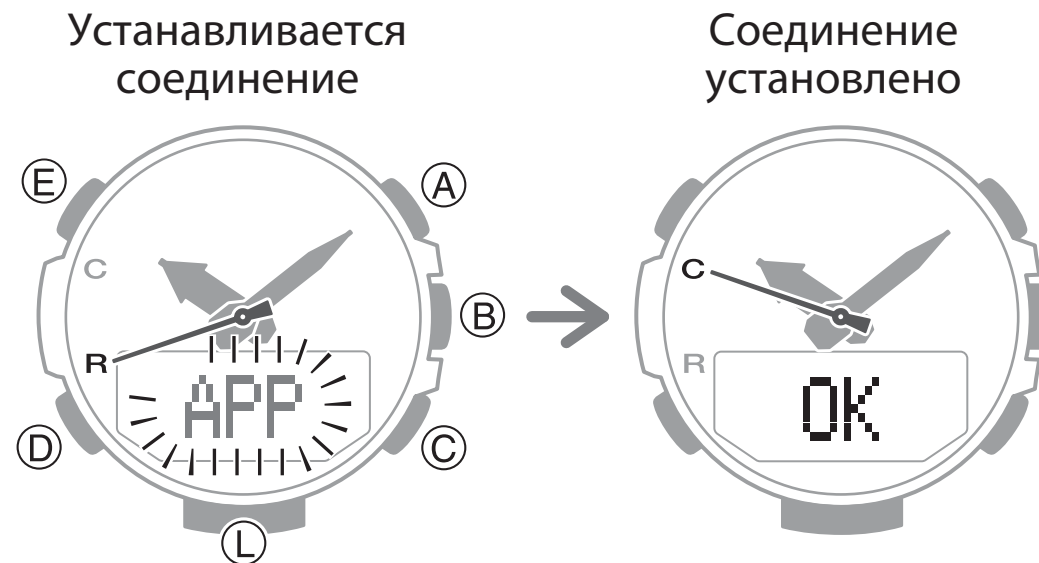

Настройка перехода на летнее время для города текущего местонахождения

1.  Нажмите на иконку приложения PRO TREK Connected.

2.  Нажмите и удерживайте кнопку В около 2 секунд, пока секундная стрелка второй раз не укажет на индикатор [R]. Когда Bluetooth-соединение между часами и смартфоном будет установлено, сообщение APP перестанет мигать, на экране отобразится сообщение ОК, секундная стрелка укажет на индикатор [C].

- Если установить соединение по какой-либо причине не удастся, на экране часов сначала отобразится индикатор ERR, затем он исчезнет с экрана, часы перейдут в тот режим, в котором они находились до начала процедуры

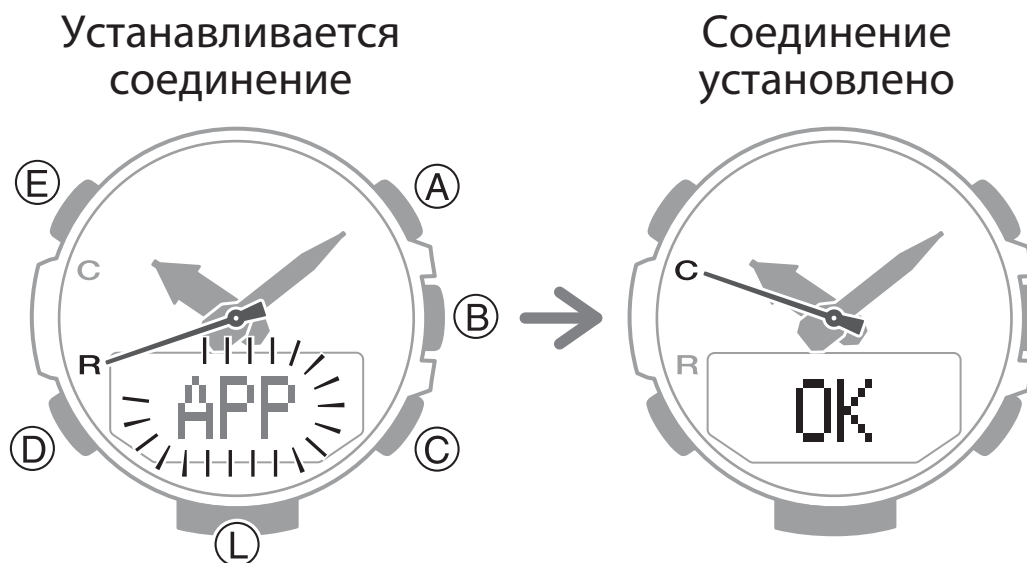

соединения со смартфоном.

3.  Выполните указанные на экране смартфона действия для настройки перехода на стандартное/летнее время для города текущего местонахождения.

Bluetooth-соединение

- **Соединение со смартфоном**

В этом разделе приведена информация о том, как установить Bluetooth-соединение между смартфоном и сопряженными с ним часами.

- Если между смартфоном и часами не было ранее установлено сопряжение, выполните действия, указанные в разделе «3) Установите сопряжение между смартфоном и часами.» (стр. 44).
1. Поместите смартфон недалеко от часов (на расстоянии не более 1 м).
 2.  Нажмите и удерживайте кнопку В около 2 секунд, пока секундная стрелка второй раз не укажет на индикатор [R]. Когда Bluetooth-соединение между часами и смартфоном будет установлено, сообщение APP перестанет мигать, на экране отобразится сообщение ОК, секундная стрелка укажет на индикатор [C].

- Если установить соединение по какой-либо причине не удастся, на экране часов сначала отобразится индикатор ERR, затем он исчезнет с экрана, часы перейдут в тот режим, в котором они находились до начала процедуры соединения со смартфоном.

Внимание!

- Если Bluetooth-соединение не устанавливается, убедитесь в том, что приложение PRO TREK Connected включено на смартфоне. Для включения приложения PRO TREK Connected, нажмите на его иконку на экране смартфона, затем на часах нажмите и удерживайте около 2 секунд кнопку В для установки Bluetooth-соединения между часами и смартфоном.

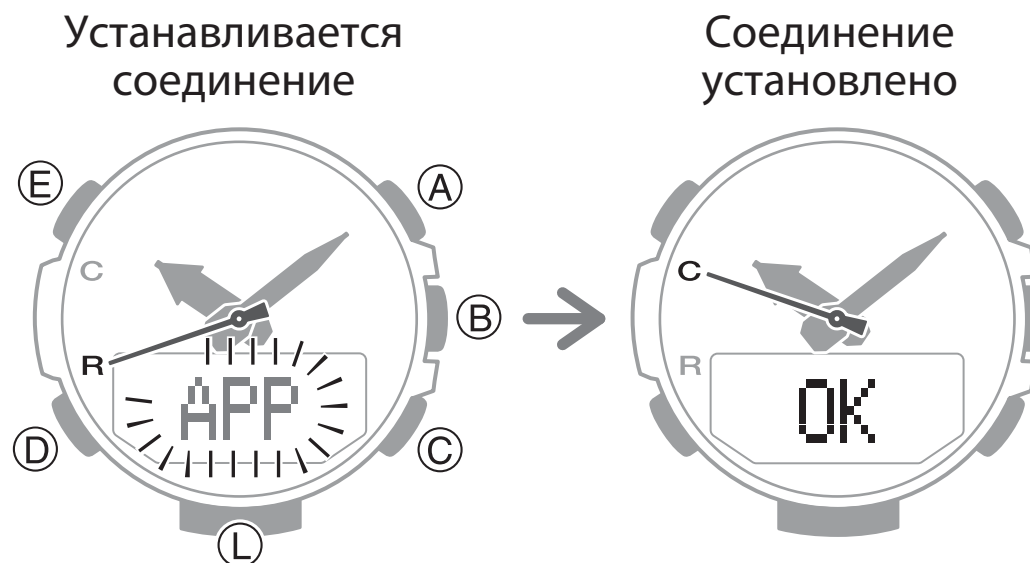

Примечание

- Bluetooth-соединение автоматически прервется, если в течение некоторого времени не выполнять какие-либо операции с часами или смартфоном. Для того чтобы установить время продолжительности соединения часов со смартфоном, выполните следующие действия в приложении смартфона PRO TREK Connected: Watch settings (Настройки часов) → Connection time (Время соединения). Затем установите время продолжительности соединения часов со смартфоном: 3, 5 или 10 минут.

- **Отмена соединения часов со смартфоном**

Для отмены Bluetooth-соединения со смартфоном нажмите любую кнопку, кроме кнопки L.

- После отмены Bluetooth-соединения, часы вернутся в тот режим, в котором они были до установки соединения.

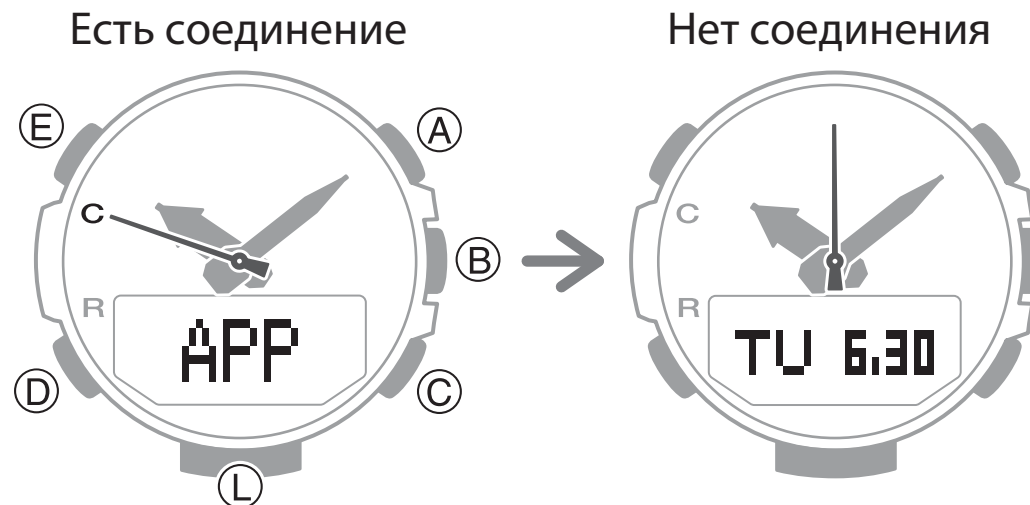



- **Использование часов в медицинском учреждении или в самолете**

При использовании часов в медицинском учреждении, самолете или другом месте, где необходимо ограничить излучение радиоволн, необходимо выключить функцию автоматической корректировки времени. Для включения этой функции, выполните указанные ниже действия еще раз.

1. 📱 Нажмите на иконку приложения PRO TREK Connected.

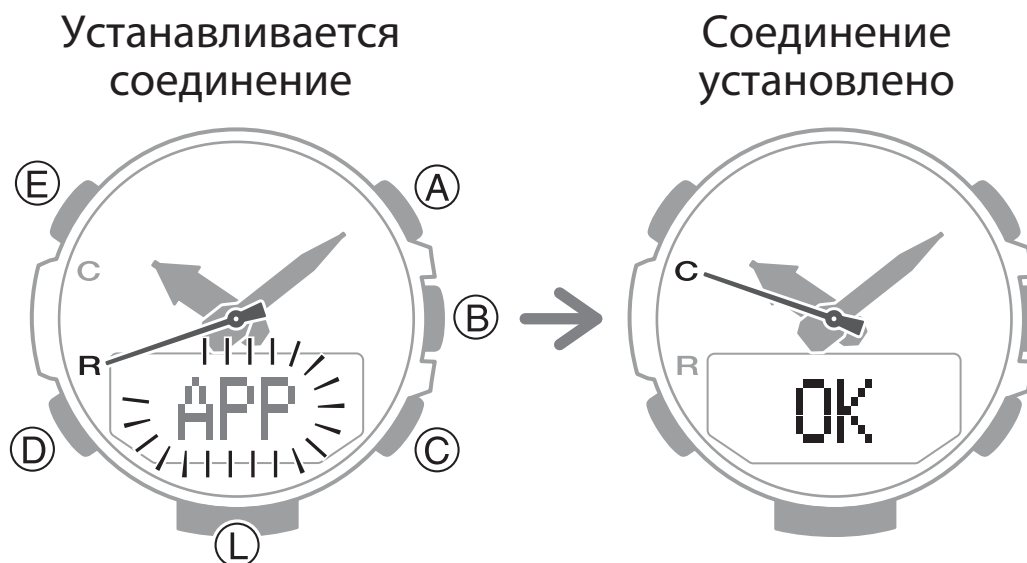
2. 🕒 Нажмите и удерживайте кнопку В около 2 секунд, пока секундная стрелка второй раз не укажет на индикатор [R]. Когда Bluetooth-соединение между часами и смартфоном будет установлено, сообщение APP перестанет мигать, на экране отобразится сообщение ОК, секундная стрелка укажет на индикатор [C].



- Если установить соединение по какой-либо причине не удастся, на экране часов сначала отобразится индикатор ERR, затем он исчезнет с экрана, часы перейдут в тот режим, в котором они находились до начала процедуры соединения со смартфоном.
3.  Выполните указанные на экране смартфона действия для выключения функции автоматической корректировки времени.

- **Отмена сопряжения**





Для отмены сопряжения между часами и смартфоном, необходимо удалить информацию о сопряжении из приложения смартфона PRO TREK Connected и из памяти часов.

– **Удаление информации о сопряжении из приложения смартфона PRO TREK Connected**

1.  Если между часами и смартфоном установлено Bluetooth-соединение, нажмите любую кнопку, кроме кнопки L, для его отмены.
- После отмены Bluetooth-соединения, часы вернуться в тот режим, в котором они были до установки соединения.

2.  Нажмите на иконку приложения PRO TREK Connected.
3.  Выполните указанные на экране смартфона действия для отмены сопряжения между смартфоном и часами.

– **Удаление информации о сопряжении из памяти часов**

1.  Нажмите и удерживайте кнопку D около 2 секунд для перевода часов в режим Текущего времени.
2.  Нажмите и удерживайте кнопку E около 2 секунд, пока на экране не отобразится название города текущего местонахождения.
3.  Нажмите кнопку E. На экране отобразятся мигающие цифры секунд.
4.  Нажмите и удерживайте кнопку A около 2 секунд, пока на экране не перестанет мигать сообщение PAIR CLR. Это означает, что

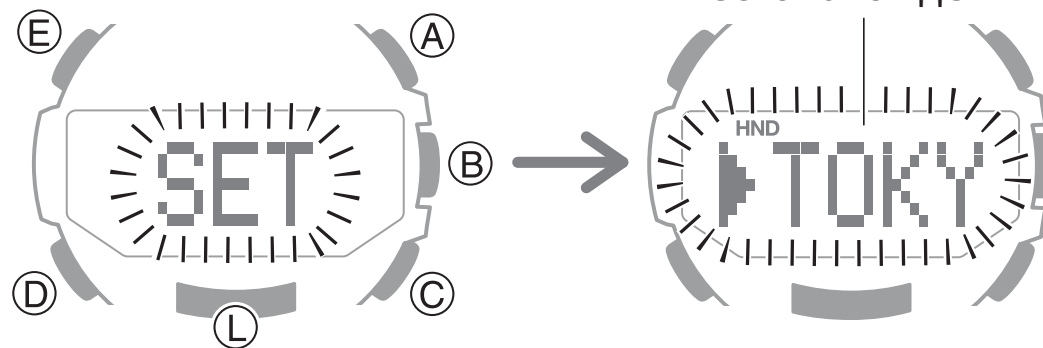

информация о сопряжении удалена из памяти часов.

5.  Нажмите кнопку E для возврата часов в режим Текущего времени.

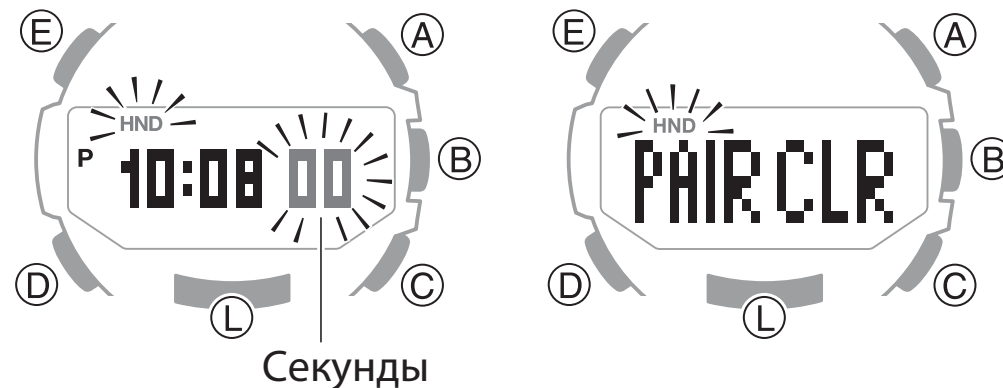

- **Соединение с новым смартфоном**

Для установки Bluetooth-соединения между часами и новым смартфоном необходимо сначала между ними установить сопряжение.

- 3) Установите сопряжение между смартфоном и часами (стр. 44).

РЕЖИМ ЦИФРОВОГО КОМПАСА

Встроенный в часы цифровой компас позволяет определять направление севера, направление движения к пункту назначения и азимут.

Внимание!

- Для повышения точности показаний, получаемых во время работы цифрового компаса, выполните действия, указанные в разделе «Калибровка цифрового компаса» (стр. 90) и «Цифровой компас. Предостережения» (стр. 97).

Ориентирование по компасу

1. Переведите часы в режим Цифрового компаса.
🔍 Выбор режима (стр. 12).



- При переводе часов в режим Цифрового компаса автоматически начнется определение направления.
2. Убедитесь в том, что часы расположены горизонтально. Поверните их 12-часовой отметкой к объекту, направление которого нужно определить.
 - Секундная стрелка укажет на север. На экране отобразится информация о направлении (одно из 16 значений) или азимут (угловая величина в градусах).
 - Для переключения информации на цифровом экране между направлением и угловой величиной, нажмите кнопку E.
 - Нажмите кнопку A для получения новых показаний.



- **Показания цифрового компаса**

Направление:

N (север), E (восток), W (запад), S (юг)

Примечание

- Цифровой компас часов определяет направление магнитного севера. Обратите внимание, что на многих географических картах указан истинный север (а не магнитный). Поэтому, при использовании компаса часов с такими картами, необходимо выполнить коррекцию угла магнитного склонения.

 Коррекция угла магнитного склонения (стр. 95).

 Магнитный и истинный север (стр. 97).

- После получения первой информации о направлении, часы определяют и обновляют информацию о направлении каждую секунду в течение 60 секунд. Затем они автоматически вернутся в режим Текущего времени.
- Во время определения направления с помощью цифрового компаса функция автоматической подсветки не работает.

- Работа цифрового компаса приостановится, если начнет звучать любой сигнал или будет включена подсветка при нажатии на кнопку L. Работа цифрового компаса возобновится, когда завершится звучание сигнал или погаснет подсветка.
- Сохранив в памяти смартфона (Location Memory) информацию о местонахождении, можно затем, воспользовавшись функцией указателя цели, проверять расстояния и направления движения к пункту назначения (точке, сохраненной в Location Memory смартфона).
- 🔍 Сохранение информации о текущем местонахождении (Location Memory) (стр. 59).
- 🔍 Проверка расстояния и направления движения к пункту назначения (точке, сохраненной в Location Memory смартфона) (функция указателя цели) (стр. 61).

- **Ориентирование карты и определение текущего местонахождения**

Во время походов и горных восхождений важно определить текущее местонахождение. Для этого необходимо выполнить «ориентирование карты», то есть повернуть ее таким образом, чтобы указанные на ней стороны света, соответствовали актуальным сторонам света (север, восток, юг, запад), а изображенные на ней объекты совпадали с направлением на эти объекты на местности. Основное, что необходимо выполнить, это совместить север карты с севером, ука-

занным цифровым компасом. После этого можно будет определить текущее местонахождение.

- Обратите внимание, что для определения текущего местонахождения и направления нужного объекта, необходимо иметь навыки чтения карты.

Калибровка цифрового компаса

В этом разделе указано, как выполнить калибровку цифрового компаса с помощью восьмерки или по двум направлениям для повышения точности показаний, получаемых с его помощью. Калибровку цифрового компаса необходимо выполнять, если его показания неверны, а также перед походами и восхождениями.

- Обратите внимание, что определение направления с помощью цифрового компаса или его калибровка рядом с источником магнитного поля может привести к ошибкам при выполнении измерений.

 Цифровой компас. Предостережения (стр. 97).

Выполнение калибровки с помощью восьмерки

1. Переведите часы в режим Цифрового компаса.

🔍 Выбор режима (стр. 12).

2. Нажмите и удерживайте кнопку E около 2 секунд до тех пор, пока на экране сначала не отобразится мигающий индикатор SET, затем мигающий индикатор ∞. После этого можно отпустить кнопку E.

3. Нажмите кнопку A.

Выполните движение рукой как бы рисуя цифру 8, как показано на рисунке.

- При движении руки необходимо поворачивать запястье.
- При движении руки необходимо отдалить запястье как можно дальше от туловища.
- Во время выполнения калибровки индикатор ∞ перестанет мигать.

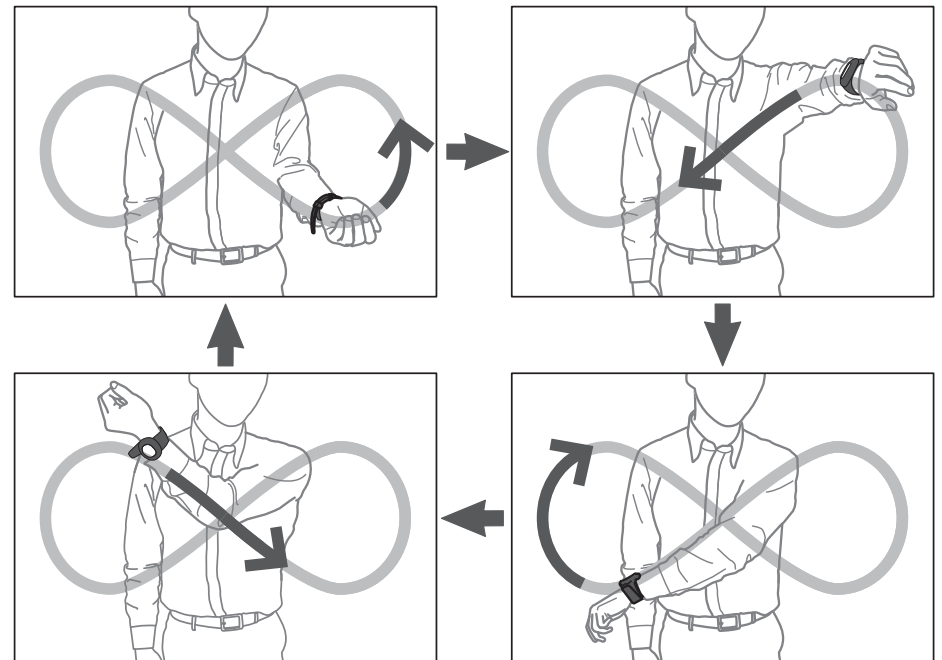
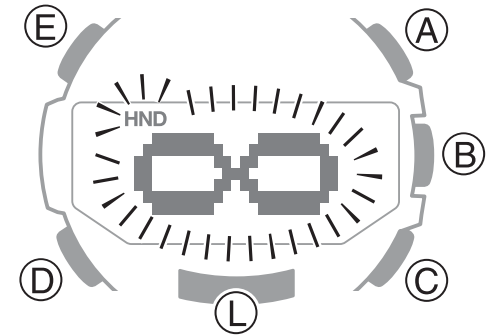

- После выполнения калибровки, на экране отобразится индикатор ОК, часы вернутся в режим Цифрового компаса. Это означает, что калибровка выполнена успешно.

Примечание

- Если на экране отобразится индикатор ERR, означающий ошибку при выполнении калибровки, нажмите любую кнопку, кроме кнопки E, и еще раз выполните указанные выше действия, начиная с п. 3.

Выполнение калибровки по двум направлениям

1. Переведите часы в режим Цифрового компаса.
- 🔍 Выбор режима (стр. 12).
2. Нажмите и удерживайте кнопку E около 2 секунд до тех пор, пока на экране сначала не отобразится мигающий индикатор SET, затем мигающий индикатор ∞. После этого можно отпустить кнопку E.
3. Нажмите кнопку D.
На экране отобразится мигающий индикатор ↑ 1.

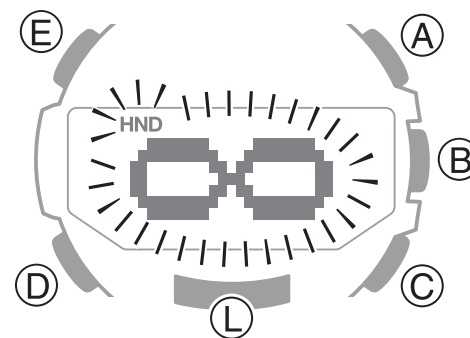

4. Держа часы горизонтально, нажмите кнопку А.
 На экране отобразится сообщение WAIT, часы начнут калибровку первого направления. После того, как калибровка первого направления будет завершена, на экране последовательно отобразятся следующие сообщения OK → TURN → 180° → ↓2.
5. Не меняя горизонтального положения часов, поверните их как можно точнее на 180°.
6. Нажмите кнопку А.
 - На экране отобразится сообщение WAIT, часы начнут калибровку второго направления.
 - После того, как калибровка второго направления будет завершена, на экране отобразятся сообщение OK, часы вернутся в режим Цифрового компаса. Это означает, что калибровка выполнена успешно.



Примечание

- Если на экране отобразится индикатор ERR, означающий ошибку при выполнении калибровки, еще раз выполните указанные выше действия, начиная с п. 2.

Автоматическая калибровка

В часах есть функция автоматической калибровки датчика азимута.

- Во время выполнения автоматической калибровки датчика азимута секундная стрелка перемещается к 12-часовой отметке, информация на цифровом экране мигает.

Примечание

- Автоматическая калибровка датчика азимута выполняется при следующих условиях:
 - часы надеты на запястье;
 - часы находятся в режиме Текущего времени;
 - вы идете.



- Автоматическая калибровка датчика азимута не выполняется в течение 24 часов после успешного завершения предыдущей автоматической калибровки.

Коррекция угла магнитного склонения

При коррекции угла магнитного склонения нужно ввести угол магнитного склонения (разницу между магнитным и истинным севером), позволяющий часам указывать на географический или истинный север. Эту операцию можно выполнить, если на карте указан угол магнитного склонения.

🔍 Магнитный и истинный север (стр. 97).

- Обратите внимание: ввести угол склонения можно только в целых градусах, т.е. указанное на карте значение угла необходимо округлить. Если на карте указан угол $7,4^\circ$, введите 7° , если $7,6^\circ$ – введите 8° , если $7^\circ 40'$ (7 градусов 40 минут) – введите 8° .

1. Переведите часы в режим Цифрового компаса.

🔍 Выбор режима (стр. 12).

2. Нажмите и удерживайте кнопку E около 2 секунд до тех пор, пока на экране сначала не отобразится мигающий индикатор SET, затем

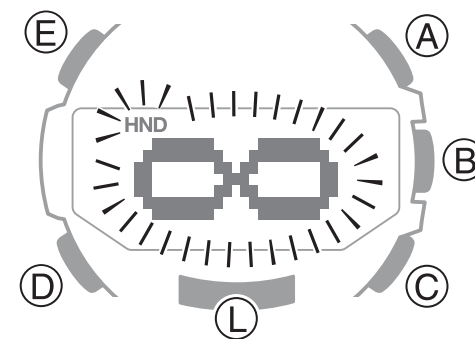

мигающий индикатор ∞ . После этого можно отпустить кнопку E.

3. Нажмите кнопку D 2 раза.

На экране отобразится мигающее сообщение DEC, затем 0°.

4. С помощью кнопок C (восточнее) и A (западнее) выполните настройку направления магнитного склонения и его угла.

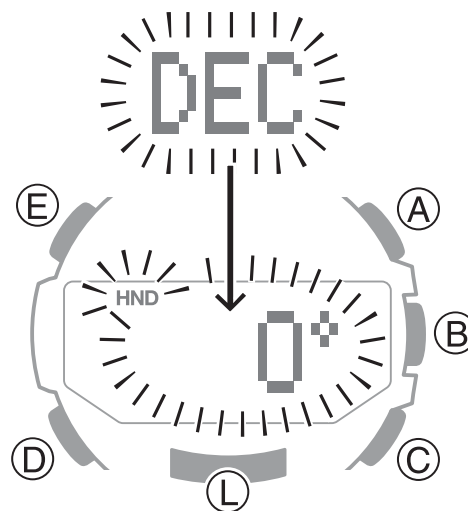

Направление магнитного склонения

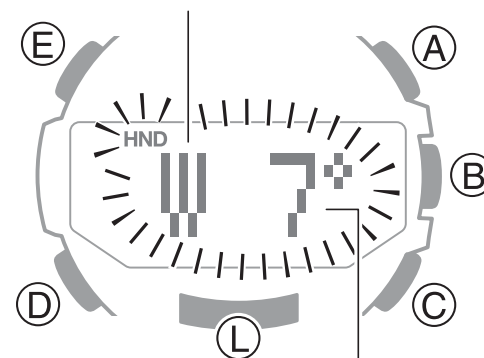

Угол магнитного склонения

Значение угла магнитного склонения можно установить в диапазоне от W 90° до E 90°, где:

0° (OFF): магнитный север;

E: магнитный север расположен восточнее истинного (восточное склонение);

W: магнитный север расположен западнее истинного (западное склонение).

- Для возврата к настройке 0° (OFF) одновременно нажмите кнопки A и C.

5. Нажмите кнопку E для вывода часов из режима настройки.

Магнитный и истинный север

Север может быть магнитным и истинным. Направление магнитного севера отличается от направления истинного севера.

- Разница между магнитным и истинным севером (склонение) становится больше, по мере приближения к Северному полюсу.
- Часы указывают направление магнитного севера. Обратите внимание, что на многих географических картах указан истинный север (а не магнитный). Поэтому, при использовании компаса часов с такими картами, необходимо выполнять коррекцию угла магнитного склонения.

Примечание

- Чаще всего на картах указывается истинный север.

Цифровой компас. Предостережения

Местонахождение

- Выполняя измерения с помощью цифрового компаса рядом с источником магнитного поля может



привести к ошибкам показаний. Поэтому, старайтесь не пользоваться компасом, находясь рядом с: постоянными магнитами (магнитными ожерельями и т.п.), металлическими поверхностями (металлическими дверями, сейфами и т.п.), проводами высокого напряжения, антеннами, бытовыми приборами (телевизорами, компьютерами, стиральными машинами, холодильниками и т.п.).

- Получить точные показания в поезде, лодке, самолете и других движущихся объектах невозможно.
- Невозможно получить точные показания в помещении, особенно в железобетонных строениях. Это происходит из-за намагничивания металлического каркаса строения от бытовых приборов и т.п.

Хранение

- Точность показаний датчика может снизиться, если часы намагнитятся. Поэтому необходимо хранить часы вдали от магнитов и других источников магнитного поля, включая постоянные магниты (магнитные ожерелья и т.п.) и бытовые приборы (телевизоры, компьютеры, стиральные машины, холодильники и т.д.).

РЕЖИМ АЛЬТИМЕТРА

Часы вычисляют и отображают значение высоты, основываясь на данных об атмосферном давлении, полученных с помощью встроенного датчика барометра.

Внимание!

- Отображаемое на экране значение высоты – относительная высота, вычисляемая на основе данных, полученных с помощью встроенного датчика барометра. Обратите внимание, что результаты измерения высоты, выполненные в разное время для одной и той же местности, при изменении атмосферного давления могут различаться. Также вычисленное значение высоты может отличаться от фактического значения высоты и/или от высоты над уровнем моря, указанного на карте. При определении высоты

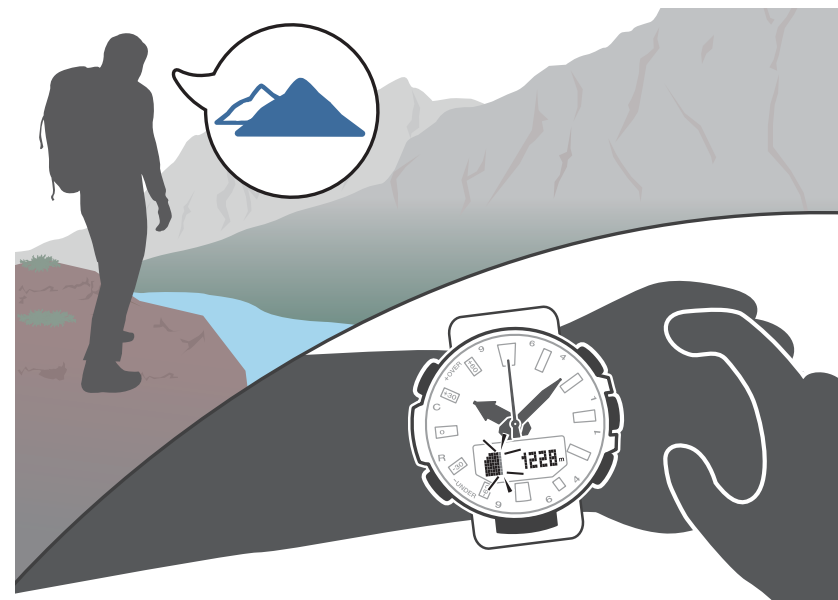

во время восхождений, необходимо как можно чаще выполнять калибровку альтиметра.

🔍 Калибровка альтиметра (стр. 103).

- Если после корректировки альтиметра атмосферное давление изменится, это может привести к отображению отрицательного значения высоты.
- Более подробную информацию о мерах предосторожности при использовании альтиметра см. в разделе «Альтиметр. Предостережения» (стр. 113).

Измерение высоты

с помощью альтиметра

1. Переведите часы в режим Альтиметра.

🔍 Выбор режима (стр. 12).

- При переводе часов в режим Альтиметра автоматически начнется определение высоты.

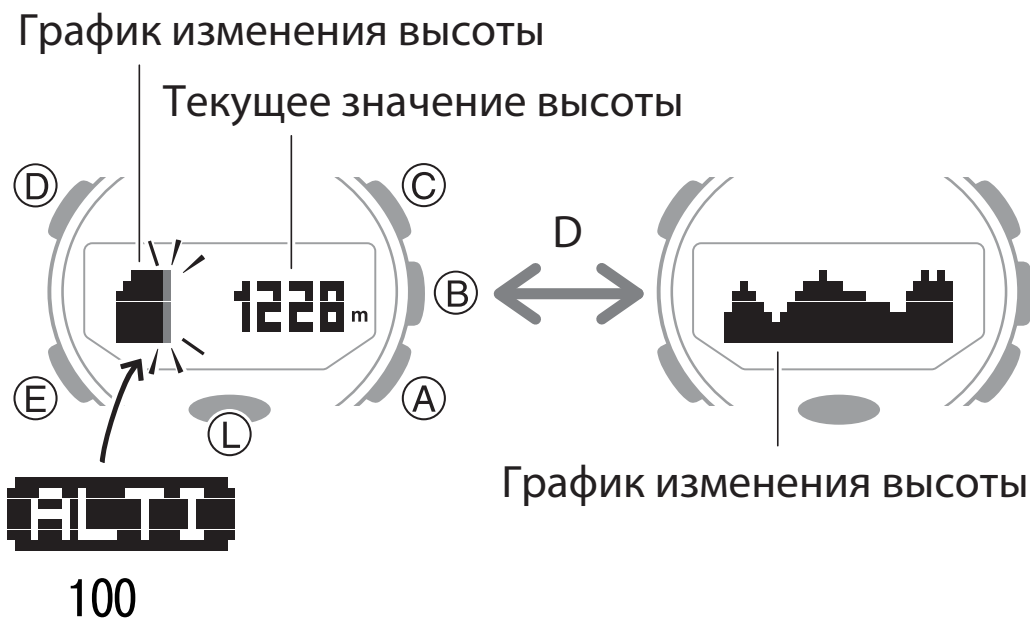

- Для переключения отображаемой на экране информации нажмите кнопку E.
- После того, как часы начнут измерение высоты, на экране отобразится текущее значение высоты. В течение первых 3 минут измерения выполняются с интервалом в 1 секунду, через 3 минуты после начала измерения высоты — в соответствии с установленным интервалом.
- 🔍 Настройка интервала автоматического измерения высоты (стр. 109).
- Нажмите кнопку C для запуска нового цикла измерения высоты.
- Для возврата часов в режим Текущего времени нажмите кнопку D.

Примечание

- После перевода часов в режим Альтиметра, секундная стрелка укажет текущее значение секунд или разницу высот — в зависимости от того, какое значение она указывала перед последним выводом часов из режима Альтиметра.
- Диапазон отображения данных о высоте от –700 до 10 000 м (от –2 300 до 32 800 футов). Единица измерения: 1 м (5 футов). Обратите внимание, что калибровка альтиметра приведет к изменению диапазона отображения.

- Если на экране отобразится индикатор — — —, это означает, что полученные данные находятся за пределами указанного выше диапазона. Как только будут получены данные в пределах указанного диапазона, на экране снова отобразится текущее значение высоты.

Интерпретация графика изменения высоты

Каждая отметка ■ соответствует значению 10 м.

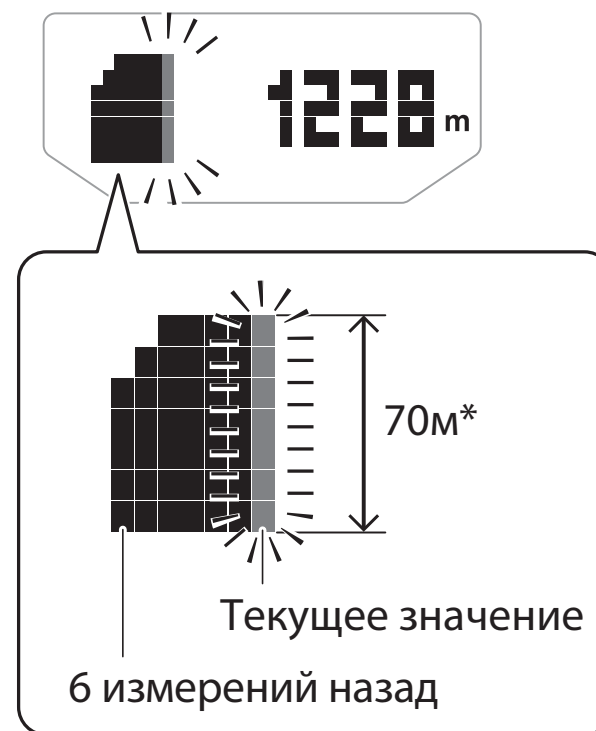

Калибровка альтиметра

Чтобы свести к минимуму вероятность ошибок при вычислении высоты с помощью альтиметра, необходимо скорректировать текущее значение высоты перед началом приема данных о высоте во время похода, восхождения или в других случаях, когда это необходимо. Актуальную информацию о текущем значении высоты можно узнать из карт, Интернета и других проверенных источников. Во время походов и восхождений необходимо сверять показания альтиметра часов с показаниями других приборов и карт и регулярно выполнять калибровку альтиметра.

Примечание

- Разница между высотой, определенной альтиметром часов, и фактической текущей высотой может возникнуть в следующих случаях:
 - при изменении атмосферного давления;
 - при изменении температуры из-за колебания атмосферного давления или изменения высоты.
- Измерения высоты можно выполнять и без калибровки альтиметра, но в этом случае,

полученные показания могут сильно отличаться от фактического значения высоты.

1. Переведите часы в режим Альтиметра.

🔍 Выбор режима (стр. 12).

2. Нажмите и удерживайте кнопку E около 2 секунд. Отпустите кнопку, когда мигающее сообщение SET исчезнет с экрана. После этого на экране отобразится текущее значение высоты. Это означает, что часы перешли в режим калибровки датчика альтиметра.

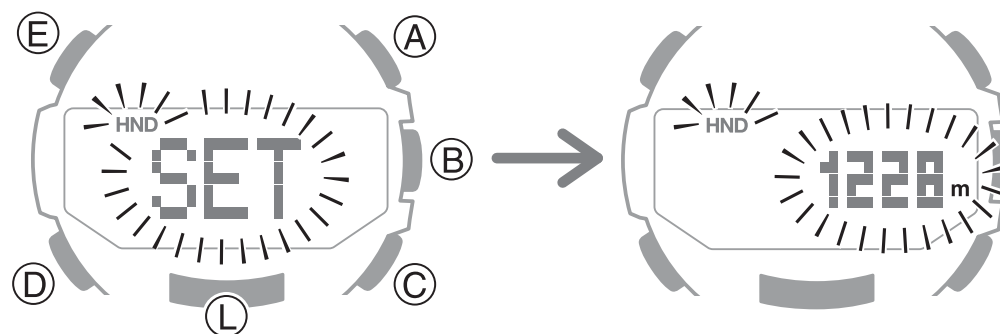

3. С помощью кнопок A и C установите точное значение высоты, полученное из надежного источника.

Диапазон настройки от -3000 до $10\,000$ м, шаг настройки 1 м.

- Для сброса выполненных настроек, одновременно нажмите кнопки A и C.

4. Нажмите кнопку E для вывода часов из режима настройки.

Настройка опорной высоты и наблюдение за разницей высот

Выполните действия, указанные в этом разделе, для настройки опорной высоты и дальнейшего наблюдения во время следования по маршруту за разницей высот между опорной и текущей высотами. Секундная стрелка отображает текущее значение разницы высот.

- **Настройка отображения секундной стрелкой разницы высот**

1. Переведите часы в режим Альтиметра.

🔍 Выбор режима (стр. 12).

2. Нажмите и удерживайте кнопку E около 2 секунд. Отпустите кнопку, когда мигающее сообщение SET исчезнет с экрана. После этого на экране отобразится текущее значение высоты.

3. Нажмите кнопку D 3 раза. На экране последовательно отобразятся следующие сообщения: HAND → DIFF или SEC.

4. С помощью кнопки C установите значение DIFF. Каждое нажатие на кнопку C приведет к смене

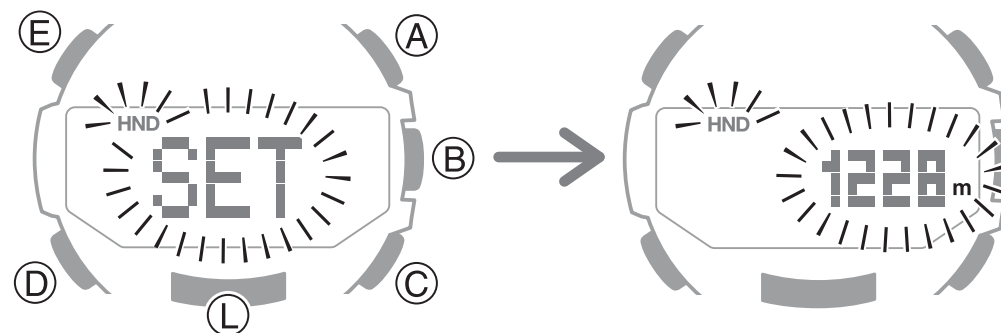

отображения информации секундной стрелкой:

DIFF – секундная стрелка отображает разницу высот;

SEC – секундная стрелка отображает текущее значение секунд.

5. Нажмите кнопку E для вывода часов из режима настройки.

• **Настройка диапазона отображения разницы высот**

1. Переведите часы в режим Альтиметра.

🔍 Выбор режима (стр. 12).

2. Нажмите и удерживайте кнопку E около 2 секунд. Отпустите кнопку, когда мигающее сообщение SET исчезнет с экрана. После этого на экране отобразится текущее значение высоты.

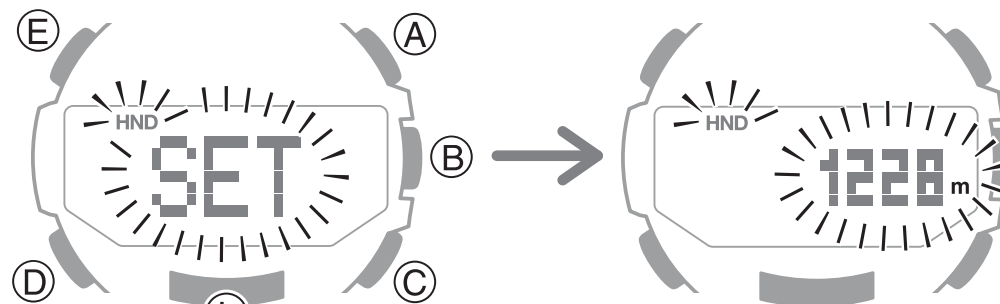

3. Нажмите кнопку D 2 раза. На экране отобразится текущее установленное значение диапазона отображения разницы высот.

4. С помощью кнопки C установите значение 100m или 1000m.

100m – диапазон отображения разницы высот составляет ± 100 м (± 328 футов), единица отображения – 5 м (16 футов)

1000m – диапазон отображения разницы высот составляет ± 1000 м (± 3280 футов), единица отображения – 50 м (164 фута)

5. Нажмите кнопку E для вывода часов из режима настройки.

- **Использование информации о перепаде высот в горах или в походе**

1. С помощью линий горизонтали на карте определите разницу высот между текущим местонахождением и пунктом назначения.
2. В настройке информации, отображаемой секундной стрелкой, установите параметр DIFF.

🔍 Настройка отображения секундной стрелкой разницы высот (стр. 105).

3. Выполните измерение текущей высоты.

🔍 Измерение высоты с помощью альтиметра (стр. 100).

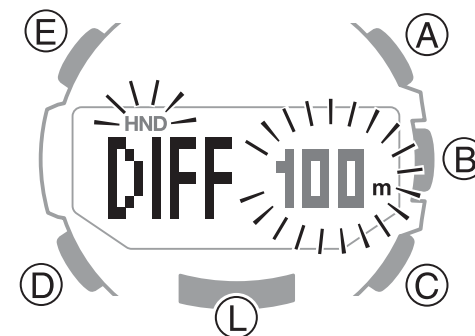

4. Нажмите и удерживайте кнопку L около 2 секунд для установки текущей высоты в качестве опорной. Когда сообщение DIFF CLR перестанет мигать, на экране отобразится текущее значение высоты, секундная стрелка (указатель разницы высот) укажет на разницу высот ± 0 м (± 0 футов).

5. Сравнивая разницу высот, определенную с помощью карты, с показаниями часов, двигайтесь в сторону пункта назначения.

- Если разница высот, определенная с помощью карты, совпадает с разницей высот, отображаемой секундной стрелкой, это означает приближение к пункту назначения.

Пример (см. рисунок):

Перепад высот составляет -30 м (-98 футов) или -300 м (-984 фута).

Единица измерения: м

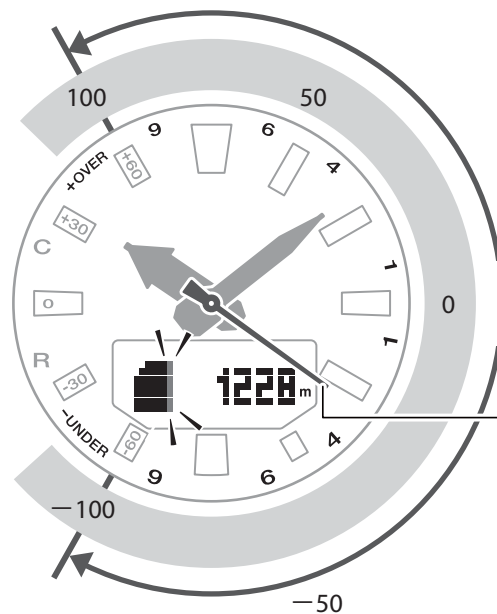

Диапазон отображения разницы высот:
 ± 100 м (1000 м)
(± 328 футов (3280 футов))

Указатель перепада высот

Примечание

- Если значение перепада высот выходит за пределы допустимого диапазона отображения, секундная стрелка укажет на индикатор OVER или UNDER. Если установлен диапазон отображения разницы высот ± 100 м (328 футов), измените его на ± 1000 м (3280 футов).
- Если секундная стрелка указывает на 9-часовую отметку, значение текущей высоты находится за пределами допустимого диапазона измерений (от -700 до $10\,000$ м (от $-2\,300$ до $32\,800$ футов)) или произошла ошибка при определении текущего значения высоты.

Настройка интервала автоматического измерения высоты

Интервал автоматического измерения высоты может составлять 5 секунд или 2 минуты.

1. Переведите часы в режим Альтиметра.
🔍 Выбор режима (стр. 12).
2. Нажмите и удерживайте кнопку E около 2 секунд. Отпустите кнопку, когда мигающее сообщение SET исчезнет с экрана. После этого на экране отобразится

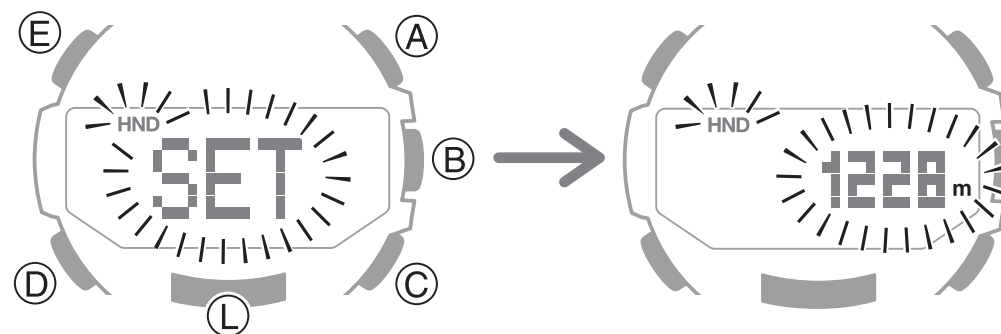

текущее значение высоты.

3. Нажмите кнопку D. На экране отобразится текущее установленное значение интервала автоматического измерения высоты.
4. С помощью кнопки C установите нужное значение интервала автоматического измерения высоты – 5 секунд (на экране отобразится индикатор 0'05) или 2 минуты (на экране отобразится индикатор 2'00).

0'05 – измерение высоты выполняется каждую секунду в течение первых 3 минут, затем каждые 5 секунд в течение 1 часа.

2'00 – измерение высоты выполняется каждую секунду в течение первых 3 минут, затем каждые 2 минуты в течение 12 часов.

5. Нажмите кнопку E для вывода часов из режима настройки.

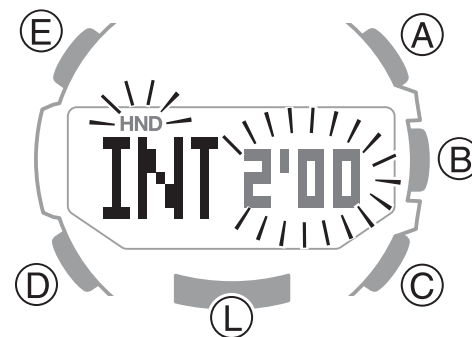

Примечание

- Если не выполнять какие-либо действия в режиме Альтиметра, часы автоматически вернуться в режим Текущего времени через час (когда установлен 5-ти секундный интервал автомати-

ческого измерения высоты) или через 12 часов (когда установлен 2-х минутный интервал автоматического измерения высоты).

Настройка единиц измерения высоты

В качестве единиц измерения высоты в режиме Альтиметра можно установить метры (m) или футы (ft).

Внимание!

Если в качестве города текущего местонахождения установлен ТОКYO (Токио), единица измерения высоты автоматически изменяется на m (метр). Эту настройку изменить нельзя.

1. Переведите часы в режим Текущего времени.
- 🔍 Выбор режима (стр. 12).
2. Нажмите и удерживайте кнопку E около 2 секунд, пока на экране не

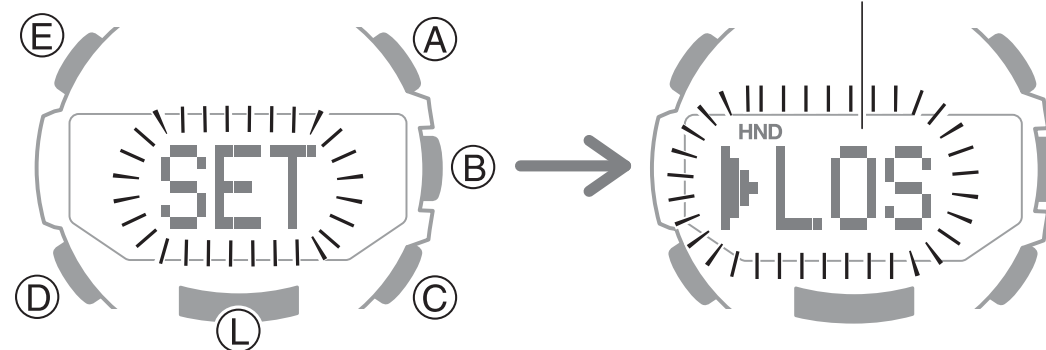

отобразится название города текущего местонахождения.

3. Нажмите кнопку D 7 раз.

На экране отобразится сообщение UNIT и мигающий индикатор текущей установленной единицы измерения высоты – m (метры) или ft (футы).

4. С помощью кнопки C установите нужное значение единицы измерения высоты.

5. Нажмите кнопку E 2 раза для вывода часов из режима настройки.

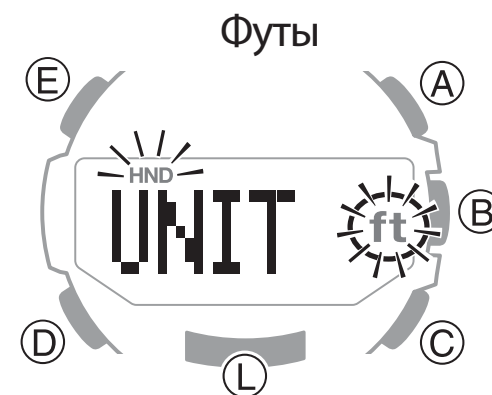
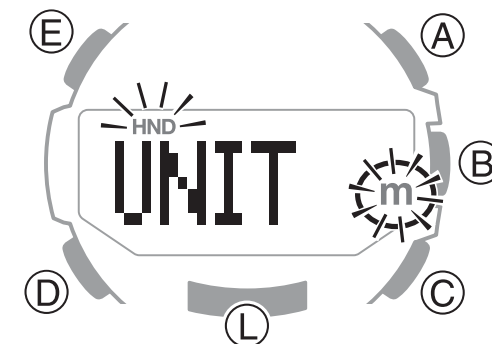
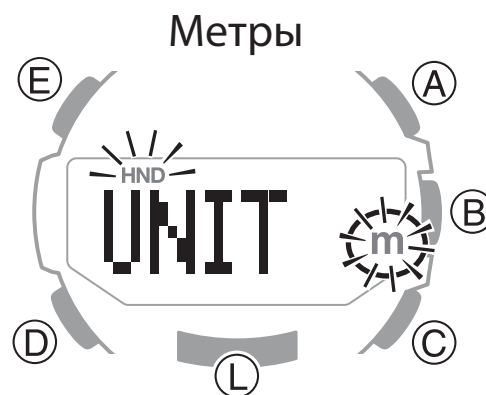

Альтиметр. Предостережения

- **Влияние температуры окружающей среды**

При выполнении измерений высоты старайтесь избегать перепадов температуры окружающей среды. Изменение температуры может повлиять на точность выполняемых измерений.

- Не снимайте часы с запястья.
- Выполняйте измерения высоты при стабильных температурных условиях.

- **Измерение высоты**

- Часы определяют текущее значение высоты на основании измеренного атмосферного давления. Это означает, что при изменении атмосферного давления для одного и того же места могут быть получены разные значения высоты.
- Нельзя точно измерить значение высоты во время прыжка с парашютом, полета на дельтаплане, параплане, вертолете, планере, самолете или другом воздушном транспортном средстве, где есть вероятность резкого изменения высоты.
- Не используйте часы для измерения высоты, если нужен профессиональный или промышленный уровень точности.

- Не забывайте, что воздух в самолете находится под давлением. Поэтому показания часов будут не совпадать с данными о высоте, сообщенными экипажем.

- **Измерение высоты (относительная высота)**

Существует два стандартных метода определения высоты: абсолютная высота, которая означает высоту над уровнем моря, и относительная высота, означающая разницу высот между двумя разными точками. В этих часах высота определяется, как относительная высота.

Часы рассчитывают значение высоты по международной стандартной атмосфере (ISA), установленной Международной организацией гражданской авиации (ICAO). Эти значения определяют соотношение между высотой над уровнем моря и атмосферным давлением.

Обратите внимание, что при следующих условиях получение точных данных затруднено:

- при изменении атмосферного давления из-за изменения погоды;
- при резких перепадах температуры;
- если часы подверглись сильному внешнему воздействию (например, удару).

РЕЖИМ БАРОМЕТРА

В режиме Барометра выполняется измерение текущего атмосферного давления и слежение за динамикой его изменения.

Внимание!

- Более подробную информацию о мерах предосторожности при использовании барометра см. в разделе «Барометр. Предостережения» (стр. 131).

Измерение атмосферного давления с помощью барометра

1. Переведите часы в режим Барометра.

🔍 Выбор режима (стр. 12).

- При переводе часов в режим Барометра автоматически начнется определение текущего атмосферного давления и построение графика изменения атмосферного давления.

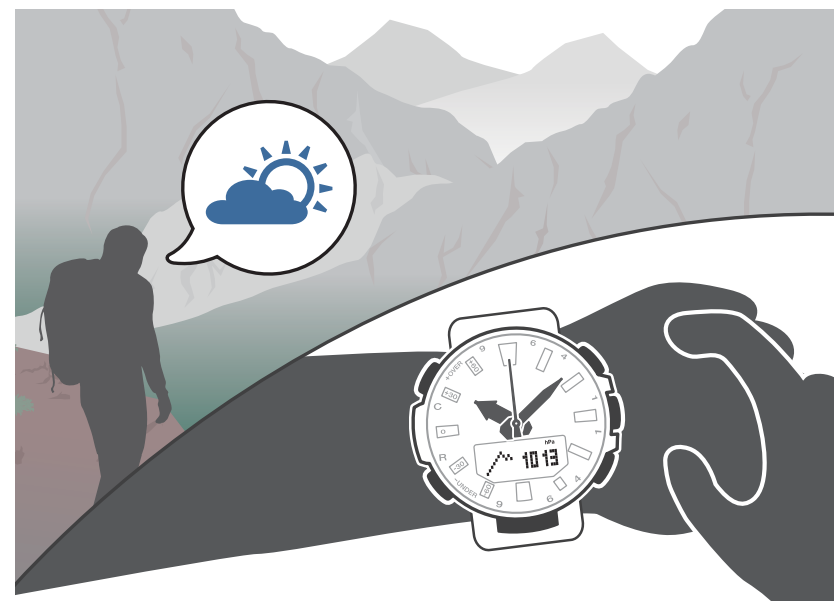

- После того, как часы начнут измерение атмосферного давления, на экране отобразится текущее значение атмосферного давления. В течение первых 3 минут измерения выполняются с интервалом в 5 секунд, через 3 минуты после начала измерения атмосферного давления – в соответствии с установленным интервалом (каждые 2 минуты или каждые 5 секунд).

🔍 Настройка интервала построения графика изменения атмосферного давления (стр. 118).

- Для переключения отображаемой на экране информации нажмите кнопку E.
- Нажмите кнопку C для запуска нового цикла измерения атмосферного давления.
- Для возврата часов в режим Текущего



График изменения атмосферного давления
Текущее атмосферное давление



BARO

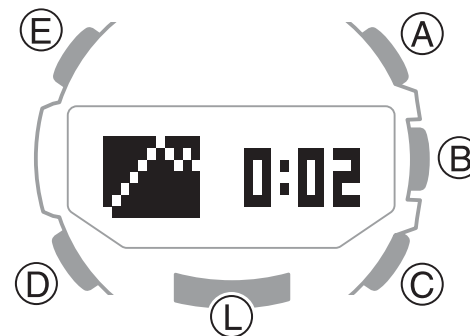
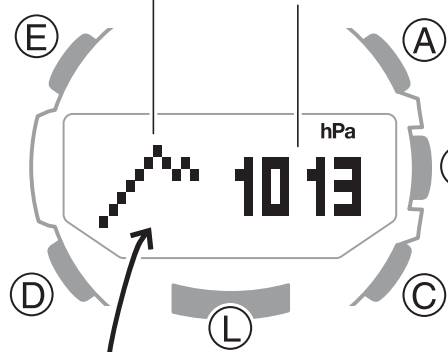

График изменения атмосферного давления

времени нажмите и удерживайте кнопку D около 2 секунд.

Примечание

- После перевода часов в режим Барометра, секундная стрелка укажет текущее значение секунд или разницу между предыдущим и текущим результатами измерения атмосферного давления — в зависимости от того, какое значение она указывала перед последним выводом часов из режима Барометра.
- Часы автоматически вернуться в режим Текущего времени, если в режиме Барометра не выполнять какие-либо действия в течение 1 часа.
- Диапазон отображения данных об атмосферном давлении от 260 до 1100 гПа (от 7,65 до 32,45 дюймов рт.ст.). Единица измерения: 1 гПа (0,5 дюймов рт.ст.). Если на экране отобразится индикатор — — —, это означает, что полученные данные находятся за пределами указанного выше диапазона. Как только будут получены данные в пределах указанного диапазона, на экране снова отобразится текущее значение атмосферного давления.

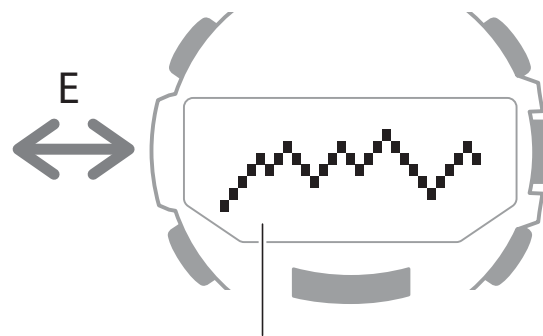
Интерпретация графика изменения атмосферного давления

График атмосферного давления обновляется, в зависимости от настройки каждые 2 часа или каждые 2 минут. На экране отображается динамика изменения атмосферного давления за последние 20 часов или 20 минут. Крайняя правая отметка ■ отображает текущее значение атмосферного давления.

- **Настройка интервала построения графика изменения атмосферного давления**

Интервал построения графика изменения атмосферного давления может составлять 2 часа или 2 минуты.

1. Переведите часы в режим Барометра.

🔍 Выбор режима (стр. 12).

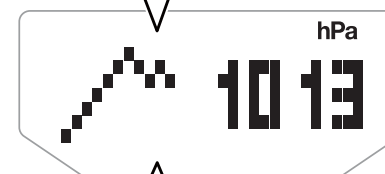
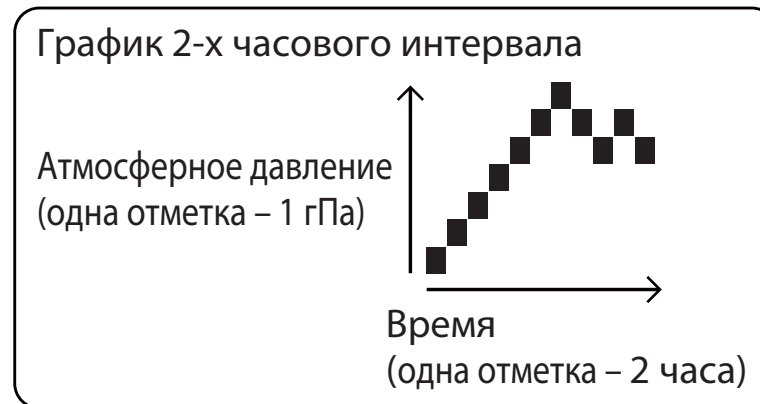

2. Нажмите и удерживайте кнопку E около 2 секунд. Отпустите кнопку, когда мигающее сообщение SET исчезнет с экрана. После этого на экране отобразится текущее значение атмосферного давления.

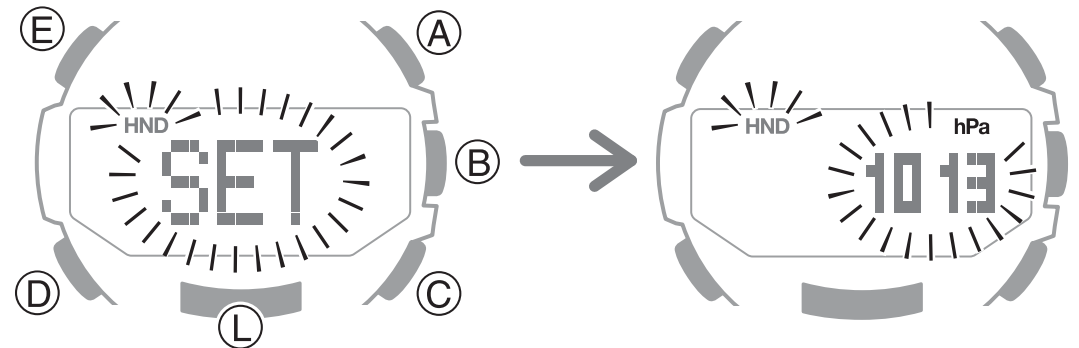

3. Нажмите кнопку D 2 раза.

4. С помощью кнопки C установите нужное значение интервала построения графика изменения атмосферного давления – 2 часа (на экране отобразится индикатор 2:00) или 2 минуты (на экране отобразится индикатор 0:02).

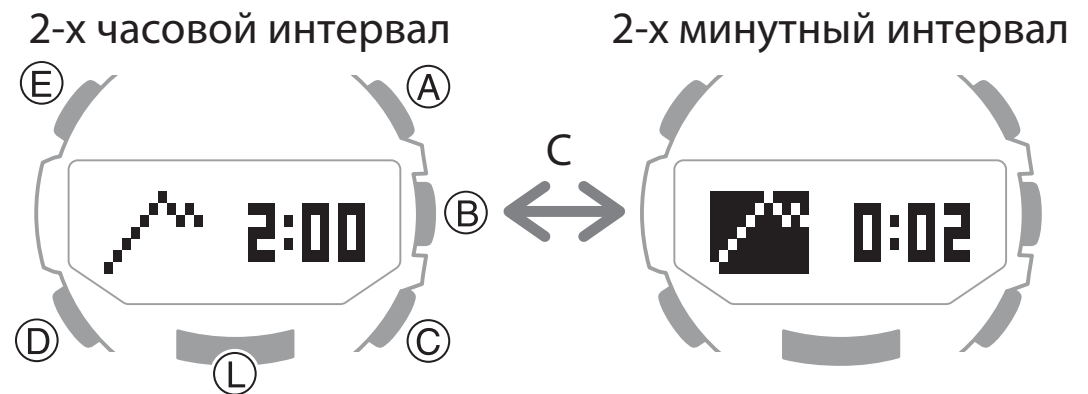

2:00 – измерение атмосферного давления выполняется каждые 2 минуты, график изменения

атмосферного давления обновляется каждые 2 часа.

0:02 – измерение атмосферного давления выполняется каждые 5 секунд, график изменения атмосферного давления обновляется каждые 2 минуты.

5. Нажмите кнопку E для вывода часов из режима настройки.

Примечание

- Если установлен 2-х минутный интервал изменения графика атмосферного давления, часы через 24 часа автоматически переключаются на 2-х часовой интервал изменения графика атмосферного давления.
- График изменения атмосферного давления после установки 2-х минутный интервала сразу на экране не отображается.

• Прогноз погоды

Ниже показано, как с помощью графика изменения атмосферного давления составить прогноз погоды:

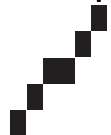

Рост атмосферного давления, как правило, означает улучшение погоды.

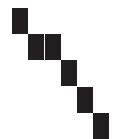

Падение атмосферного давления, как правило, означает ухудшение погоды.

Примечание

- При резких изменениях атмосферного давления и/или температуры линия графика прошлых измерений может оборваться на верхней или нижней границе. График отобразится целиком после стабилизации атмосферного давления.
- График изменения атмосферного давления не отображается на экране, когда включена функция слежения за изменением атмосферного давления.

 Функция слежения за изменением атмосферного давления (стр. 124).

Настройка отображения секундной стрелкой разницы при измерении атмосферного давления

Выполните действия, указанные в этом разделе, для настройки отображения секундной стрелкой разницы (между текущим и предыдущим результатом) при измерении атмосферного давления.

1. Переведите часы в режим Барометра.

🔍 Выбор режима (стр. 12).

2. Нажмите и удерживайте кнопку E около 2 секунд. Отпустите кнопку, когда мигающее сообщение SET исчезнет с экрана. После этого на экране отобразится текущее значение атмосферного давления.

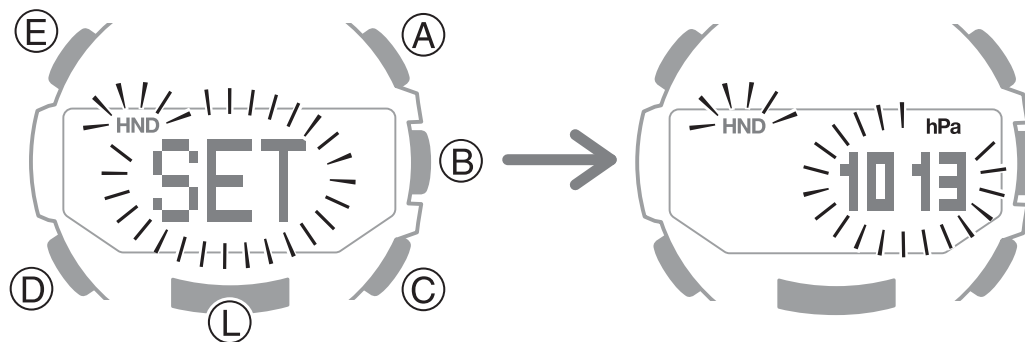

3. Нажмите кнопку D. На экране последовательно отобразятся следующие сообщения: HAND → DIFF или SEC.

4. С помощью кнопки C установите значение DIFF. Каждое нажатие на кнопку C приведет к смене отображения информации секундной стрелкой:

DIFF – секундная стрелка отображает разницу при измерении атмосферного давления (указатель изменения атмосферного давления);

SEC – секундная стрелка отображает текущее значение секунд.

Пример (см. рисунок):

Изменение атмосферного давления составляет -3 гПа (при 2-х часовом интервале изменения графика атмосферного давления).

- * Диапазон отображения изменения атмосферного давления: при 2-х часовом интервале изменения графика атмосферного давления ± 10 гПа (шаг 1 гПа); при 2-х минутном интервале изменения графика атмосферного давления ± 1 гПа (шаг 0,1 гПа).

5. Нажмите кнопку Е для вывода часов из режима настройки.

Единица измерения: гПа

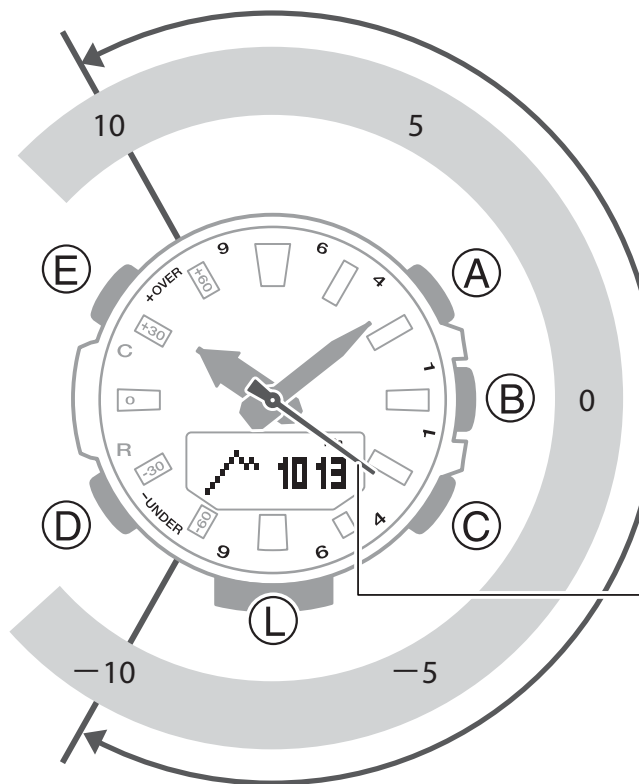

Диапазон отображения изменения атмосферного давления:

± 10 гПа
(шаг 1 гПа)*

Указатель изменения атмосферного давления

Примечание





- Если значение изменения атмосферного давления выходит за пределы допустимого диапазона отображения, секундная стрелка укажет на индикатор OVER или UNDER.
- Если секундная стрелка указывает на 9-часовую отметку, это означает, что текущее значение атмосферного давления находится за пределами допустимого диапазона измерений (от –260 до 1100 гПа (от 7,65 до 32,45 дюймов рт.ст.)) или произошла ошибка при определении текущего значения атмосферного давления.

Функция слежения за изменением атмосферного давления

Часы на основе полученных ранее данных анализируют изменение атмосферного давления и предупреждают о резком изменении атмосферного давления. Функцию слежения за изменением атмосферного давления можно выключить или включить. Для этого выполните действия, ниже указанные в этом разделе.

- При резком изменении атмосферного давления прозвучит сигнал. Если часы находятся в режиме Барометра или в режиме Текущего времени с отображением на экране графика изменения атмосферного давления, на экране отобразится мигающий индикатор изменения

атмосферного давления:

Индикатор	Значение
	Резкое понижение атмосферного давления
	Резкое повышение атмосферного давления
	Повышение атмосферного давления с прогнозом к понижению
	Понижение атмосферного давления с прогнозом к повышению

- Индикатор изменения атмосферного давления не отображается на экране, если колебания атмосферного давления не зафиксированы.

Внимание!

- Для получения более точных данных об изменении атмосферного давления, необходимо

выполнять измерения на одной и той же высоте. Например, находясь в загородном доме, в палаточном лагере или на берегу моря.

- Измерение атмосферного давления на разной высоте приведет к неточным результатам при построении графика атмосферного давления и отображении информации об изменении атмосферного давления. Не выполняйте измерения атмосферного давления во время восхождений.

1. Переведите часы в режим Барометра.

🔍 Выбор режима (стр. 12).

2. Нажмите и удерживайте кнопку C около 2 секунд. Отпустите кнопку, когда сообщение INFO ON исчезнет с экрана. После этого на экране отобразится индикатор BARO. Это означает, что функция слежения за изменением атмосферного давления включена.

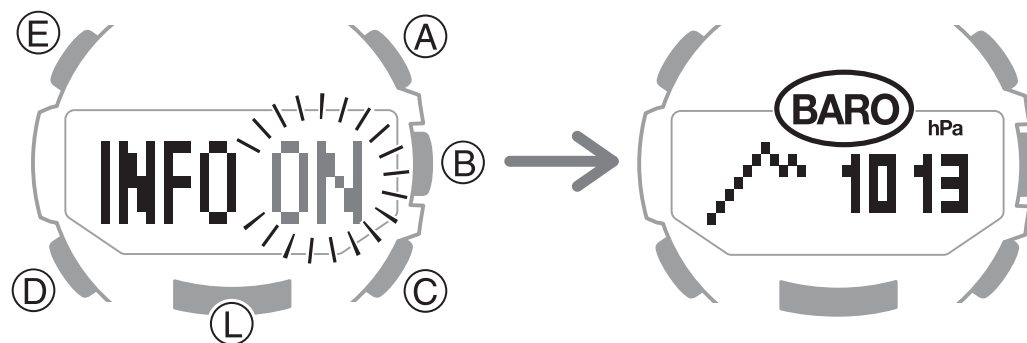

3. Для отключения функции слежения за изменением атмосферного давления нажмите и удерж-

живайте кнопку C около 2 секунд.

Примечание

- При включенной функции слежения за изменением атмосферного давления, измерение атмосферного давления выполняется каждые 2 минуты, даже если часы не находятся в режиме Барометра.
- Функция слежения за изменением атмосферного давления автоматически выключится через 24 часа после ее включения или если заряд батарейки снизится.
- При низком уровне заряда батарейки функцию слежения за изменением атмосферного давления включить нельзя.

Калибровка барометра

Встроенный в часы датчик измерения атмосферного давления (барометр) откалиброван на фабрике и в норме не нуждается в дополнительной калибровке. Но, когда возникают серьезные ошибки во время измерения атмосферного давления, можно выполнить калибровку датчика для их исправления.

Внимание!

- Неправильная калибровка датчика барометра приведет к отображению неправильных результатов измерений. Перед выполнением калибровки сравните показания барометра часов с показаниями надежного и точного барометра.

1. Переведите часы в режим Барометра.

🔍 Выбор режима (стр. 12).

2. Нажмите и удерживайте кнопку E около 2 секунд. Отпустите кнопку, когда мигающее сообщение SET исчезнет с экрана. После этого на экране отобразится текущее значение атмосферного давления.

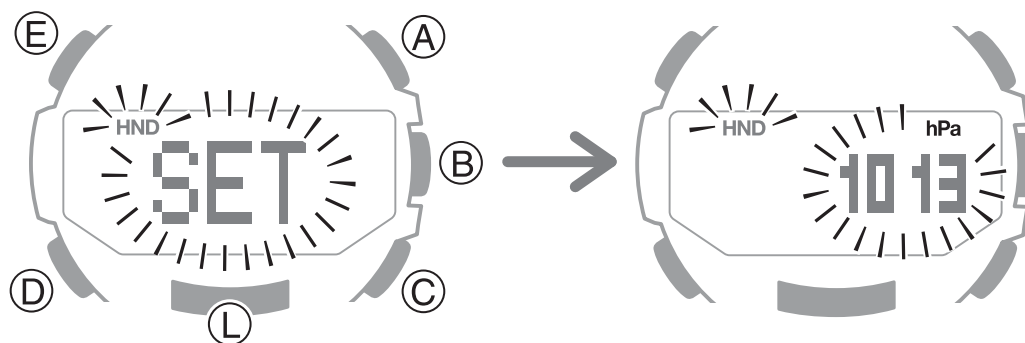

3. С помощью кнопок A и C измените значение атмосферного давления, сверяясь с показаниями надежного и точного барометра.

Диапазон настройки: от 260 до 1100 гПа, шаг настройки: 1 гПа.

- Для возврата к заводским настройкам одновременно нажмите кнопки A и C.
4. Нажмите кнопку E для вывода часов из режима настройки.

Настройка единиц измерения атмосферного давления

В качестве единиц измерения атмосферного давления в режиме Барометра можно установить гектопаскали (hPa) или дюймы ртутного столба (inHg).

Внимание!

Если в качестве города текущего местонахождения установлен TOKYO (Токио), единица измерения атмосферного давления автоматически изменяется на hPa (гектопаскали). Эту настройку изменить нельзя.

1. Переведите часы в режим Текущего времени.
 Выбор режима (стр. 12).
2. Нажмите и удерживайте кнопку E около 2 секунд, пока на экране не отобразится название города текущего местонахождения.
3. Нажмите кнопку D 8 раз.

На экране отобразится сообщение UNIT и мигающий индикатор текущей установленной единицы измерения высоты – hPa (гектопаскаля) или inHg (дюймы ртутного столба).

4. С помощью кнопки С установите нужное значение единицы измерения атмосферного давления.
5. Нажмите кнопку E 2 раза для вывода часов из режима настройки.

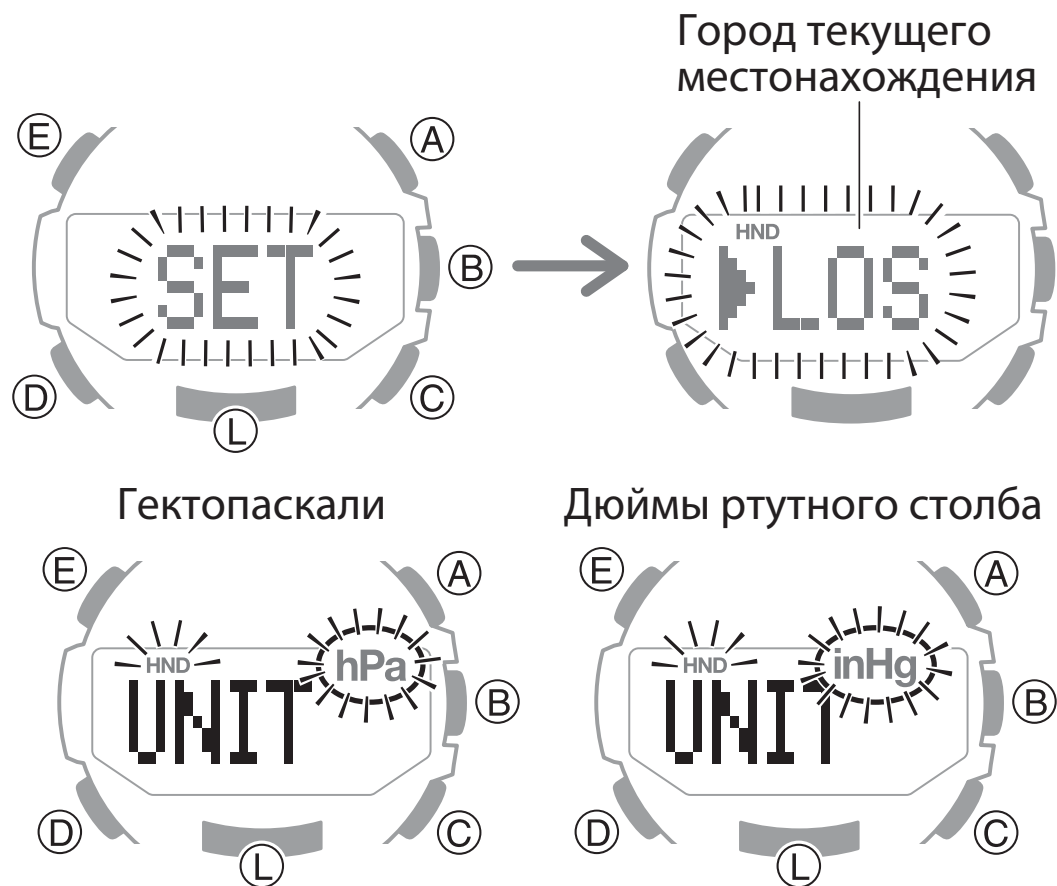

Барометр. Предостережения

- Барометр часов вычисляет изменение атмосферного давления, которое можно использовать для прогноза погоды. Он не предназначен для использования в качестве точного инструмента для официальных прогнозов погоды или отчетов.
- При резких перепадах температуры может возникнуть погрешность при измерении атмосферного давления.

РЕЖИМ ТЕРМОМЕТРА

В режиме Термометра выполняется измерение текущей температуры окружающей среды.

Внимание!

- Более подробную информацию о мерах предосторожности при использовании термометра см. в разделе «Термометр. Предостережения» (стр. 137).

Измерение температуры окружающей среды с помощью термометра

1. Переведите часы в режим Термометра.

 Выбор режима (стр. 12).

- При переводе часов в режим Термометра автоматически начнется определение текущей температуры окружающей среды.
- После того, как часы начнут измерение температуры, на экране отобразится текущее значение температуры окружающей среды. В течение первых 3 минут измерения выполняются с интервалом в 5 секунд, через 3 минуты после начала температуры – каждые

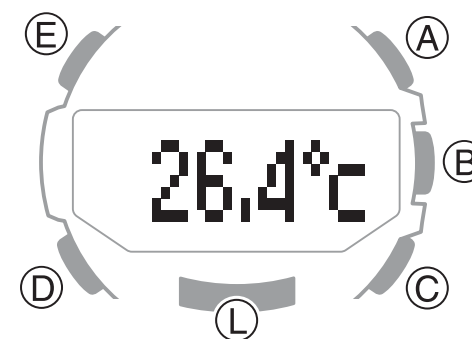

2 минуты.

- Нажмите кнопку C для запуска нового цикла измерения температуры окружающей среды.
- Для возврата часов в режим Текущего времени нажмите и удерживайте кнопку D около 2 секунд.

Примечание

- Часы автоматически вернутся в режим Текущего времени, если в режиме Термометра не выполнять какие-либо действия в течение 1 часа.
- Диапазон отображения данных о температуре от $-10,0$ до $60,0$ °C (от $14,0$ до $140,0$ °F). Единица измерения: $0,1$ °C ($0,1$ °F). Если на экране отобразится индикатор — — . —, это означает, что полученные данные находятся за пределами указанного выше диапазона. Как только будут получены данные в пределах указанного диапазона, на экране снова отобразится текущее значение температуры окружающей среды.

Калибровка термометра

Встроенный в часы датчик измерения температуры окружающей среды (термометр) откалиброван на фабрике и в норме не нуждается в дополнительной калибровке. Но, когда возникают

серьезные ошибки во время измерения температуры, можно выполнить калибровку датчика для их исправления.

Внимание!

- Неправильная калибровка датчика термометра приведет к отображению неправильных результатов измерений. Перед выполнением калибровки сравните показания термометра часов с показаниями надежного и точного термометра.
- Перед выполнением калибровки снимите часы с запястья, положите их в хорошо проветриваемое место, скрытое от солнечных лучей, и протрите корпус. Для достижения температуры окружающей среды часам потребуется 20–30 минут. Затем сравните показания термометра часов с показаниями надежного и точного термометра.

1. Переведите часы в режим Термометра.

🔍 Выбор режима (стр. 12).

2. Нажмите и удерживайте кнопку E около 2 секунд. Отпустите кнопку, когда мигающее сообщение SET исчезнет с

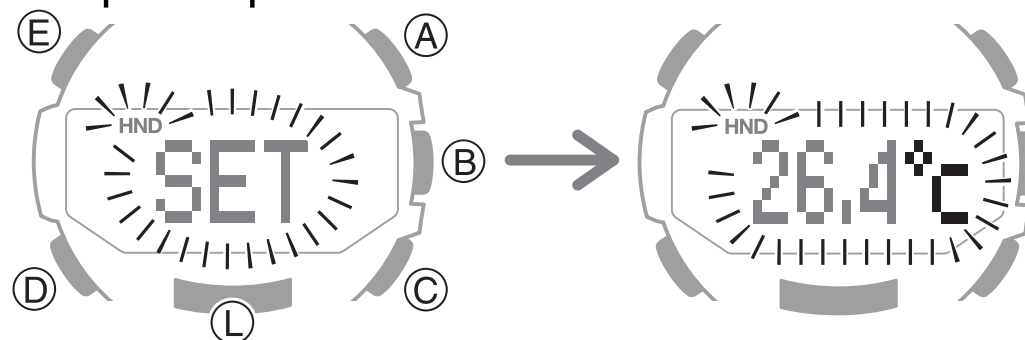

- экрана. После этого на экране отобразится текущее значение температуры окружающей среды.
3. С помощью кнопок А и С измените значение атмосферного давления, сверяясь с показаниями надежного и точного барометра.
Шаг настройки: 0,1 °C (0,2 °F).
 - Для возврата к заводским настройкам одновременно нажмите кнопки А и С.
 4. Нажмите кнопку Е для вывода часов из режима настройки.

Настройка единиц измерения температуры

В качестве единиц измерения температуры в режиме Термометра можно установить градусы Цельсия (°C) или градусы Фаренгейта (°F).

Внимание!

Если в качестве города текущего местонахождения установлен ТОКЮО (Токио), единица измерения температуры автоматически изменяется на °C (градусы Цельсия). Эту настройку изменить нельзя.

1. Переведите часы в режим Текущего времени.
 Выбор режима (стр. 12).

2. Нажмите и удерживайте кнопку E около 2 секунд, пока на экране не отобразится название города текущего местонахождения.
3. Нажмите кнопку D 9 раз. На экране отобразится сообщение UNIT и мигающий индикатор текущей установленной единицы измерения температуры – °C (градусы Цельсия) или °F (градусы Фаренгейта).
4. С помощью кнопки C установите нужное значение единицы измерения температуры.
5. Нажмите кнопку E 2 раза для вывода часов из режима настройки.

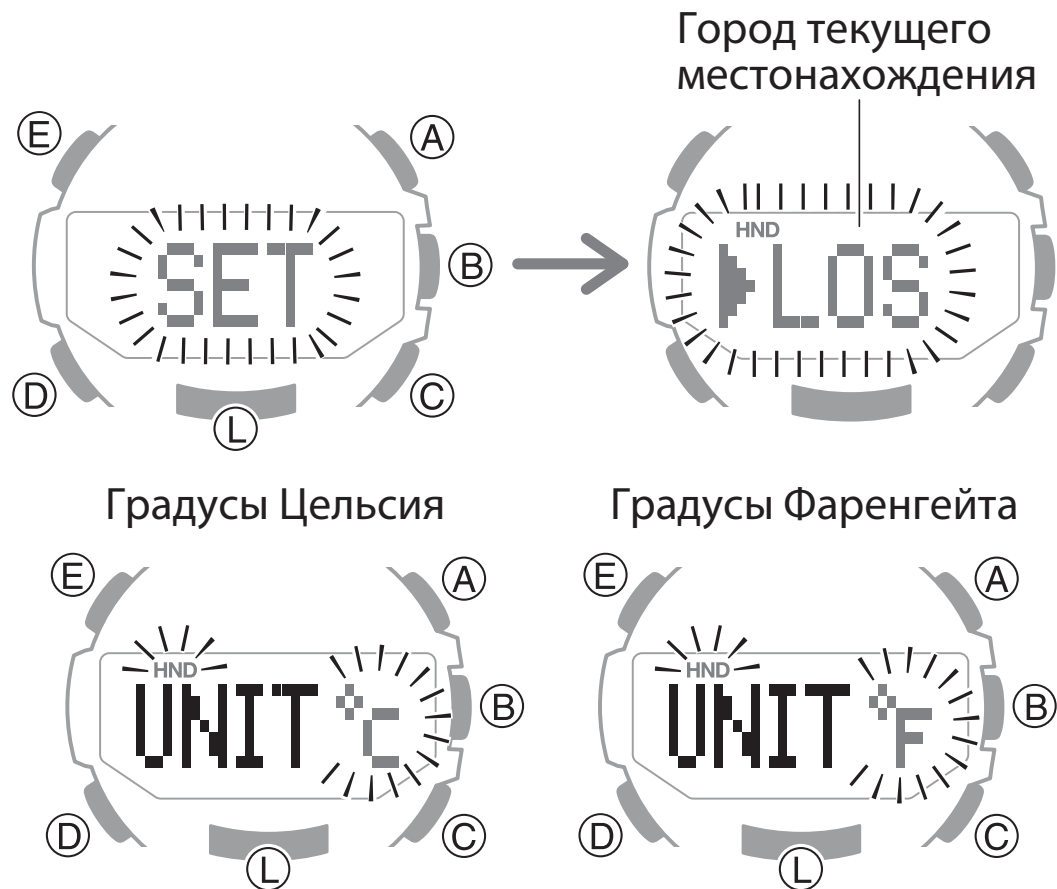

Термометр. Предостережения

- На измерение температуры окружающей среды влияет температура тела, прямой солнечный свет и влажность. Для получения более точной температуры окружающей среды снимите часы с запястья, положите их в хорошо проветриваемое место, скрытое от солнечных лучей, и протрите корпус. Для достижения температуры окружающей среды часам потребуется 20–30 минут.

РЕЖИМ РЫБАЛКИ

В режиме Рыбалки на экране отображается благоприятное время для рыбной ловли для прибрежного города, установленного в приложении смартфона PRO TREK Connected.

Благоприятное для рыбной ловли время наступает, когда Луна находится в наивысшей точке относительно горизонта (часовой угол 0:00), на 90° западнее от наивысшей точки (часовой угол 06:00), в противоположном положении от наивысшей точки (часовой угол 12:00) или на 90° восточнее от наивысшей точки (часовой угол 18:00).

 Положение Луны относительно горизонта (часовой угол) (стр. 148).

Настройка прибрежного города (места рыбной ловли)

Благоприятное время для рыбной ловли отображается на часах после настройки в приложении смартфона PRO TREK Connected прибрежного города (места рыбной ловли).

 Настройка прибрежного города (места рыбалки) (стр. 56).

Внимание

- Настройка прибрежного города осуществляется только в приложении смартфона PRO TREK Connected. На часах настройку прибрежного города выполнить нельзя.

Просмотр благоприятного времени для рыбалки на текущую дату

1. Переведите часы в режим Рыбалки.

 Выбор режима (стр. 12).

На экране сначала отобразится сообщение FISH, через 1 секунду текущая дата. Приблизительно через 2 секунды после этого, на экране отобразится первое благоприятное время для рыбалки (когда часовой угол Луны составляет 0:00). Затем на экране попеременно (каждые 2 секунды) будут отображаться индикатор интенсивности клева и благоприятное время для рыбалки.

- (1) Текущая дата
 - (2) Благоприятное время для рыбалки (часовой угол Луны 0:00)
 - (3) Индикатор интенсивности клева
2. С помощью кнопки А осуществляется отображение на экране следующего благоприятного времени для рыбалки (для часовых углов Луны 06:00, 12:00, 18:00) и индикатора интенсивности клева в это время, в указанной ниже последовательности:

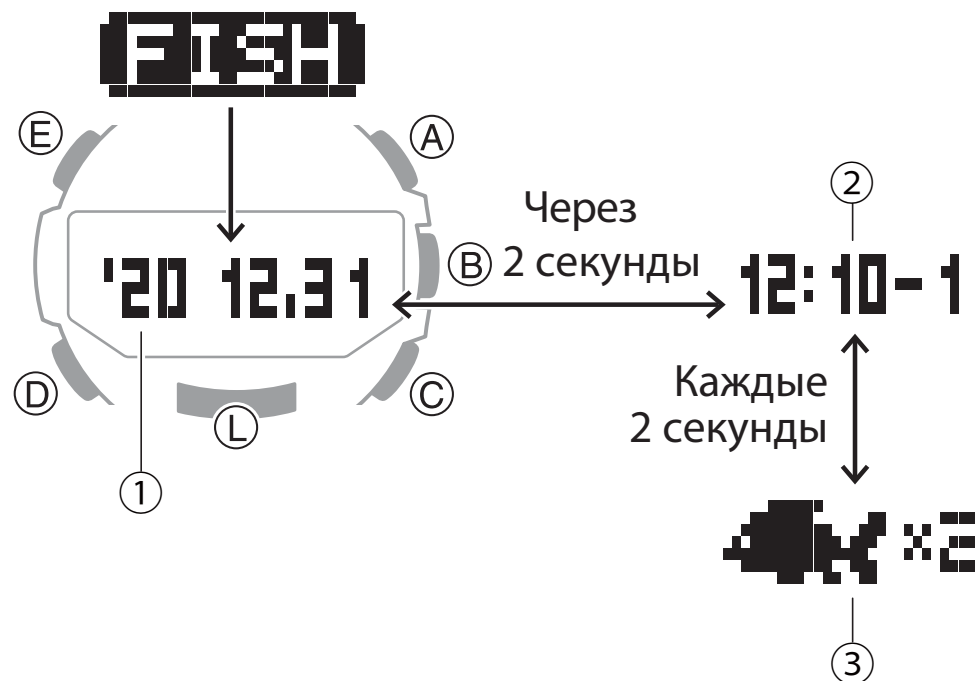

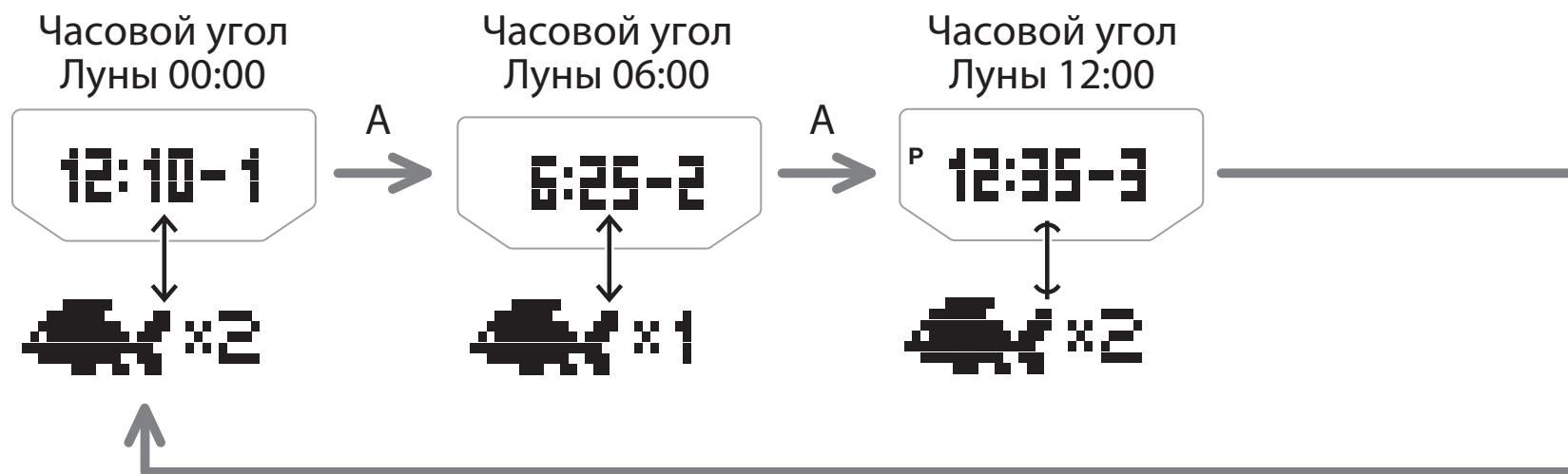

Если для текущего дня нет благоприятного времени для рыбалки, на экране отобразится индикатор -----.

Просмотр благоприятного времени для рыбалки на нужную дату

1. Переведите часы в режим Рыбалки.
- 🔍 Выбор режима (стр. 12).
2. С помощью кнопки С установите дату, для которой необходимо отобразить благоприятное

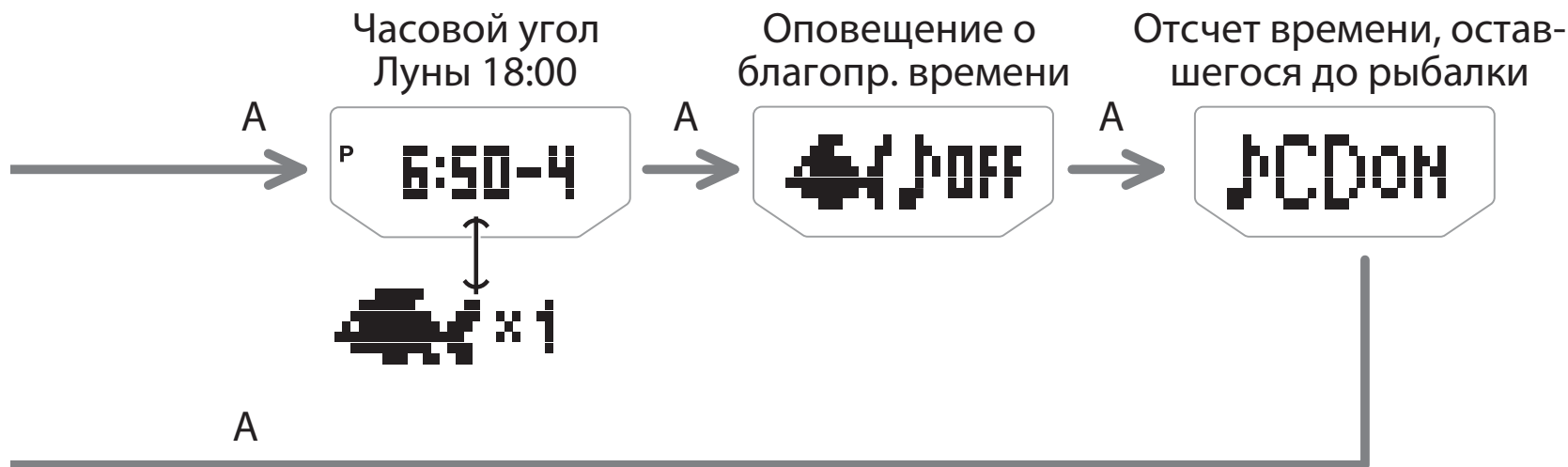

время для рыбалки.

Приблизительно через 2 секунды на экране отобразится первое благоприятное время для рыбалки (когда часовой угол Луны составляет 0:00) на установленную дату. Затем на экране попеременно (каждые 2 секунды) будут отображаться индикатор интенсивности клева и благоприятное время для рыбалки.

- Для возврата к экрану отображения благоприятного времени для рыбалки на текущую дату одновременно нажмите кнопки A и C.

- Удерживайте нажатой кнопку С для быстрой смены дат.
 - Дату можно установить в диапазоне от 1 января 2000 г до 31 декабря 2099 г.
3. С помощью кнопки А осуществляется отображение на экране следующего благоприятного времени для рыбалки (для часовых углов Луны 06:00, 12:00, 18:00) и индикатора интенсивности клева в это время для установленной даты.

Включение/выключение оповещения о благоприятном времени для рыбалки

В начале каждого часа на экране обновляется индикатор интенсивности клева. Когда наступает благоприятное время для рыбалки – звучит сигнал.

- Звучание сигнала можно включить/выключить. Также можно включить таймер обратного отсчета времени, оставшегося до благоприятного времени для рыбалки. Для оповещения о благоприятном времени для рыбалки можно использовать звуковой сигнал и/или таймер.
- Для остановки звучания сигнала нажмите любую кнопку.

1. Переведите часы в режим Рыбалки.

🔍 Выбор режима (стр. 12).

2. Нажмите кнопку А 4 раза для перевода часов в режим настройки сигнала оповещения о благоприятном времени для рыбалки.

3. С помощью кнопки С включите (ON) или выключите (OFF) сигнал оповещения о благоприятном времени для рыбалки.

4. Нажмите кнопку D для вывода часов из режима настройки.

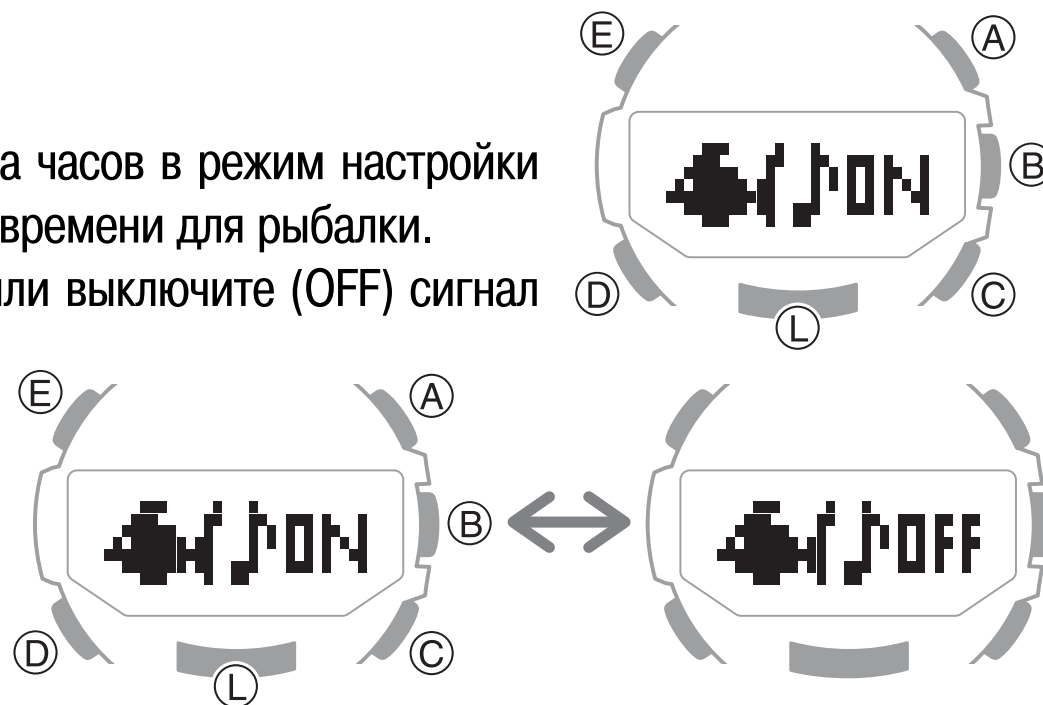

Включение/выключение таймера обратного отсчета времени, оставшегося до благоприятного времени для рыбалки

Обратный отсчет времени, оставшегося до благоприятного времени для рыбалки, осуществляется с помощью секундной стрелки.

- Таймер можно включить/выключить. Также можно включить сигнал оповещения о благоприятном времени для рыбалки. Для оповещения о благоприятном времени для рыбалки можно использовать звуковой сигнал и/или таймер.
- Секундная стрелка при работе таймера для часовых углов Луны 00:00 и 12:00 перемещается в течение 2 часов от 7- до 11-часовой отметки.

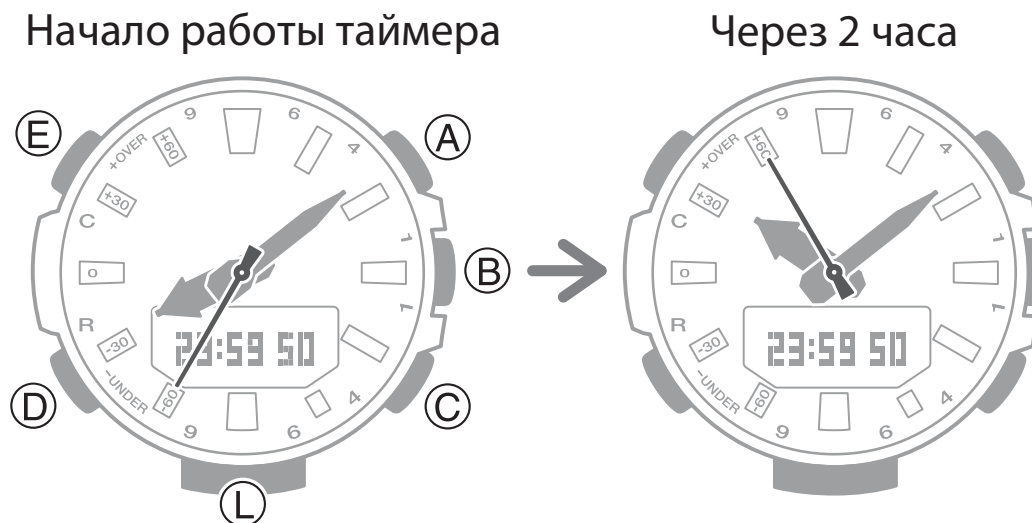

- Секундная стрелка при работе таймера для часовых углов Луны 06:00 и 18:00 перемещается в течение 1 часа от 8- до 10-часовой отметки.

Начало работы таймера

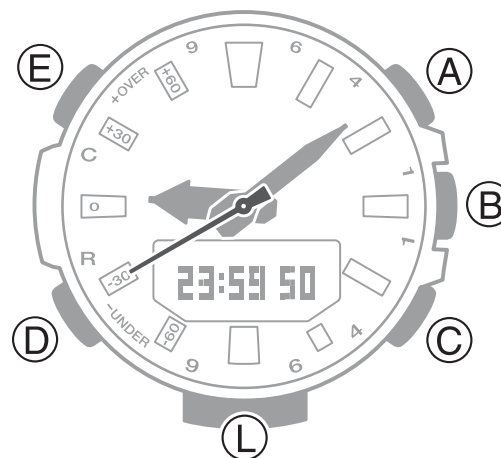

Через 1 час



1. Переведите часы в режим Рыбалки.

🔍 Выбор режима (стр. 12).

2. Нажмите кнопку А 5 раз для перевода часов в режим настройки таймера обратного отсчета времени, оставшегося до благоприятного времени для рыбалки.

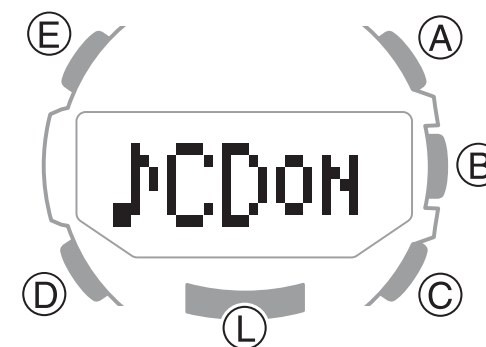

3. С помощью кнопки C включите (ON) или выключите (OFF) таймер.
4. Нажмите кнопку D для вывода часов из режима настройки.

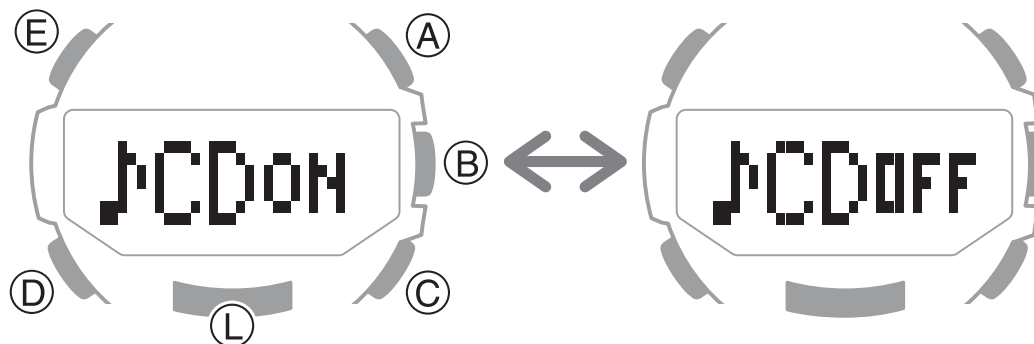

Сохранение данных об условиях рыбалки (FISH MEMO)

С помощью функции FISH MEMO можно сохранить и передать в приложение смартфона PRO TREK Connected данные об условиях рыбалки.

Примечание

- В приложении смартфона PRO TREK Connected отображаются следующие данные:
 - дата и время создания записи;
 - динамика изменения атмосферного давления;
 - уровень прилива;

- благоприятное время для рыбалки и индикатор интенсивности клева;
- возраст Луны;
- время восхода/заката Солнца;
- широта и долгота.
- Динамика изменения атмосферного давления, уровень прилива и информация о рыбалке сохраняется и вычисляется в приложении смартфона PRO TREK Connected для указанного прибрежного города (места рыбалки).

🔍 Настройка прибрежного города (места рыбалки) (стр. 56).

1. В любом режиме часов нажмите и удерживайте кнопку D около 5 секунд. При успешной передаче информации об условиях рыбалки на экране сначала отобразится сообщение REC, затем ОК.
- Если по какой-либо причине часам не

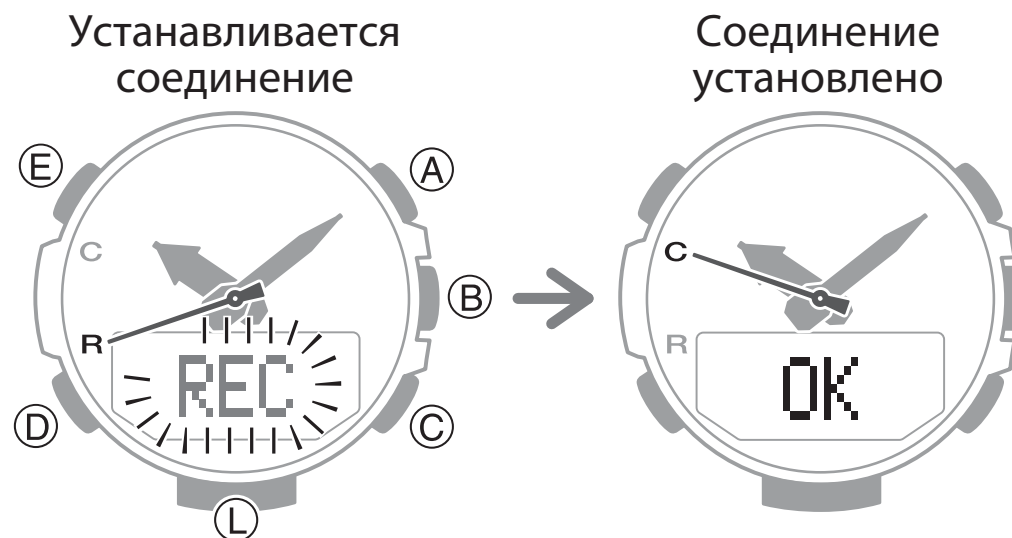

удалось установить соединение со смартфоном, на экране отобразится сообщение ERR.

- Если по какой-либо причине часам не удалось получить информацию о местонахождении, на экране сначала отобразится сообщение FAILED, затем POSITION.

Данные об условиях рыбалки для указанного прибрежного города будут сохранены в FISH MEMO.

Примечание

- Если по какой-либо причине данные об условиях рыбалки не удалось передать в приложение смартфона PRO TREK Connected, они будут переданы при следующем соединении часов со смартфоном.
- В памяти часов может быть сохранено до 6 записей.

Рыбалка и положение Луны

- **Положение Луны относительно горизонта (часовой угол)**

Положение Луны относительно горизонта выражается в часовых углах: когда Луна находится в наивысшей точке относительно горизонта – часовой угол 0:00, на 90° западнее от наивысшей точки

– часовой угол 06:00, в противоположном положении от наивысшей точки – часовой угол 12:00, на 90° восточнее от наивысшей точки – часовой угол 18:00. Луна выполняет полный оборот вокруг Земли приблизительно за 24 часа 50 минут.

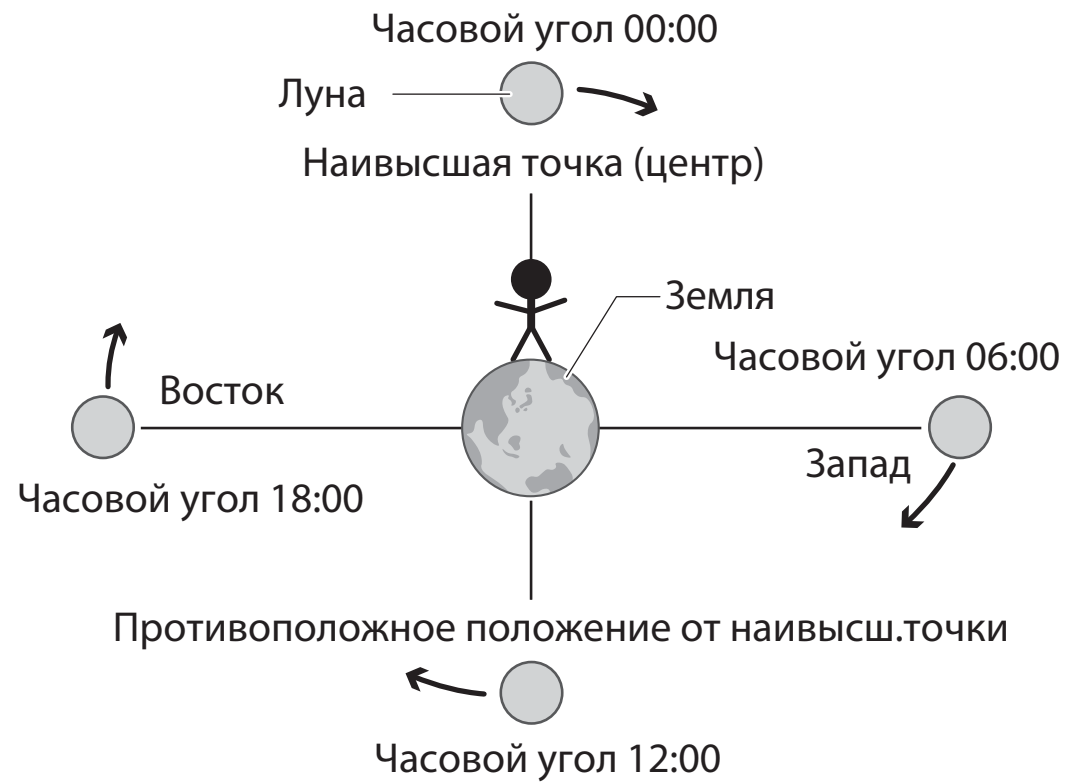

• **Индикаторы интенсивности клева**

	Часовой угол 00:00, 12:00	Часовой угол 06:00, 18:00	Другое
Новолуние, полнолуние	 × 4	 × 3	 × 2
Первая четверть, третья четверть	 × 3	 × 2	 × 1
Другое	 × 2	 × 1	-----

Примечание

- Считается, что фазы Луны наиболее благоприятные для рыбалки – новолуние и полнолуние, далее – первая и третья четверти.
- Считается, что положение Луны относительно горизонта наиболее благоприятное для рыбалки – часовые углы 00:00 и 12:00, далее – часовые углы 06:00, 18:00.

- Прогнозируемая интенсивность клева рыбы относительно фазы и положения Луны отмечены индикаторами x4 (максимально интенсивный), x3, x2, x1 (минимально интенсивный).

ВОСХОДА/ЗАКАТА СОЛНЦА

Время восхода/заката Солнца отображается для установленного в приложении PRO TREK Connected прибрежного города.

Настройка прибрежного города (места рыбной ловли)

Время восхода/заката Солнца отображается на часах после настройки в приложении смартфона PRO TREK Connected прибрежного города (места рыбной ловли).

 Настройка прибрежного города (места рыбалки) (стр. 56).

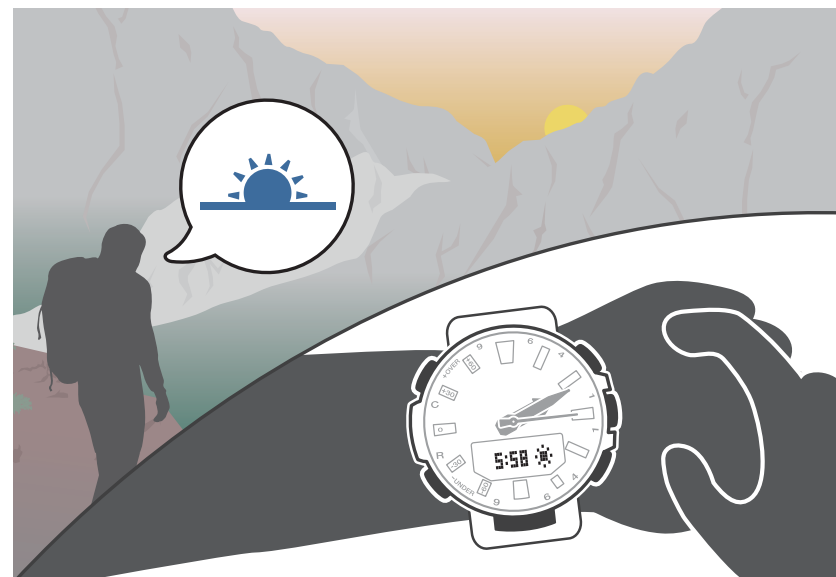

Внимание

- Настройка прибрежного города осуществляется только в приложении смартфона PRO TREK Connected. На часах настройку прибрежного города выполнить нельзя.

Просмотр времени восхода/заката Солнца на текущую дату

В режиме Рыбалки с помощью кнопки E выберите экран отображения времени восхода/заката Солнца на текущую дату.

🔍 Обзор режимов (стр. 14).

🔍 Режим Рыбалки (стр. 137).

Время восхода/заката Солнца для установленного в приложении PRO TREK Connected прибрежного города отображаются на экране попеременно (каждые 2 секунды).

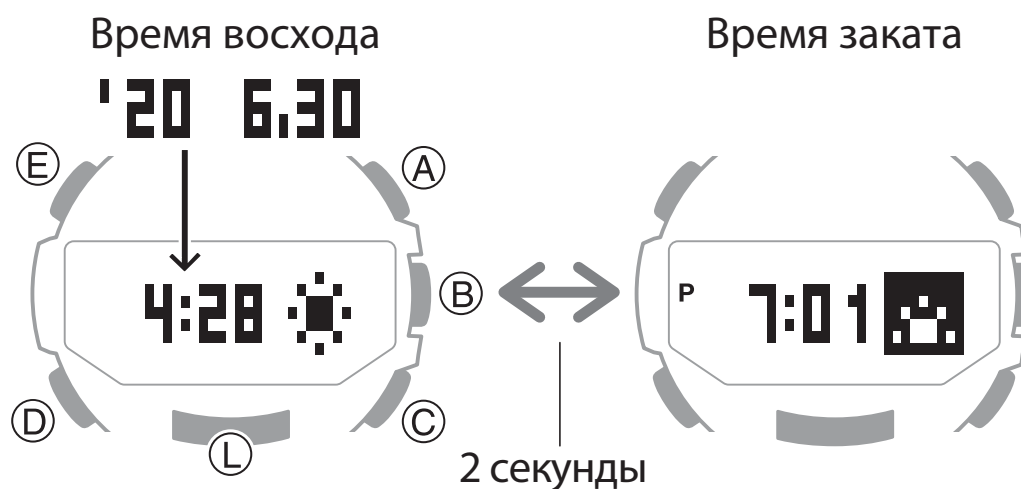

Просмотр времени восхода/заката Солнца на определенную дату

1. В режиме Рыбалки с помощью кнопки E выберите экран отображения времени восхода/заката Солнца на текущую дату.

🔍 Обзор режимов (стр. 14).

🔍 Режим Рыбалки (стр. 137).

2. С помощью кнопки C установите нужную дату.

Время восхода/заката Солнца для установленного в приложении PRO TREK Connected прибрежного города на установленную дату отображаются на экране попеременно (каждые 2 секунды).

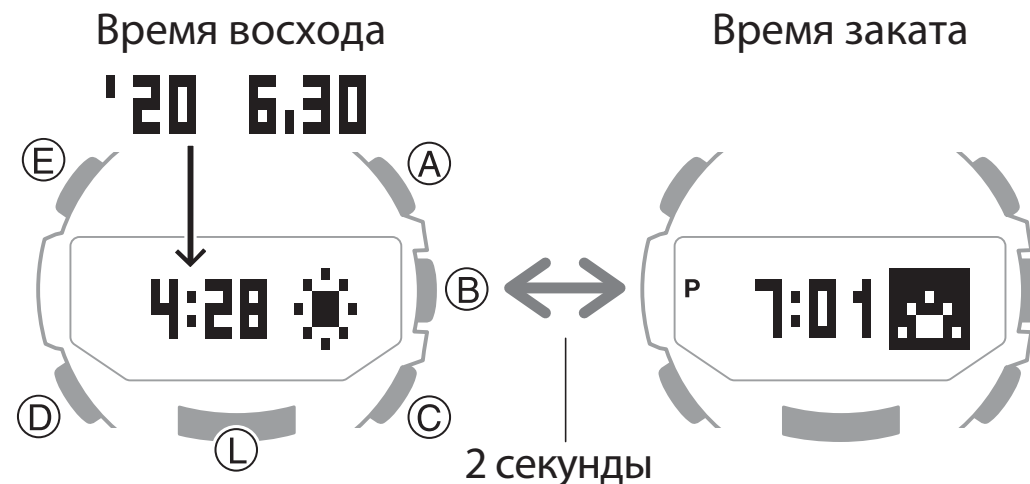

ВОЗРАСТ ЛУНЫ

Возраст Луны отображается для установленного в приложении PRO TREK Connected прибрежного города.

Настройка прибрежного города (места рыбной ловли)

Возраст Луны отображается на часах после настройки в приложении смартфона PRO TREK Connected прибрежного города (места рыбной ловли).

🔍 Настройка прибрежного города (места рыбалки) (стр. 56).

Внимание

- Настройка прибрежного города осуществляется только в приложении смартфона PRO TREK Connected. На часах настройку прибрежного города выполнить нельзя.



Просмотр возраста Луны на текущую дату

В режиме Рыбалки с помощью кнопки E выберите экран отображения возраста Луны на текущую дату.

- 🔍 Обзор режимов (стр. 14).
- 🔍 Режим Рыбалки (стр. 137).

Сначала на экране отобразится теку-

щая дата, затем возраст Луны на текущую дату для установленного в приложении PRO TREK Connected прибрежного города.

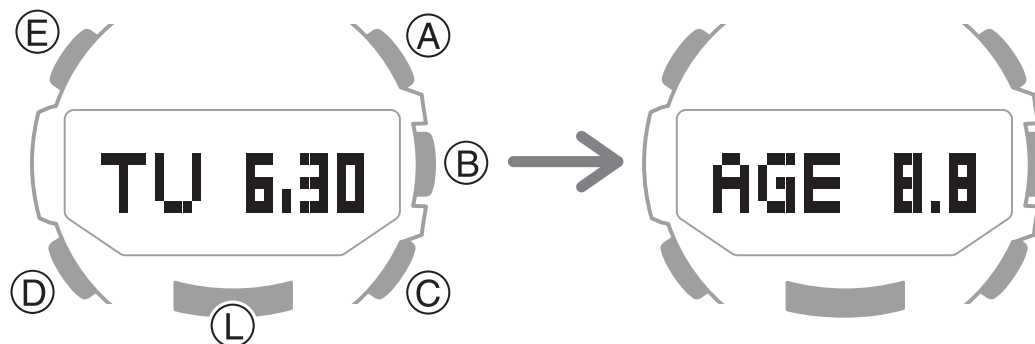

Просмотр возраста Луны на определенную дату

1. В режиме Рыбалки с помощью кнопки E выберите экран отображения возраста Луны на текущую дату.

- 🔍 Обзор режимов (стр. 14).
- 🔍 Режим Рыбалки (стр. 137).

2. С помощью кнопки C установите нужную дату. На экране отобра-

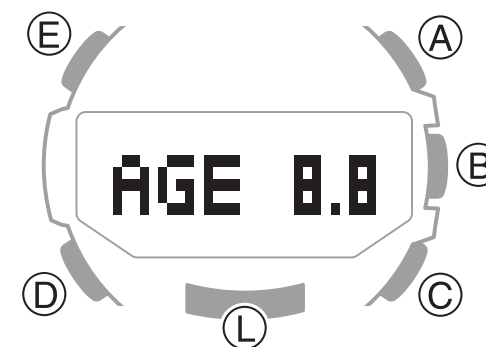

зится возраст Луны на установленную дату.

УРОВЕНЬ ПРИЛИВА

Уровень прилива отображается для установленного в приложении PRO TREK Connected прибрежного города.

Внимание!

- Информация об уровне прилива приводится для справки. Нельзя использовать эту информацию для навигации и т.п.

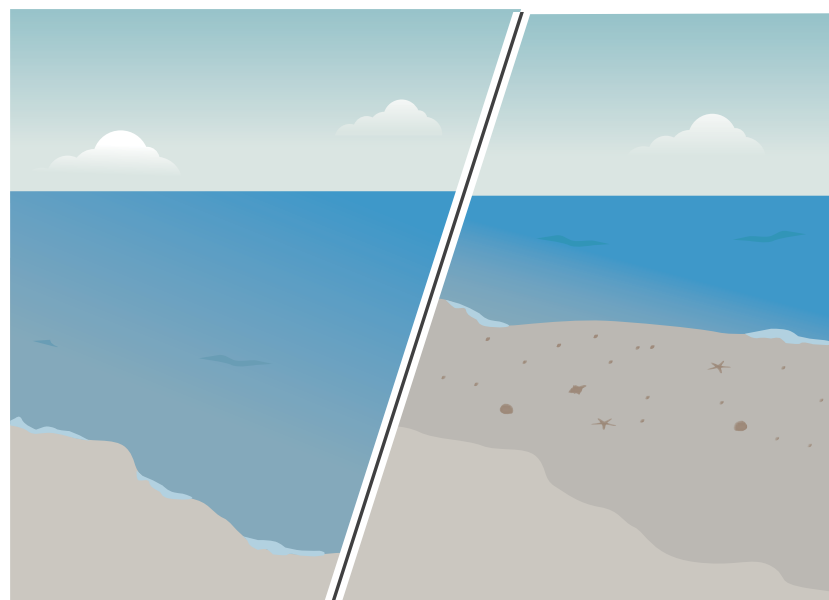

- Если в приложении PRO TREK Connected не установлен прибрежный город, на экране уровня прилива отобразится сообщение NO-DATA.

Настройка прибрежного города (места рыбной ловли)

Уровень прилива отображается на часах после настройки в приложении смартфона PRO TREK Connected прибрежного города (места рыбной ловли).

 Настройка прибрежного города (места рыбалки) (стр. 56).

Внимание

- Настройка прибрежного города осуществляется только в приложении смартфона PRO TREK Connected. На часах настройку прибрежного города выполнить нельзя.

Просмотр текущего уровня прилива

В режиме Рыбалки с помощью кнопки E выберите экран отображения текущего уровня прилива.



🔍 Обзор режимов (стр. 14).

🔍 Режим Рыбалки (стр. 137).

С помощью кнопки А осуществляется смена информации на экране (дата, время, уровень прилива) для установленного в приложении PRO TREK Connected прибрежного города, как показано на рисунке.



- (1) Прибрежный город
- (2) Дата в прибрежном городе
- (3) Текущее время в прибрежном городе
- (4) Уровень прилива в прибрежном городе



Примечание

- Уровень прилива отображается для летнего времени в указанном прибрежном городе.
- **Информация, отображаемая на графике уровня прилива**

На графике уровня прилива отображается информация об уровне прилива для установленного в приложении PRO TREK Connected прибрежного города.

Примечание

- График уровня прилива разбит на 6 сегментов, на нем отображается информация об изменении уровня прилива в течение 12 часов.
- Если уровень прилива отображается неправильно, необходимо скорректи-

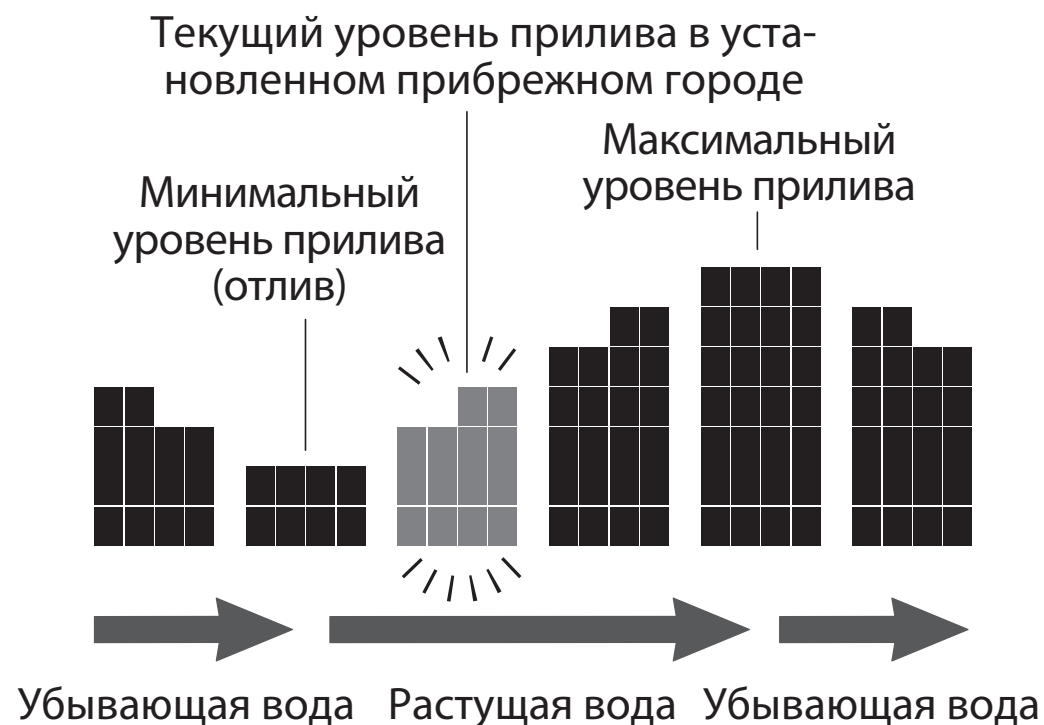

ровать время максимального уровня прилива.

🔍 **Корректировка максимального уровня прилива (стр. 161).**

Просмотр уровня прилива на определенную дату и время

1. В режиме Рыбалки с помощью кнопки E выберите экран отображения текущего уровня прилива.

🔍 **Обзор режимов (стр. 14).**

🔍 **Режим Рыбалки (стр. 137).**

2. С помощью кнопки C установите нужную дату. Через 2 секунды отобразится экран настройки времени.

3. С помощью кнопки C установите нужное время. Через 2 секунды отобразится уровень прилива на установленные дату и время.

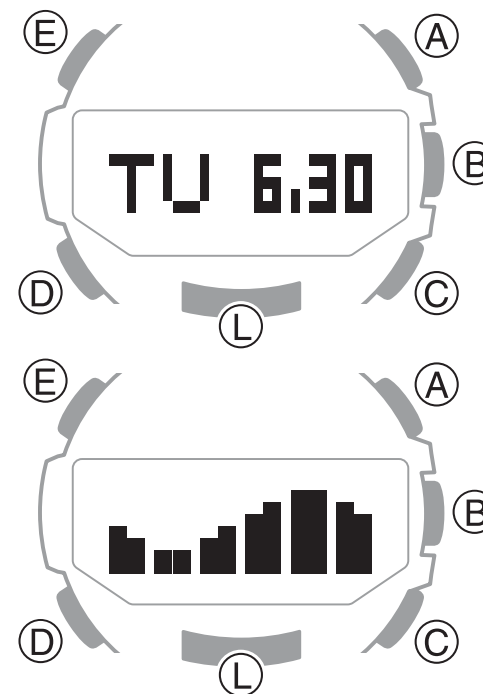

Корректировка максимального уровня прилива

Если график уровня прилива отображается неверно, необходимо скорректировать время и координаты местности, для которой необходимо узнать уровень прилива. Эту информацию можно узнать из интернета или местных СМИ.

1. В режиме Рыбалки с помощью кнопки E выберите экран отображения текущего уровня прилива.

🔍 Обзор режимов (стр. 14).

🔍 Режим Рыбалки (стр. 137).

2. Нажмите и удерживайте кнопку E около 2 секунд, пока на экране сначала начнет мигать, а затем погаснет индикатор SET.

На экране отобразится время максимального уровня прилива.

3. С помощью кнопки D выберите параметр, настройку которого необходимо выполнить, в последовательности: Минуты – Часы – Широта – Долгота – Часовой пояс (смещение от UTC) – Минуты.

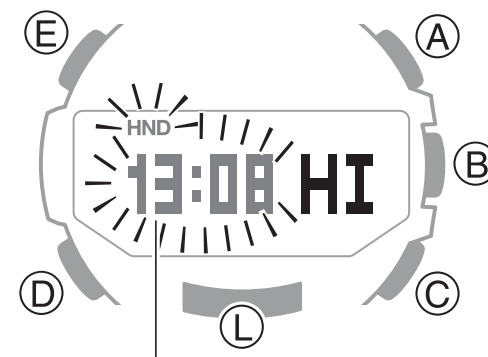

Время максимального уровня прилива для установленного прибрежного города

4. С помощью кнопок А и С выполните настройку выбранного параметра.
5. Нажмите кнопку Е для вывода часов из режима настройки.

Примечание

- Если для даты, для которой выполняется настройка максимального уровня прилива, 2 максимальных уровня прилива, необходимо скорректировать время первого максимального уровня прилива.
- Если установленный прибрежный город находится в другом часовом поясе от города текущего местонахождения, дата в прибрежном городе может отличаться от даты города текущего местонахождения.
- Если в прибрежном городе действует летнее время, время максимального уровня прилива необходимо установить также с учетом летнего времени.

РЕЖИМ СЕКУНДОМЕРА

В режиме Секундомера выполняется измерение прошедшего времени в течение первого часа с точностью в 1/100 секунды, затем со второго часа до 24 часов с точностью в 1 секунду.

Также можно измерить промежуточное время.

Измерение прошедшего времени

1. Переведите часы в режим Секундомера.

🔍 Выбор режима (стр. 12).

2. Для измерения прошедшего времени выполните следующие действия:

С (Старт) → С (Стоп) → С (Повторный старт) → С (Стоп)

3. Нажмите кнопку А для сброса результатов измерения до нуля.



Измерение промежуточного времени

1. Переведите часы в режим Секундомера.
🔍 Выбор режима (стр. 12).
2. Для измерения промежуточного времени выполните следующие действия:
С (Старт) → А (Разделение) → А (Отмена разделения) → С (Стоп)
3. Нажмите кнопку А для сброса результатов измерения до нуля.

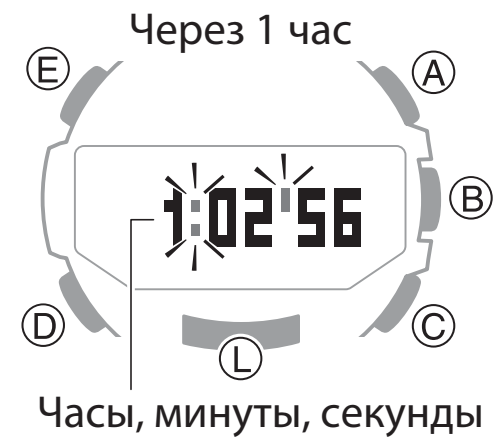

РЕЖИМ ТАЙМЕРА ОБРАТНОГО ОТСЧЕТА

В режиме Таймера обратного отсчета выполняется обратный отсчет установленного времени. Когда обратный отсчет времени достигнет 0, раздастся звуковой сигнал. Сигнал звучит в течение 10 секунд.

- Сигнал не будет звучать при низком уровне заряда батареи.

Настройка времени работы таймера обратного отсчета

Максимальное время работы таймера обратного отсчета составляет 24 часа. Шаг настройки – 1 минута.

1. Переведите часы в режим Таймера обратного отсчета.

 Выбор режима (стр. 12).

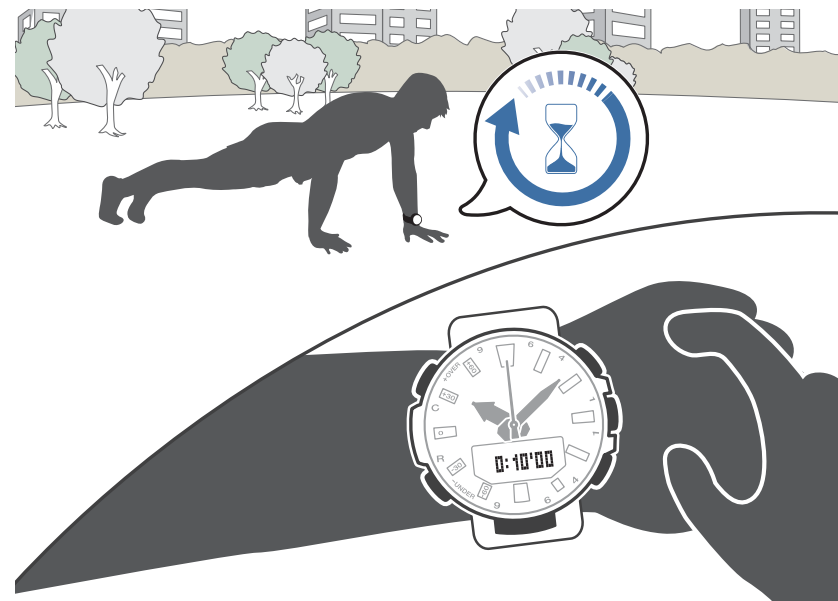

2. Нажмите и удерживайте кнопку E около 2 секунд, пока не начнут мигать цифры минут.
3. С помощью кнопок A и C установите нужное значение минут.
4. Нажмите кнопку D.
На экране начнут мигать цифры часов.
5. С помощью кнопок A и C установите нужное значение часов.
6. Нажмите кнопку E для вывода часов из режима настройки.

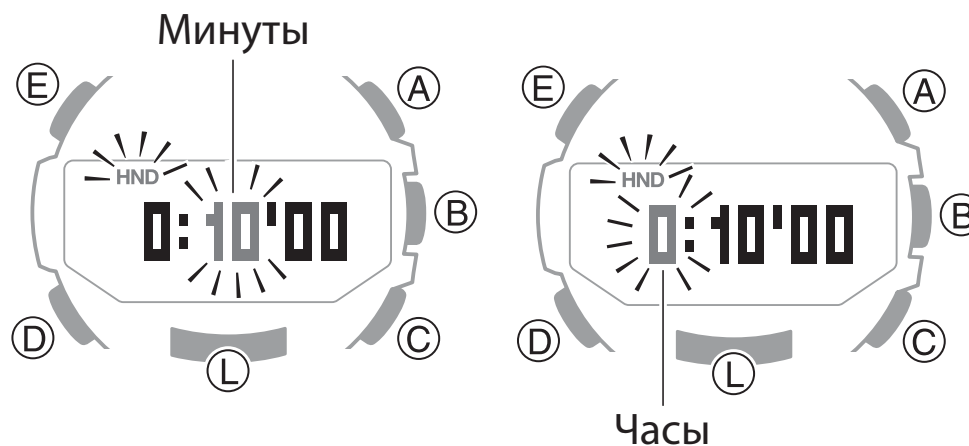

Примечание

Также настройку времени работы таймера обратного отсчета можно выполнить в приложении смартфона PRO TREK Connected.

Работа таймера обратного отсчета времени

1. Переведите часы в режим Таймера обратного отсчета.

 Выбор режима (стр. 12).

2. Для запуска обратного отсчета времени нажмите кнопку С.

- Для приостановки и возобновления обратного отсчета времени нажмите кнопку С. Для сброса времени обратного отсчета до начального значения нажмите кнопку А.
- После окончания обратного отсчета времени в течение 10 секунд будет звучать сигнал.

3. Для остановки звучания сигнала нажмите любую кнопку.

РЕЖИМ БУДИЛЬНИКА

В режиме Будильника можно установить время звучания сигнала 5 независимых будильников и включить/выключить сигнал начала часа.

- Сигнал не будет звучать при низком уровне заряда батареи.

Настройка времени звучания сигнала будильника

1. Переведите часы в режим Будильника.
 - 🔍 Выбор режима (стр. 12).
2. С помощью кнопок А и С выберите экран будильника от AL1 до AL5, время звучания сигнала которого необходимо настроить.
3. Нажмите и удерживайте кнопку Е около 2 секунд, пока не начнут мигать цифры часов.
 - Индикатор включенного сигнала (■■■■) отображается на экране, когда включен сигнал выбранного будильника.
4. С помощью кнопок А и С выполните настройку часов.

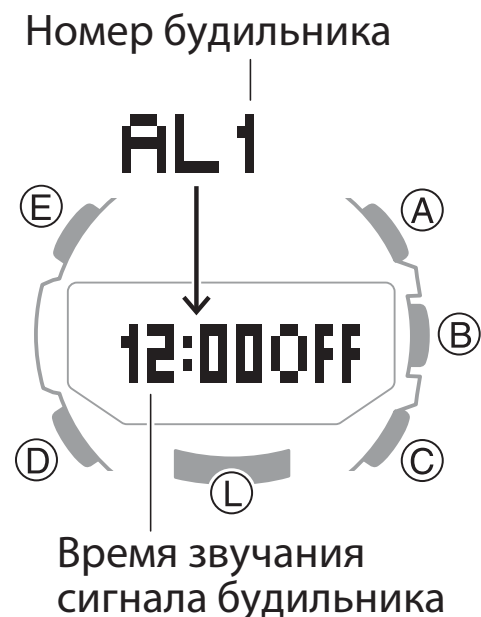

- При выполнении настройки часов в 12-часовом формате отображения времени, обращайте внимание на отображение или отсутствие индикатора P (после полудня).

5. Нажмите кнопку E.

На экране начнут мигать цифры минут.

6. С помощью кнопок A и C выполните настройку минут.

7. Нажмите кнопку E для вывода часов из режима настройки.

8. Нажмите и удерживайте кнопку D около 2 секунд для перевода часов в режим Текущего времени.

- **Остановка звучания сигнала будильника**

Для остановки звукового сигнала будильника нажмите любую кнопку.

Примечание

Также настройку времени звучания сигнала будильника можно выполнить в приложении смартфона

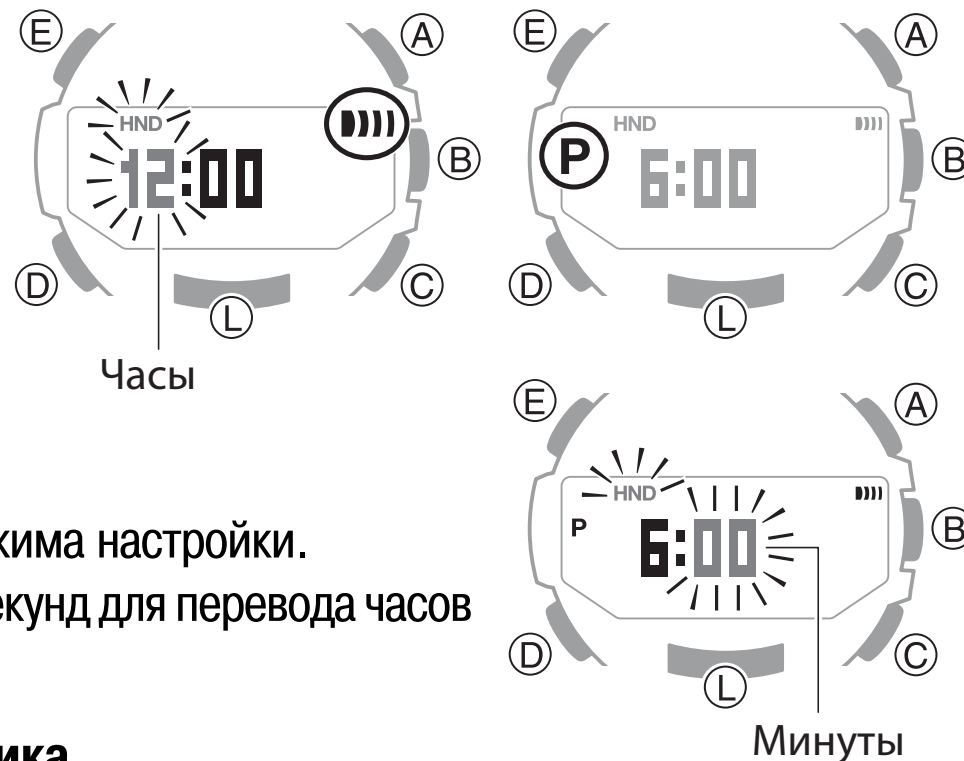

PRO TREK Connected.

Включение/выключение звучания сигнала будильника

и сигнала начала часа

1. Переведите часы в режим Будильника.

🔍 Выбор режима (стр. 12).

2. С помощью кнопок А и С выберите экран нужного будильника (AL1–AL5) или сигнала начала часа (SIG).

3. С помощью кнопки Е включите (на экране отобразится индикатор ON) или выключите (на экране отобразится индикатор OFF) сигнал будильника или начала часа.

- Индикатор **||||** отображается на экране во всех режимах часов, когда включен сигнал хотя бы одного из будильников. Индикатор **🔔** отображается на экране во всех режимах часов, когда

Сигнал будильника или начала часа включен

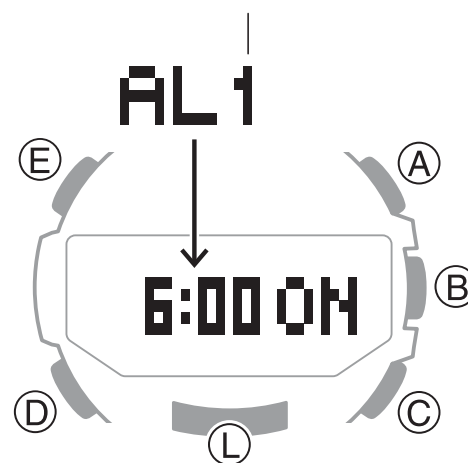

Индикатор включенного сигнала будильника

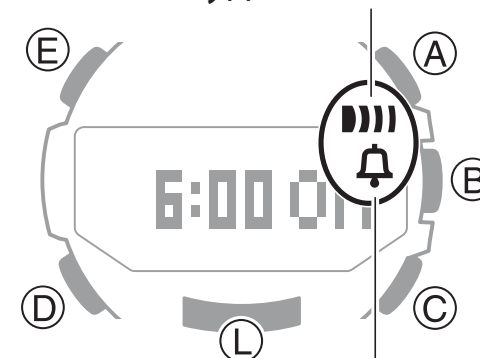

Индикатор включенного сигнала начала часа

включен сигнал начала часа.

Примечание

Также включить/выключить звучание сигнала будильника и сигнал начала часа можно в приложении смартфона PRO TREK Connected.

РЕЖИМ МИРОВОГО ВРЕМЕНИ

Режим Мирового времени предназначен для просмотра текущего времени в одном из 38 предустановленных городов или времени UTC (всемирное координированное время).

Примечание

- Если в приложении смартфона PRO TREK Connected установлен город мирового времени, после Bluetooth-соединения между часами

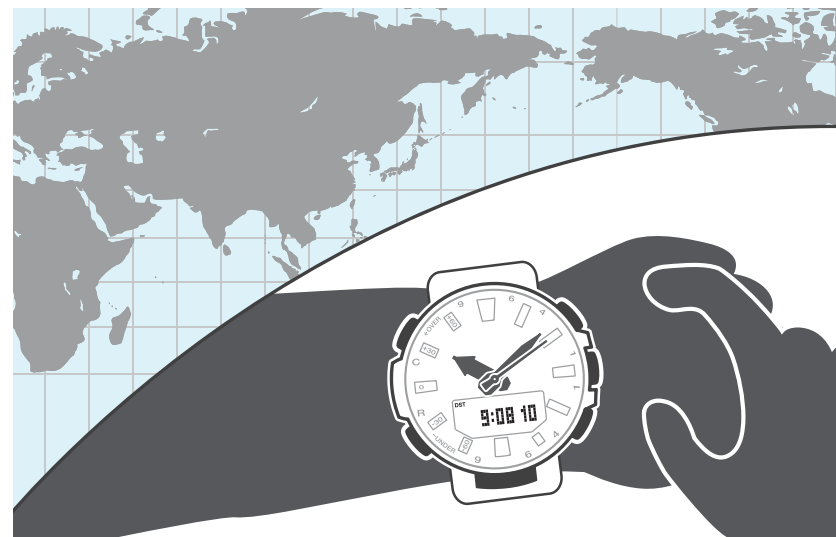

и смартфоном, город мирового времени на часах изменится на город, установленный в приложении.

- В приложении смартфона PRO TREK Connected можно также установить в качестве города мирового времени город, которого нет в списке городов часов.

🔍 Настройка мирового времени (стр. 68).

Просмотр мирового времени

1. Переведите часы в режим Мирового времени.

🔍 Выбор режима (стр. 12).

На экране сначала отобразится название города мирового времени, затем текущее время в этом городе.

- Нажмите кнопку E для повторного отображения на экране названия города мирового времени.

Настройка города мирового времени

Выполните действия, указанные в этом разделе, для настройки

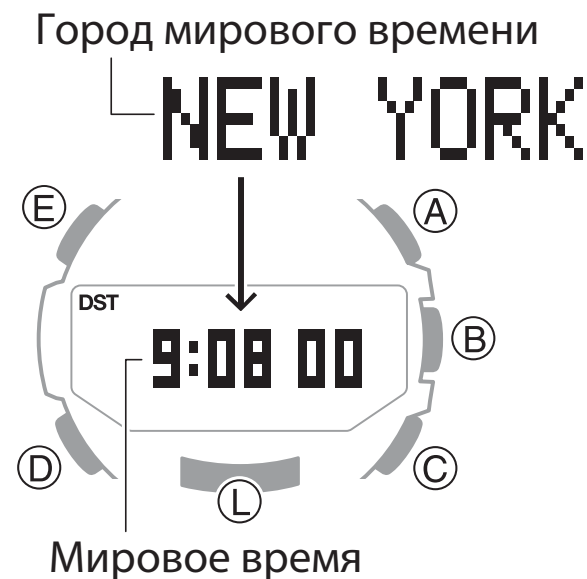

города мирового времени. В тех регионах, где осуществляется переход на летнее время, для города мирового времени можно установить стандартное/летнее время.

Примечание

- По умолчанию для всех городов установлен автоматический (AUTO) переход на стандартное/летнее время. Это позволяет часам без дополнительных настроек автоматически выполнять переход на стандартное/летнее время.

1. Переведите часы в режим Мирового времени.

 Выбор режима (стр. 12).

2. С помощью кнопок А и С выберите нужный город мирового времени.

3. Нажмите и удерживайте кнопку Е около 2 секунд для перехода в режим настройки перехода на стандартное/летнее время.

4. С помощью кнопки С выполните настройку перехода на стандартное/летнее время. Каждое нажатие на кнопку С изменяет настройку перехода на стандартное/летнее время в следующей

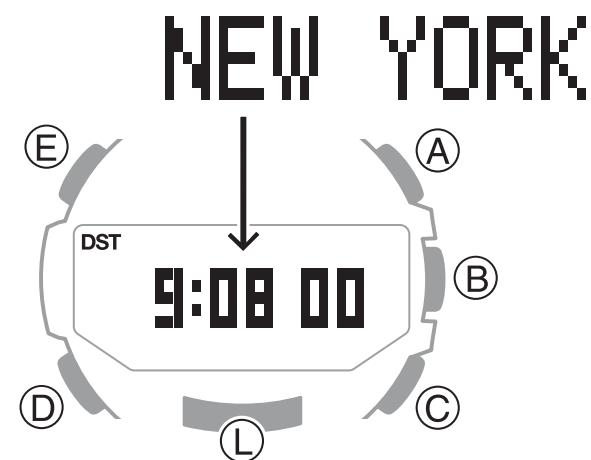

последовательности:

- AUTO: переход на летнее время осуществляется автоматически
 - OFF: всегда отображается стандартное время
 - ON: всегда отображается летнее время
5. Нажмите кнопку E для вывода часов из режима настройки.

Примечание

- Для города UTC нельзя выполнить настройку перехода на стандартное/летнее время.
- Если в приложении смартфона PRO TREK Connected установлен город мирового времени, после Bluetooth-соединения между часами и смартфоном, город мирового времени на часах изменится на город, установленный в приложении.



 Настройка мирового времени (стр. 68).

Выбор UTC в качестве города мирового времени

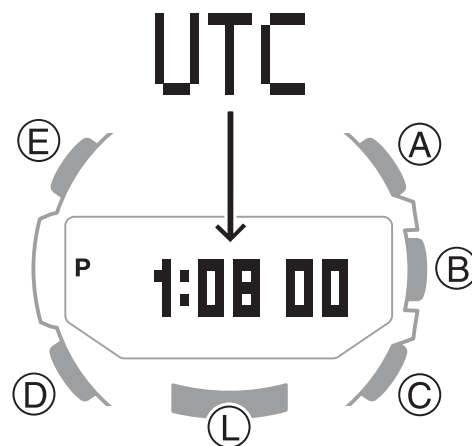
В режиме Мирового времени одновременно нажмите кнопки A и C для установки UTC в качестве города мирового времени.



Быстрая замена текущего времени на мировое

Для быстрой замены текущего времени на мировое в режиме Мирового времени нажмите и удерживайте кнопку L около 2 секунд, пока на экране не начнет мигать индикатор **HT**   , а секундная стрелка не начнет перемещаться.

Примечание

Функцией быстрой замены текущего времени на мировое удобно пользоваться во время путешествий при переезде из одной часовой зоны в другую.

 Переезд в другую часовую зону (стр. 187).



ШАГОМЕР

С помощью шагомера выполняется подсчет количества выполненных за день шагов.

Подсчет шагов

Когда часы одеты на руку, шагомер осуществляет подсчет шагов при ходьбе.

Внимание!

При ношении часов на запястье шагомер может регистрировать и подсчитывать «ложные» шаги. Кроме того, лишнее движение руками во время ходьбы может привести к неправильному подсчету шагов.

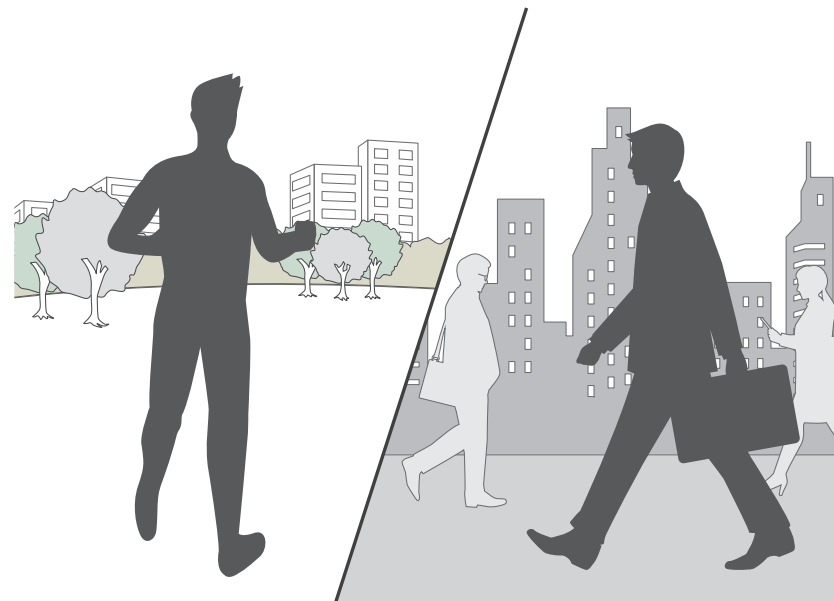

- **Подготовка часов**

Для того, чтобы подсчет количества шагов осуществлялся правильно, необходимо надевать

часы на запястье, таким образом, чтобы между ремешком и запястьем не оставалось свободного места.

Если между ремешком и запястьем есть свободное место, во время ходьбы подсчет шагов также будет осуществляться, но некоторые шаги могут быть не посчитаны.

- **Подсчет шагов**

Подсчет шагов начинается после начала ходьбы.

- **Просмотр информации о количестве пройденных шагов**

В режиме Текущего времени выберите экран, на котором отображается количество пройденных шагов.

 Обзор режимов (стр. 14).

Примечание

- Максимальное количество шагов, которое можно посчитать с помощью шагомера, составляет

Правильно

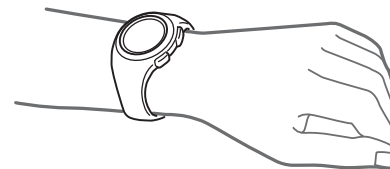

Неправильно

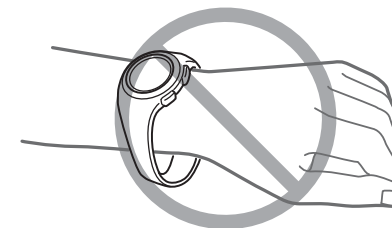

999 999. Если количество шагов превышает это значение, на экране будет отображаться число 999 999.

- В начале ходьбы количество шагов не отображается на экране. Это позволяет избежать подсчет шагов, не связанных с постоянной ходьбой. Количество пройденных шагов отобразится на экране через 10 секунд после начала ходьбы, при этом количество пройденных за эти 10 секунд шагов приплюсуется к общему количеству шагов.
- Счетчик шагов автоматически обнуляется ежедневно в полночь.
- Для экономии энергии работа шагомера автоматически прекращается, если часы определяют отсутствие движения в течение 2-3 минут.

Причины неправильного подсчета количества шагов

Подсчет шагов может осуществляться неправильно в следующих случаях:

- если надеты тапочки, сандалии или другая обувь, способствующая шарканью при ходьбе;
- при ходьбе по кафельной плитке, ковровому покрытию, снегу и другим поверхностям, способствующим скольжению при ходьбе;
- при неравномерной ходьбе (в многолюдных местах, когда необходимо часто останавливаться

- и возобновлять ходьбу через короткие промежутки времени, и т.п.);
- во время медленных прогулок или при быстром беге;
 - если толкать тележку в магазине или детскую коляску;
 - при сильных вибрациях во время поездок в автомобиле, велосипеде или другом транспортном средстве;
 - если часто двигать руками (при хлопках, взмахах и т.п.);
 - во время прогулок за руку, ходьбе с тростью или в других случаях, когда движения рук и ног не скоординированы друг с другом;
 - при ежедневных активных действиях (уборке и т.п.);
 - когда часы постоянно надеты на руку;
 - при ходьбе менее 10 секунд.

КОРРЕКТИРОВКА ИСХОДНОГО ПОЛОЖЕНИЯ СТРЕЛОК

Сильное магнитное воздействие или удар могут привести к тому, что стрелки часов будут отображать время, не совпадающее с цифровым. Если это произошло, необходимо выполнить корректировку исходного положения стрелок.

1. Переведите часы в режим Текущего времени.

 Выбор режима (стр. 12).

2. Нажмите и удерживайте кнопку E около 5 секунд, пока на экране не начнут мигать цифры 00.

Это означает, что часы перешли в режим корректировки исходного положения секундной стрелки.

3. Если секундная стрелка не переместилась на 12-часовую отметку (исходное



положение), с помощью кнопок А и С переместите ее в исходное положение.

4. Нажмите кнопку D для перевода часов в режим корректировки исходного положения часовой и минутной стрелок.
5. Если часовая и минутная стрелки не переместилась на 12-часовую отметку (исходное положение), с помощью кнопок А и С переместите их в исходное положение.
6. Нажмите кнопку E для вывода часов из режима корректировки исходного положения стрелок.

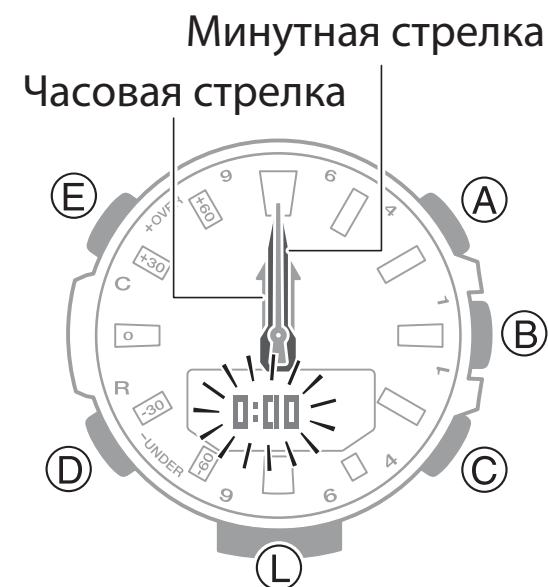

ДРУГИЕ НАСТРОЙКИ

Включение/выключение звукового сигнала при нажатии кнопок

При нажатии на кнопки часов раздается звуковой сигнал. Выполните действий, указанные в этом разделе, чтобы включить или выключить звуковой сигнал при нажатии кнопок.

1. Переведите часы в режим Текущего времени.

🔍 Выбор режима (стр. 12).

2. Нажмите и удерживайте кнопку E около 2 секунд, пока на экране не отобразится название города текущего местонахождения.

3. Нажмите кнопку D 2 раза.

На экране отобразится мигающий индикатор KEY🎵 или MUTE.

4. С помощью кнопки C включите (на экране отобразится индикатор KEY🎵) или выключите (на экране отобразится индикатор MUTE) звуковой сигнал при нажатии кнопок.

5. Нажмите кнопку E 2 раза для вывода часов из режима настройки.

Примечание

Обратите внимание, что включение/выключение звукового сигнала при

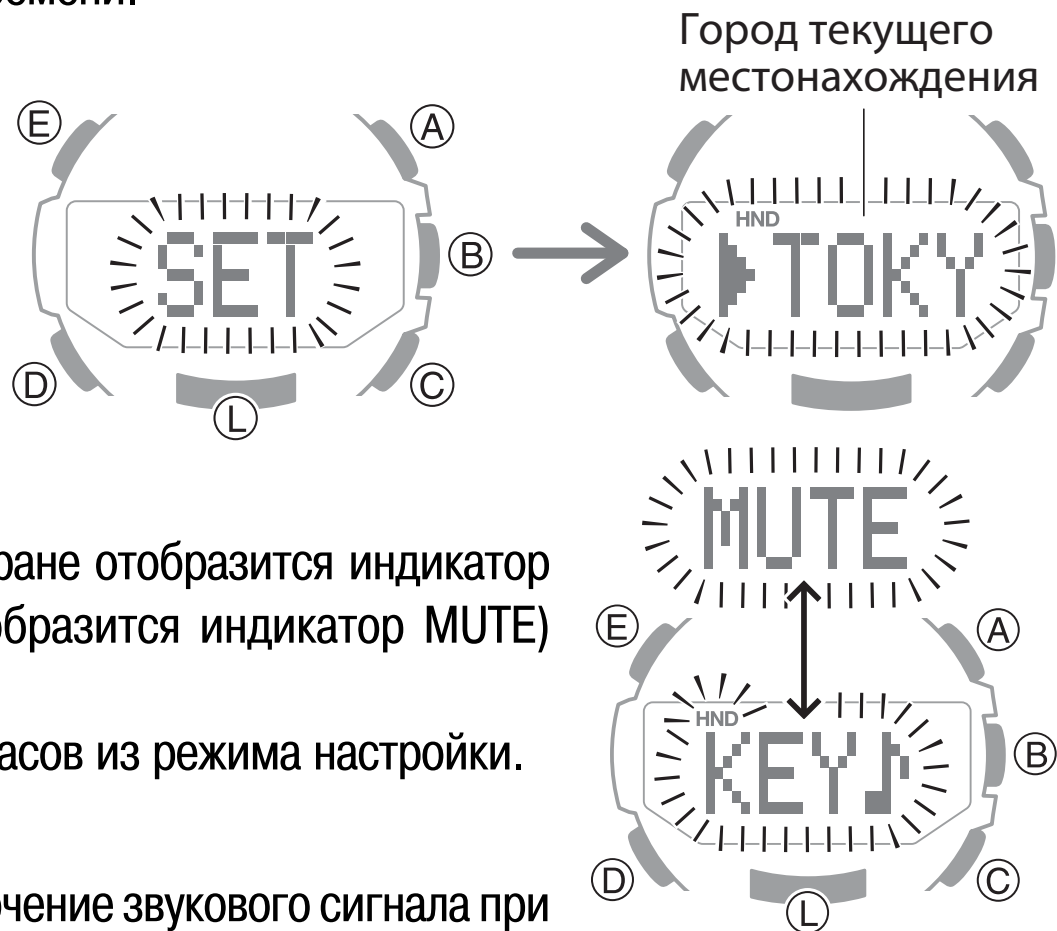

нажатию кнопок не влияет на звучание других сигналов. Эти сигналы работают в соответствии с их настройками.

Учет информации об изменении высоты при определении физической нагрузки

Учет информации об изменении высоты поможет более точно рассчитать ежедневную физическую нагрузку.

Примечание

- В приложении смартфона PRO TREK Connected можно указать рост и вес. После этого, с помощью полученной от часов информации, в приложении выполняется вычисление ежедневной физической нагрузки. Эти данные отображаются только в приложении смартфона PRO TREK Connected и не отображаются часами.

1. Переведите часы в режим Текущего времени.

 Выбор режима (стр. 12).

2. Нажмите и удерживайте кнопку E около 2 секунд, пока на экране не отобразится название города текущего местонахождения.
3. Нажмите кнопку D 6 раз. На экране сначала отобразится мигающее сообщение SLOPE, затем индикатор ON или OFF.
4. С помощью кнопки C включите (на экране отобразится индикатор ON) или выключите (на экране отобразится индикатор OFF) учет информации об изменении высоты.
5. Нажмите кнопку E 2 раза для вывода часов из режима настройки.

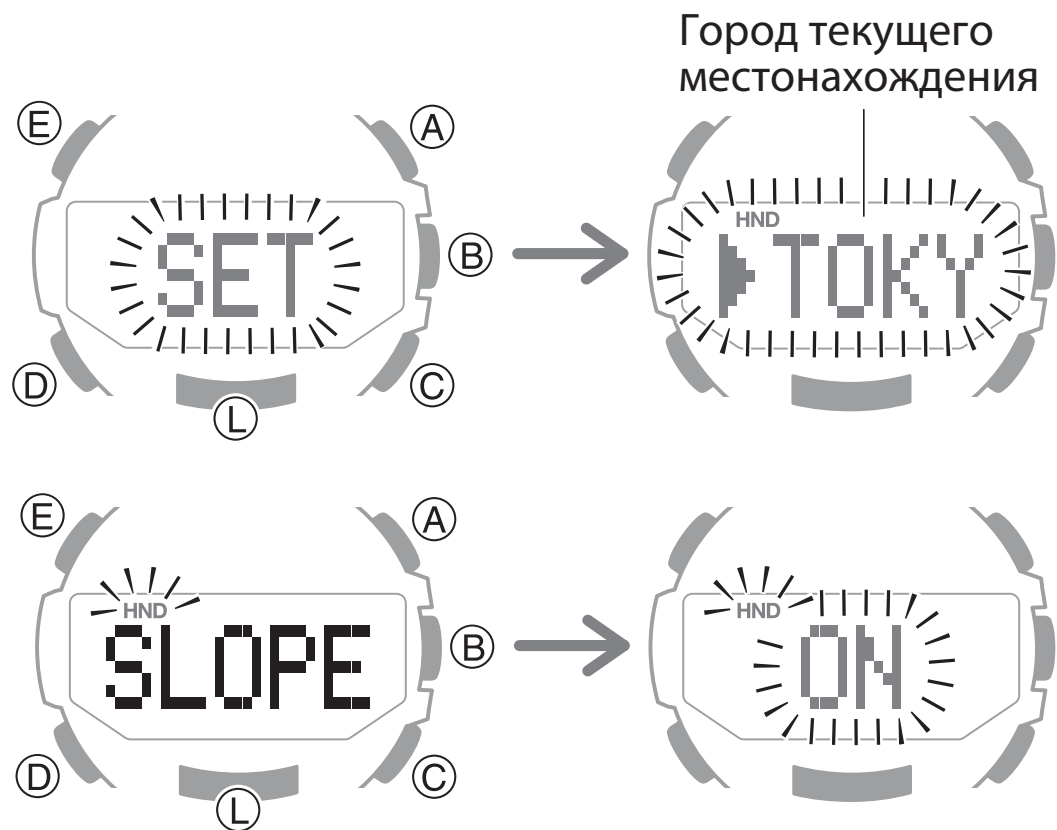

Возврат часов к заводским настройкам

В этом разделе приведена информация о том, как вернуть настройки часов к заводским. К заводским настройкам возвращаются настройки параметров, выполненные в режимах: Текущего времени, Цифрового компаса, Альтиметра, Барометра, Термометра, Рыбалки, Шагомера, Секундомера, Таймера обратного отсчета, Будильника.

1. Переведите часы в режим Текущего времени.

 Выбор режима (стр. 12).

2. Нажмите и удерживайте кнопку E около 2 секунд, пока на экране не отобразится название города текущего местонахождения.

3. Нажмите кнопку E.

На экране начнут мигать цифры секунд.

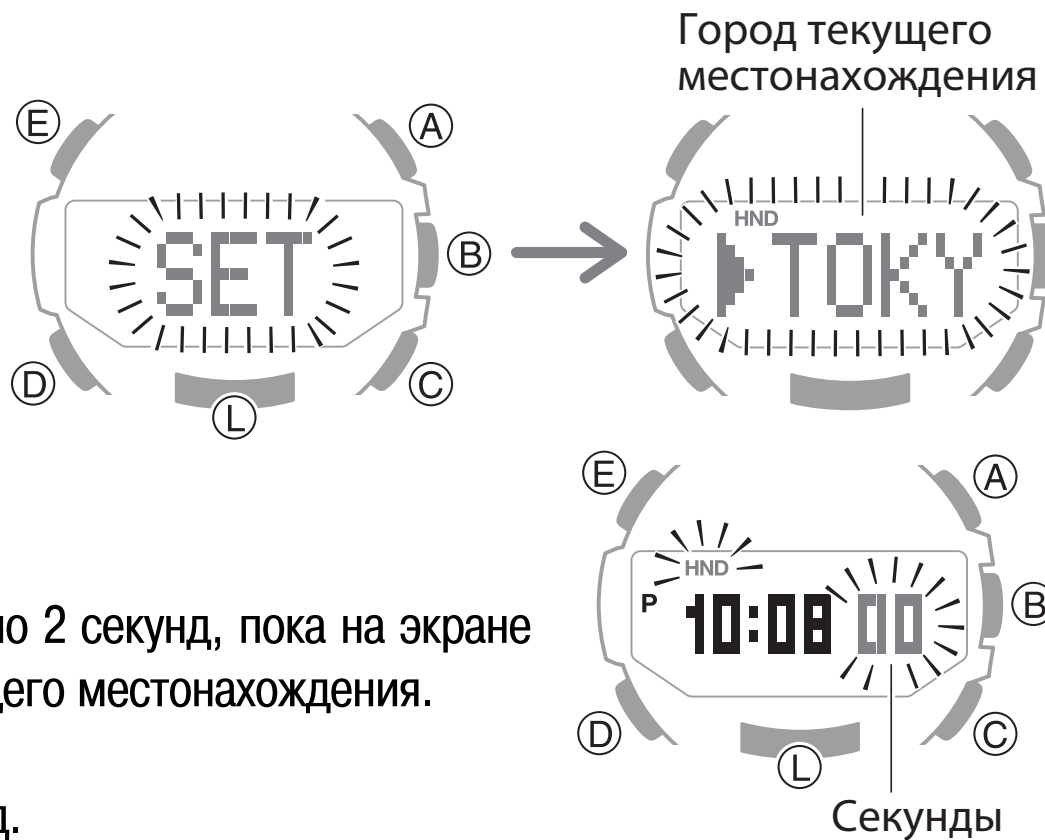

4. Нажмите и удерживайте кнопку А около 5 секунд. Отпустите кнопку, когда перестанет мигать сообщение RESET.
5. Нажмите кнопку Е 2 раза для вывода часов из режима настройки.

Примечание

После сброса настроек часов до заводских настроек из памяти часов также будет удалена информация об их сопряжении со смартфоном.



ПЕРЕЕЗД В ДРУГУЮ ЧАСОВУЮ ЗОНУ

Выполните действия, указанные в этом разделе для быстрой настройки времени и даты при переезде в другую часовую зону.

Перед взлетом

1. Установите на часах мировое время, соответствующее той часовой зоне, куда вы прибываете.

 Настройка города мирового времени (стр. 68, 172).

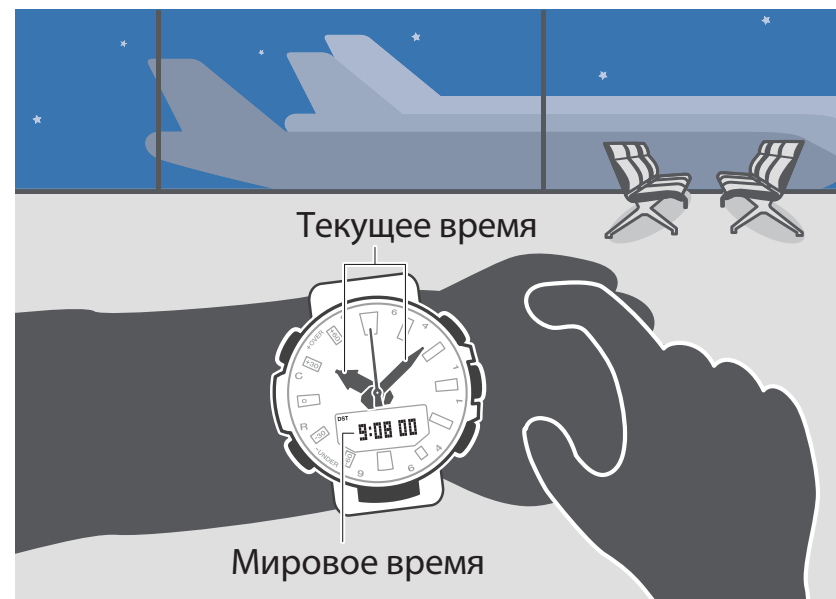

2. Выключите на часах функцию автоматической корректировки времени.

 Использование часов в медицинском учреждении или в самолете (стр. 41, 82).

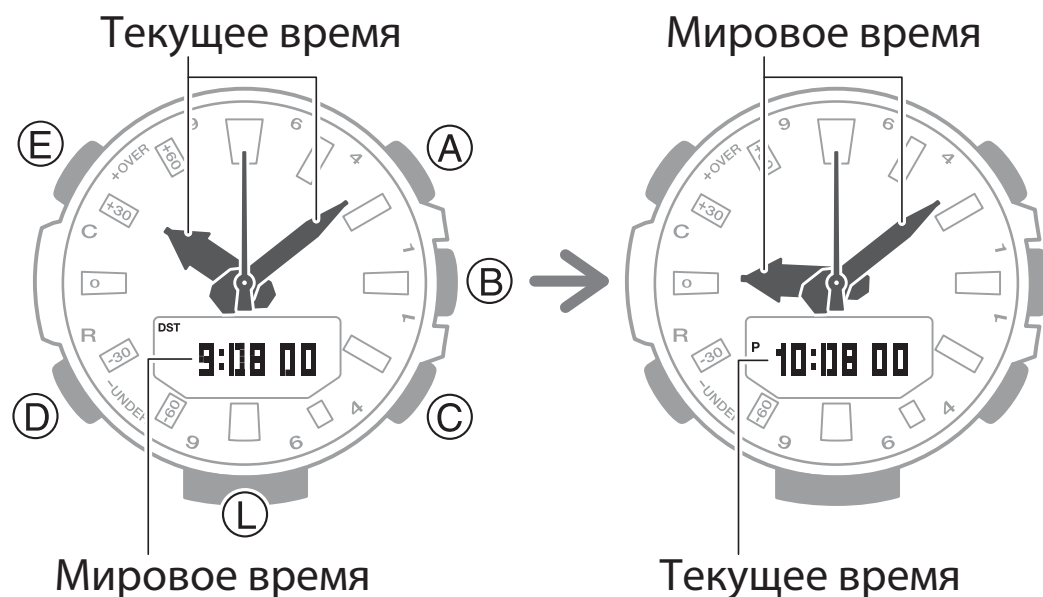
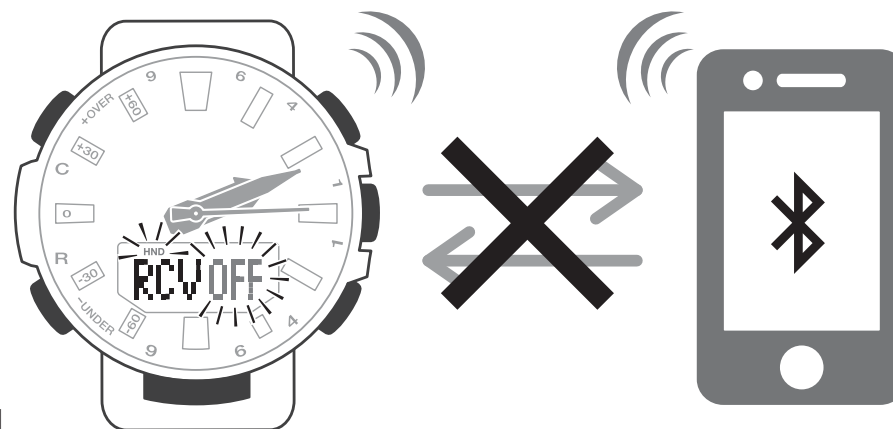

После посадки

1. Выполните быструю замену текущего времени на мировое.
-  Быстрая замена текущего времени на мировое (стр. 72, 175).
2. Вручную запустите автоматическую корректировку времени.

 Быстрый запуск корректировки времени (стр. 48).

3. Включите на часах функцию автоматической корректировки времени.

 Использование часов в медицинском учреждении или в самолете (стр. 41, 82).

ДОПОЛНИТЕЛЬНАЯ ИНФОРМАЦИЯ

В этом разделе приведена дополнительная информация о работе часов. Обращайтесь к данной информации по мере необходимости.

Таблица городов

Код города	Смещение от UTC	Город
UTC	0	Всемирное координированное время

Код города	Смещение от UTC	Город
LONDON	0	Лондон
PARIS	+1	Париж
ATHENS	+2	Афины

Код города	Смещение от UTC	Город
JEDDAH	+3	Джидда
TEHRAN	+3,5	Тегеран
DUBAI	+4	Дубаи
KABUL	+4,5	Кабул
KARACHI	+5	Карачи
DELHI	+5,5	Дели
KATHMANDU	+5,75	Катманду
DHAKA	+6	Дакка
YANGON	+6,5	Янгон
BANGKOK	+7	Бангкок
HONG KONG	+8	Гонконг
EUCLA	+8,75	Юкла
TOKYO	+9	Токио
ADELAIDE	+9,5	Аделаида

Код города	Смещение от UTC	Город
SYDNEY	+10	Сидней
LORD HOWE ISLAND	+10,5	Остров Лорд-Хау
NOUMEA	+11	Нумеа
WELLINGTON	+12	Веллингтон
CHATHAM ISLAND	+12,75	Острова Чатем
NUKUALOFA	+13	Нукуалофа
KIRITIMATI	+14	Киритимати
BAKER ISLAND	-12	Остров Бейкер
PAGO PAGO	-11	Паго-Паго
HONOLULU	-10	Гонолулу
MARQUESAS ISLANDS	-9,5	Маркизские острова
ANCHORAGE	-9	Анкоридж

Код города	Смещение от UTC	Город
LOS ANGELES	-8	Лос-Анджелес
DENVER	-7	Денвер
CHICAGO	-6	Чикаго
NEW YORK	-5	Нью-Йорк
HALIFAX	-4	Галифакс

Код города	Смещение от UTC	Город
ST. JOHN'S	-3,5	Сент-Джонс
RIO DE JANEIRO	-3	Рио-Де-Жанейро
F. DE NORONHA	-2	Фернандо-де-Норонья
PRAIA	-1	Прайя

- Данные приведены на январь 2020 года.
- Указом президента Российской Федерации с июня 2011 года на всей территории России был отменен переход на летнее время. 21.07.2014 принят федеральный закон «О внесении изменений в Федеральный закон „Об исчислении времени“», в соответствии с которым 26.10.2014 в Российской Федерации стало 11 часовых поясов и большинство из них были смещены на час назад. Учитывайте эту информацию при настройке часов.

Таблица перехода на летнее время

Если для города, в котором осуществляется переход на стандартное/летнее время, установлен параметр перехода на летнее время AUTO, переход на стандартное/летнее время для этого города будет осуществляться автоматически в сроки, указанные в таблице.

Примечание

- Указанное в таблице время перехода на стандартное/летнее время может быть изменено в дальнейшем в соответствии с местным законодательством. В этом случае необходимо выполнить подключение часов к смартфону для автоматической настройки летнего времени или изменить его вручную.

Город	Переход на летнее время	Переход на стандартное время
Лондон	01:00, последнее воскресенье марта	02:00, последнее воскресенье октября
Париж	02:00, последнее воскресенье марта	03:00, последнее воскресенье октября
Афины	03:00, последнее воскресенье марта	04:00, последнее воскресенье октября
Тегеран	00:00, 21 или 22 марта	00:00, 21 или 22 сентября
Сидней, Аделаида	02:00, первое воскресенье октября	03:00, первое воскресенье апреля

Город	Переход на летнее время	Переход на стандартное время
Остров Лорд-Хау	02:00, первое воскресенье октября	02:00, первое воскресенье апреля
Веллингтон	02:00, последнее воскресенье сентября	03:00, первое воскресенье апреля
Острова Чатем	02:45, последнее воскресенье сентября	03:45, первое воскресенье апреля
Анкоридж	02:00, второе воскресенье марта	02:00, первое воскресенье ноября
Лос-Анджелес	02:00, второе воскресенье марта	02:00, первое воскресенье ноября
Денвер	02:00, второе воскресенье марта	02:00, первое воскресенье ноября
Чикаго	02:00, второе воскресенье марта	02:00, первое воскресенье ноября
Нью-Йорк	02:00, второе воскресенье марта	02:00, первое воскресенье ноября
Галифакс	02:00, второе воскресенье марта	02:00, первое воскресенье ноября
Сент-Джонс	02:00, второе воскресенье марта	02:00, первое воскресенье ноября

- Данные приведены на январь 2020 года.

Поддерживаемые модели смартфонов

Информацию о поддерживаемых моделях смартфонов можно узнать на веб-сайте CASIO

http://world.casio.com/os_mobile/wat/

Технические характеристики

Точность при нормальной температуре: ± 15 секунд в месяц без использования функции корректировки времени с помощью смартфона

Аналоговое время: часы, минуты (стрелки перемещаются каждые 10 сек), секунды

Цифровое время: часы, минуты, секунды, время до/после полудня, месяц, день, день недели

Формат отображения времени: 12/24-часовой формат

Система календаря: полностью автоматический календарь, запрограммированный с 2000 до 2099 года

Прочее: настройка стандартного/летнего времени

Цифровой компас:

Диапазон измерения: от 0° до 359°

Единица измерения: цифровое 1°, аналоговое 6°

60-секундное непрерывное измерение

Секундная стрелка: указатель севера или направления движения

Калибровка (с помощью восьмерки, по 2 направлениям, коррекция угла магнитного склонения)

Автоматическая калибровка направления

Барометр:

Диапазон измерения и отображения: 260–1 100 гПа (или 7,65–32,45 дюйма ртутного столба)

Единица измерения: 1 гПа (или 0,05 дюйма ртутного столба)

График изменения атмосферного давления

Интервал измерения: каждые 2 часа

Указатель перепада атмосферного давления ± 10 гПа ($\pm 0,25$ дюймов рт.ст.) или ± 1 гПа ($\pm 0,05$ дюймов рт.ст.)

Калибровка датчика

Индикатор перепада атмосферного давления

Альтиметр:

Диапазон измерения: –700 – 10 000 м (–2300–32800 футов)

Диапазон отображения: $-3000 - 10\,000$ м ($-9\,800 - 32\,800$ футов)

(после корректировки может быть отображено значение $10\,700$ м в пределах указанного диапазона)

Единица измерения: 1 м (или 5 футов)

Интервал измерения: каждую секунду в течение первых 3 минут, затем каждые 5 секунд в течение 1 часа или каждые 2 минуты в течение в течение 12 часов

Калибровка датчика альтиметра

График изменения высоты

Указатель разницы высот ± 100 м (± 328 футов) или ± 1000 м (± 3280 футов)

Опорная высота

Термометр:

Диапазон измерения и отображения: $-10,0 - 60,0$ °C (или $14,0 - 140,0$ °F)

Единица измерения: $0,1$ °C (или $0,2$ °F)

Калибровка датчика

Точность датчика азимута:

Точность измерения: в пределах $\pm 10^\circ$

Значение гарантировано для диапазона температуры 10–40°C (50–104°F).

Точность отображения стрелкой: в пределах ± 2 делений

Точность датчика давления:

Точность измерения: ± 3 гПа (0,1 дюймов рт. столба) (для альтиметра: ± 75 м (246 футов))

- Значение гарантировано для диапазона температуры –10–+40°C (14–104°F).
- Точность снижается при внешних механических или электромагнитных воздействиях на часы или датчик, при резких перепадах температуры.

Точность температурного датчика:

$\pm 2^\circ\text{C}$ ($\pm 3,6^\circ\text{F}$) для диапазона температур –10–+60°C (14,0–140,0°F)

Шагомер:

Подсчет шагов с помощью 3-осевого акселометра

Диапазон отображения: от 0 до 999999 шагов

Сброс счетчика: ежедневно в полночь

Точность подсчета: $\pm 3\%$ (на основе вибротестов)

Сохранение энергии

Уровень прилива/возраст Луны:

Уровень прилива (график уровня прилива)

Возраст Луны

Выбор времени, даты

Корректировка времени максимального уровня прилива

Рыбалка:

Благоприятное время для рыбалки (по часовому углу Луны – 00:00, 06:00, 12:00, 18:00)

Индикатор интенсивности клева

Выбор даты

Оповещение о благоприятном времени для рыбалки (сигнал, таймер)

Восход/закат Солнца:

Время восхода/заката

Отображение времени восхода/заката на определенную дату

Секундомер:

Единица измерения: 1/100 секунды (в течение первого часа), 1 секунда (через 1 час)

Пределы измерения: 23:59' 59'' (24 часа)

Режимы измерения: прошедшее время, промежуточное время

Таймер обратного отсчета

Единица измерения: 1 минута

Диапазон настройки: от 1 минуты до 24 часов

Шаг настройки: 1 секунда

Сигнал оповещения об окончании обратного отсчета: звучит в течение 10 секунд

Будильник:

5 ежедневных будильников

Настройка времени звучания сигнала: часы, минуты

Продолжительность звучания сигнала будильника: 10 секунд

Включение/выключение сигнала начала часа

Мировое время: 38 городов (38 часовых поясов) + всемирное координированное время (UTC)

Автоматический переход на летнее время

Быстрая замена текущего времени на мировое

Быстрая установка UTC в качестве города мирового времени

Функция Mobile Link:

Автоматическая корректировка времени: корректировка времени по расписанию

Корректировка времени в одно касание: установка соединения со смартфоном в любое время для выполнения корректировки времени

Поиск смартфона: подача с часов команды на смартфон о включении звукового сигнала

Мировое время: текущее время в одном из 300 выбранных городов, быстрая замена текущего времени на мировое

Автоматический переход на стандартное/летнее время

Настройка функций рыбной ловли: прибрежный город (место рыбалки), сохранение информации об условиях рыбалки (место, дата, время, условия)

Функция указателя цели: направление движения и расстояние до точки, сохраненной с помощью часов

Автоматическая калибровка альтиметра

Настройка времени работы таймера обратного отсчета

Настройка времени звучания сигнала будильника

Настройка порядка отображения режимов и их добавление/удаление

Настройка отображаемой на экране информации в режиме Текущего времени

Настройка альтиметра

Настройка барометра

Настройка цифрового компаса

Отображение количества пройденных шагов

Подсчет количества затраченных калорий (с учетом скорости и высоты)

Корректировка положения стрелок

Характеристики связи: Bluetooth®, диапазон частот: от 2400 до 2480 МГц, максимальная мощность передачи: 0 дБм (1 мВт), дальность связи: до 2 метров (в зависимости от окружающей среды)

Прочее: сверхъяркая двойная светодиодная подсветка DOUBLE LED (послесвечение), настройка продолжительности подсветки (1,5 или 3 сек.), функция автоподсветки, предупреждение о низком уровне заряда батарейки, отключаемый сигнал при нажатии кнопок, смещение стрелок для удобного просмотра информации на экране

Питание: 1 батарейка CR2025 (не входит в комплект поставки)

Примерный срок службы батарейки:

2 года при следующих условиях:

Соединение со смартфоном для корректировки времени: 4 раза в день

Звучание сигнала будильника: 10 секунд 1 раз в день

Подсветка: 1,5 секунды 1 раз в день

Определение направления: в течение 60 секунд 20 раз в месяц

Использование функций рыбалки: 1 раз в месяц

– определение местонахождения (10 раз в течение 3 минут)

– изменение атмосферного давления (каждую секунду в течение 3 минут+каждые 2 минуты в течение 23 часов 57 минут)

Подсчет шагов: 12 часов в день

Определение направления: 10 раз в день

График изменения атмосферного давления: 12 раз в день

– определение высоты (каждую секунду в течение 3 минут+каждые 5 секунд в течение 57 минут)

Технические характеристики могут быть изменены без предварительного уведомления.

Меры предосторожности при использовании функции Mobile Link

- **Правовая информация**
- Эти часы соответствуют требованиям или получили одобрение в соответствии с местными законами о радиосигналах разных стран и регионов. Использование часов в странах или регионах, в которых они не соответствуют требованиям или не получили одобрение в соответствии с местными законами о радиосигналах, может привести к ответственности в соответствии с местным законодательством. Более подробную информацию о странах и регионах, в которых разрешено использование часов, см. на веб-сайте <http://world.casio.com/ce/BLE/>
- Использование этих часов в самолете для каждой страны ограничено местным авиационным законодательством. Обязательно следуйте инструкциям экипажа и персонала авиакомпании.
- **Рекомендации по использованию функции Mobile Link**
- Во время совместного использования смартфона и часов, держите эти устройства на близком расстоянии друг от друга (не более 2 метров). Окружающие предметы (стены, мебель и т.п.)

могут препятствовать устойчивому Bluetooth-соединению. В этом случае, необходимо поместить оба устройства в непосредственной близости друг от друга.

- Часы могут быть подвержены электромагнитному излучению, находясь вблизи от работающих электроприборов (бытовой техники, аудио-/видеооборудования, оргтехники и т.п.), что может негативно сказаться на совместной работе смартфона и часов. Например, рядом с работающей микроволновой печью, нормальное соединение смартфона с часами не будет установлено. И, наоборот, часы могут стать причиной плохого приема ТВ-сигнала.
- Функция Bluetooth в этих часах работает в том же частотном диапазоне (2,4 ГГц), как и большинство устройств, использующих беспроводные локальные сети. Использование таких устройств в непосредственной близости от часов, может привести к радиопомехам, снизить скорость передачи информации или привести к сбою связи.

- **Остановка передачи радиосигнала в часах**

Часы передают радиосигнал, когда устанавливается или установлено Bluetooth-соединение со смартфоном (секундная стрелка указывает на индикатор [R] или [C]). Но, даже в том случае, когда секундная стрелка не указывает на индикатор [R] или [C], часы 4 раза в день устанавливают

Bluetooth-соединение со смартфоном для выполнения корректировки времени.

Когда вы находитесь в больнице, самолете и других местах, где необходимо ограничить распространение радиоволн, необходимо отменить Bluetooth-соединение часов со смартфоном и выключить функцию автоматической корректировки времени.

- Отмена Bluetooth-соединения со смартфоном

Для отмены Bluetooth-соединения со смартфоном нажмите любую кнопку, кроме кнопки L.

- Выключение функции автоматической корректировки времени

В приложении смартфона PRO TREK Connected выключите функцию автоматической корректировки времени.

 Использование часов в медицинском учреждении или в самолете (стр. 41, 82).

Авторские права и зарегистрированные товарные знаки

- Bluetooth® (слово и логотип) – зарегистрированный торговый знак компании Bluetooth SIG, Inc. Любое использование этого торгового знака компанией CASIO Computer Co., Ltd. осуществляется по лицензии.
- iPhone и App Store – зарегистрированный торговый знак компании Apple Inc. в США и других

странах.

- iOS – торговая марка или зарегистрированный торговый знак компании Cisco Systems, Inc.
- GALAXY – зарегистрированный торговый знак компании Samsung Electronics Co., Ltd.
- Android и Google Play™ – зарегистрированные торговые знаки компании Google Inc.
- Прочие названия компаний и продуктов, используемые в данном руководстве, являются торговыми марками или зарегистрированными товарными знаками соответствующих компаний.

ПОИСК И УСТРАНЕНИЕ НЕИСПРАВНОСТЕЙ

Невозможно установить сопряжение часов со смартфоном

- **Сопряжение между часами и смартфоном ранее не выполнялось**

1) Используется поддерживаемая модель смартфона?

Убедитесь в том, что модель смартфона и его операционная система поддерживаются часами.

Информацию о поддерживаемых моделях смартфонов можно узнать на веб-сайте CASIO

http://world.casio.com/os_mobile/wat/

2) Приложение PRO TREK Connected установлено на смартфоне?

Для того, чтобы выполнить Bluetooth-соединение с часами, необходимо на смартфоне установить приложение PRO TREK Connected.

 1) Установите необходимое программное обеспечение на смартфоне (стр. 44).

3) Bluetooth на смартфоне настроен правильно?

Проверьте настройки Bluetooth на смартфоне. Более подробно о настройках Bluetooth на вашем смартфоне, см. в руководстве пользователя смартфона.

Для пользователей iPhone

- “Settings” (Настройки) → “Bluetooth” → On (Вкл.)
- “Settings” (Настройки) → “Privacy” (Конфиденциальность) → “Bluetooth Sharing” (Совместное использование Bluetooth) → “PRO TREK Connected” → On (Вкл.)

Для пользователей Android

- Включите Bluetooth

4) Другие причины

В некоторых моделях смартфонов для использования приложения PRO TREK Connected не-

обходимо отключить параметр BT Smart. Более подробно об отключении параметра BT Smart на смартфоне, см. в руководстве пользователя смартфона.

- На начальном экране нажмите: “Menu” (Меню) → “Settings” (Настройки) → “Bluetooth” → “Menu” (Меню) → “BT Smart settings” (Настройки BT Smart) → “Disable” (Выключить).

Невозможно установить повторное Bluetooth-соединение часов со смартфоном

- **Повторное Bluetooth-соединение между часами и смартфоном не устанавливается, после того, как оно было отключено**

1) Приложение PRO TREK Connected запущено на смартфоне?

Проверьте – запущено ли приложение PRO TREK Connected на смартфоне? Для его включения на главном экране смартфона нажмите на иконку PRO TREK Connected. Затем на часах нажмите и удерживайте кнопку В около 2 секунд, пока секундная стрелка второй раз не укажет на индикатор [R], для установки Bluetooth-соединения между часами и смартфоном.

2) Вы пробовали выключить смартфон и включить его снова?

Выключите смартфон, затем снова включите его. После этого, на главном экране смартфона

нажмите на иконку PRO TREK Connected. Затем на часах нажмите и удерживайте кнопку В около 2 секунд, пока секундная стрелка второй раз не укажет на индикатор [R], для установки Bluetooth-соединения между часами и смартфоном.

3) На часах выполняется обратный отсчет времени?

Установить Bluetooth-соединения между часами и смартфоном нельзя, когда до конца работы таймера обратного отсчета остается 30 и менее секунд. Дождитесь окончания работы таймера или остановите его.

- **Смартфон находится в Авиарежиме**

Выключите на смартфоне Авиарежим, на главном экране смартфона нажмите на иконку PRO TREK Connected. Затем на часах нажмите и удерживайте кнопку В около 2 секунд, пока секундная стрелка второй раз не укажет на индикатор [R], для установки Bluetooth-соединения между часами и смартфоном.

- **После того, как на смартфоне был выключен и включен Bluetooth, установить соединение с часами не удастся**

Еще раз включите и выключите Bluetooth на смартфоне. На главном экране смартфона

нажмите на иконку PRO TREK Connected. Затем на часах нажмите и удерживайте кнопку В около 2 секунд, пока секундная стрелка второй раз не укажет на индикатор [R], для установки Bluetooth-соединения между часами и смартфоном.

- **После того, как был выключен смартфон, установить соединение с часами не удается**

Включите смартфон. На главном экране смартфона нажмите на иконку PRO TREK Connected. Затем на часах нажмите и удерживайте кнопку В около 2 секунд, пока секундная стрелка второй раз не укажет на индикатор [R], для установки Bluetooth-соединения между часами и смартфоном.

Соединение часов со смартфоном

- **Соединение между часами и смартфоном не устанавливается**

1) Вы пробовали выключить смартфон и включить его снова?

Включите смартфон. На главном экране смартфона нажмите на иконку PRO TREK Connected. Затем на часах нажмите и удерживайте кнопку В около 2 секунд, пока секундная стрелка

второй раз не укажет на индикатор [R], для установки Bluetooth-соединения между часами и смартфоном.

2) Часы сопряжены со смартфоном?

После отмены сопряжения, повторно выполните сопряжение часов со смартфоном.

 Отмена сопряжения (стр. 83).

 3) Установите сопряжение между смартфоном и часами (стр. 44).

3) Соединение часов со смартфоном все равно не устанавливается...

Выполните указанные ниже действия для удаления информации о сопряжении из памяти часов, затем повторно выполните сопряжение часов со смартфоном.

- Нажмите и удерживайте кнопку D около 2 секунд для перевода часов в режим Текущего времени.
- Нажмите и удерживайте кнопку E около 2 секунд, пока на экране не отобразится название города текущего местонахождения.
- Нажмите кнопку E. На экране начнут мигать цифры секунд.
- Нажмите и удерживайте кнопку A около 2 секунд. Отпустите кнопку, когда сообщение PAIR CLR перестанет мигать. Это действие приведет к удалению из памяти часов информации о

сопряжении.

- Нажмите кнопку E для возврата часов в режим Текущего времени.

Соединение часов с новым смартфоном

- **Подключение часов к новому смартфону**

Выполните сопряжение часов с новым смартфоном.

 Соединение с новым смартфоном (стр. 85).

Автоматическая корректировка времени

- **Когда часы выполняют автоматическую корректировку времени?**

Часы автоматически устанавливают Bluetooth-соединение со смартфоном приблизительно в 00:30, 06:30, 12:30 и 18:30 часов. После выполнения процедуры корректировки времени, Bluetooth-соединение со смартфоном также автоматически прерывается.

- **Время для выполнения автоматической корректировки времени прошло, но корректировка не была выполнена**

1) Автоматическая корректировка времени не была выполнена в заданное время?

Обратите внимание, что в течение 24 часов после выполнения быстрой замены текущего времени на мировое или после того, как была вручную выполнена настройка текущего времени, автоматическая корректировка времени не выполняется.

2) Автоматическая корректировка времени включена?

Автоматическая корректировка времени не выполняется, если эта функция выключена. Включите функцию автоматической корректировки времени.

 Использование часов в медицинском учреждении или в самолете (стр. 41, 82).

- **Установлено правильное время на смартфоне?**

Время на смартфоне может быть установлено неправильно из-за отсутствия сетевого соединения при нахождении смартфона вне зоны доступа сети. Переместите смартфон в зону доступа сети для обновления на нем текущего времени.

Режим Альтиметра

- **При измерении высоты в одном и том же месте полученные показания отличаются.**
- **Показания, полученные с помощью альтиметра, отличаются от истинных значений высоты.**
- **Невозможно получить правильные показания высоты.**

Отображаемое на цифровом экране значение высоты – относительная высота, вычисляемая на основе данных, полученных с помощью встроенного датчика атмосферного давления. Обратите внимание, что при значениях высоты, измеренные в разное время для одной и той же местности при разном атмосферном давлении, могут различаться. Также вычисленное значение высоты может отличаться от фактического значения высоты и/или от высоты над уровнем моря, указанной на карте. При определении высоты во время восхождений, необходимо как можно чаще выполнять калибровку альтиметра.

 Калибровка альтиметра (стр. 103).

- **При определении высоты секундная стрелка указывает на 9-часовую отметку**
Секундная стрелка указывает на 9-часовую отметку, если текущее значение высоты находится вне

допустимого диапазона (от –700 до 10000 м (от –2300 до 32800 футов), или если при измерении высоты возникла ошибка.

 Настройка опорной высоты и наблюдение за разницей высот (стр. 105).

- **Во время измерения высоты на экране отображается сообщение ERR (Ошибка)**
Возможно, возникла ошибка при определении высоты. Попробуйте выполнить измерения еще раз. Если на экране снова отображается сообщение ERR (Ошибка), это может означать неисправность датчика. Обратитесь в авторизованный сервисный центр CASIO.

Режим Цифрового компаса

- **Во время выполнения измерений на экране изображение мигает**
Изображение может мигать на экране во время измерений, если часы находятся вблизи источника магнитного поля. Необходимо отойти как можно дальше от этого источника и снова выполнить определение направления.
- Если на экране снова мигает изображение, это может означать, что корпус часов намагнитился. Необходимо выполнить калибровку цифрового компаса с помощью восьмерки или по 2 направлениям, затем снова выполнить определение направления.

🔍 Калибровка цифрового компаса (стр. 90).

🔍 Цифровой компас. Предостережения (стр. 97).

- **Во время измерения направления на экране отображается сообщение ERR (Ошибка)**

Возможно, возникла ошибка при определении направления или часы находятся вблизи источника магнитного поля. Необходимо отойти как можно дальше от этого источника и снова выполнить определение направления. Если на экране снова отображается сообщение ERR (Ошибка), это может означать неисправность датчика. Обратитесь в авторизованный сервисный центр CASIO.

🔍 Цифровой компас. Предостережения (стр. 97).

- **Сообщение ERR (Ошибка) отображается на экране после выполнения калибровки цифрового компаса**

Если после выполнения калибровки на экране отображается сообщение ERR (Ошибка), это может означать неисправность датчика.

- Примерно через 1 секунду после того, как сообщение ERR (Ошибка) исчезнет, выполните калибровку еще раз.
- Если сообщение ERR (Ошибка) отобразится на экране после повторного выполнения калибровки, обратитесь в авторизованный сервисный центр CASIO.

- **Показания, полученные с помощью цифрового компаса, отличаются от истинных значений направления**

Необходимо отойти как можно дальше от источника магнитного поля и выполнить калибровку цифрового компаса. После этого снова выполните определение направления.

 Калибровка цифрового компаса (стр. 90).

 Цифровой компас. Предостережения (стр. 97).

- **Для одного и того же места получены разные показания направления**
 - **При попытке определить направление внутри помещения возникают проблемы**
- Необходимо отойти как можно дальше от источника магнитного поля. После этого снова выполните определение направления.

 Цифровой компас. Предостережения (стр. 97).

Сохранение текущего местонахождения (Location Memory)

- **Текущее местонахождение не сохраняется**

- 1) Часы сопряжены со смартфоном?

Для того, чтобы функция сохранения текущего местонахождения (Location Memory) стала активна, необходимо между часами и смартфоном установить сопряжение.

- 3) Установите сопряжение между смартфоном и часами (стр. 44).

- 2) В настройках смартфона разрешено использование информации о местонахождении?

Для того, чтобы функция сохранения текущего местонахождения (Location Memory) стала активна, необходимо в настройках смартфона для приложения PRO TREK Connected разрешить использование информации о местонахождении.

- 3) На смартфоне включен прием GPS сигнала?

Для корректной работы функции сохранения текущего местонахождения (Location Memory), необходимо обеспечить корректные условия приема GPS сигнала.

В следующих условиях прием GPS сигнала затруднен:

- в местах, где небо частично скрыто окружающими объектами (зданиями, горами и т.п.);

- около деревьев или зданий;
- рядом с железнодорожными вокзалами, аэропортами, густонаселенными районами;
- в местах, где есть с интенсивное движение и радиоволновые помехи;
- рядом с железнодорожными электропроводными линиями, высоковольтными линиями, телебашнями и т.п.

В следующих условиях прием GPS сигнала невозможен:

- в местах, находящихся не под открытым небом;
- в метро, подземных тоннелях, под водой;
- в помещении (прием возможен около окна);
- рядом с устройствами беспроводной связи или другими устройствами, генерирующими магнитное поле.

Указатель цели

- **Функция указателя цели не активна**

1) Часы сопряжены со смартфоном?

Для того, чтобы функция указателя цели стала активна, необходимо между часами и смартфоном

установить сопряжение.

🔍 3) Установите сопряжение между смартфоном и часами (стр. 44).

2) В памяти смартфона сохранена информация о текущем местонахождении (Location Memory)?
Для того, чтобы функция указателя цели стала активна, необходимо сохранить в памяти смартфона информацию о текущем местонахождении (Location Memory).

3) В настройках смартфона разрешено использование информации о местонахождении?
Для того, чтобы функция указателя цели стала активна, необходимо в настройках смартфона для приложения PRO TREK Connected разрешить использование информации о местонахождении.

4) На смартфоне включен прием GPS сигнала?

Для корректной работы функции указателя цели, необходимо обеспечить корректные условия приема GPS сигнала.

В следующих условиях прием GPS сигнала затруднен:

- в местах, где небо частично скрыто окружающими объектами (зданиями, горами и т.п.);
- около деревьев или зданий;
- рядом с железнодорожными вокзалами, аэропортами, густонаселенными районами;

- в местах, где есть с интенсивное движение и радиоволновые помехи;
- рядом с железнодорожными электропроводными линиями, высоковольтными линиями, телебашнями и т.п.

В следующих условиях прием GPS сигнала невозможен:

- в местах, находящихся не под открытым небом;
- в метро, подземных тоннелях, под водой;
- в помещении (прием возможен около окна);
- рядом с устройствами беспроводной связи или другими устройствами, генерирующими магнитное поле.

Режим Барометра

- **При определении атмосферного давления секундная стрелка указывает на 9-часовую отметку**

Секундная стрелка указывает на 9-часовую отметку, если текущее значение атмосферного давления находится вне допустимого диапазона (от 260 до 1100 гПа (от 7,65 до 32,45 дюймов

рт.ст.), или если при измерении атмосферного давления возникла ошибка.

 Измерение атмосферного давления с помощью барометра (стр. 115).

- **Во время измерения атмосферного давления на экране отображается сообщение ERR (Ошибка)**

Возможно, возникла ошибка при определении атмосферного давления. Попробуйте снова выполнить измерение атмосферного давления. Если на экране снова отображается сообщение ERR (Ошибка), это может означать неисправность датчика. Обратитесь в авторизованный сервисный центр CASIO.

Режим Термометра

- **Во время измерения температуры на экране отображается сообщение ERR (Ошибка)**

Возможно, возникла ошибка при определении температуры. Попробуйте снова выполнить измерение температуры. Если на экране снова отображается сообщение ERR (Ошибка), это может означать неисправность датчика. Обратитесь в авторизованный сервисный центр CASIO.

Мировое время

- **Текущее мировое время отображается неправильно**

Проверьте настройку перехода на летнее время для установленного города мирового времени.

 Настройка города мирового времени (стр. 68, 172).

Шагомер

- **На экране отображается неправильное количество пройденных шагов**

При ношении часов на запястье шагомер может регистрировать и подсчитывать «ложные» шаги. Кроме того, лишнее движение руками во время ходьбы может привести к неправильному подсчету шагов.

 Шагомер (стр. 176).

 Причины неправильного подсчета количества шагов (стр. 178).

- **Количество шагов не увеличивается**

В начале ходьбы количество шагов не отображается на экране. Это позволяет избежать подсчет шагов, не связанных с постоянной ходьбой. Количество пройденных шагов отобразится

на экране через 10 секунд после начала ходьбы, при этом количество пройденных за эти 10 секунд шагов приплюсуется к общему количеству шагов.

- **Во время работы шагомера на экране отображается индикатор ERR (Ошибка)**
Индикатор ERR (Ошибка) отображается на экране при неисправности датчика или внутренней цепи. Если сообщение отображается на экране более 3 минут или часто появляется на экране, это может означать неисправность датчика. Обратитесь в авторизованный сервисный центр CASIO.

Будильник

- **Сигнал будильника не звучит**

Сигнал будильника включен? Если сигнал не включен, включите его.

 Включение/выключение звучания сигнала будильника и сигнала начала часа (стр. 170).

Стрелки и индикаторы

- **Как узнать в каком режиме находятся часы**

На экране отображается информация о режиме часов. С помощью кнопки D осуществляется перевод часов из одного режима в другой.

 Выбор режима (стр. 12).

- **Все стрелки часов остановились, кнопки не работают**

Батарейка разряжена. Необходимо заменить батарейку.

- **Стрелки часов неожиданно начинают быстро перемещаться**

Это может быть вызвано одной из причин и не указывает на неисправность часов. Дождитесь возврата стрелок к отображению текущей информации.

– После соединения часов со смартфоном выполняется автоматическая корректировка времени

 Автоматическая корректировка времени (стр. 46).

- **Отображаемое время отличается от реального времени на 1 час или 30 минут**

Настройка перехода на летнее время выполнена неправильно. Правильно установите летнее время.

🔍 Настройка перехода на летнее время для города текущего местонахождения (стр. 78).

🔍 Настройка параметров текущего времени вручную (стр. 37).

- **Аналоговое и цифровое время отличаются друг от друга**

Сильное магнитное воздействие или удар могут привести к тому, что показания аналогового времени будут отличаться от цифрового. Выполните корректировку положения стрелок часов в приложении смартфона PRO TREK Connected или вручную.

🔍 Корректировка положения стрелок часов (стр. 73).

🔍 Корректировка исходного положения стрелок (стр. 180).

Батарейка

- **На экране мигает индикатор **

Мигающий индикатор  указывает на низкий уровень заряда батарейки.

🔍 Индикатор низкого уровня заряда батарейки (стр. 11).

- **На экране мигает сообщение RECOVER**

Мигающее сообщение RECOVER указывает на резкое снижение уровня заряда батареи. Это может быть вызвано использованием в короткий промежуток времени энергозатратных функций, например, частое включение подсветки. Во время отображения сообщения RECOVER все функции часов, кроме отсчета текущего времени, недоступны. Дождитесь восстановления заряда батареи.

Если сообщение RECOVER часто появляется на экране, необходимо заменить батарею.

ИНФОРМАЦИЯ О ТОВАРЕ

Наименование: часы наручные электронные / электронно-механические кварцевые (муж./жен.)

Торговая марка: CASIO

Фирма изготовитель: CASIO COMPUTER Co.,Ltd. (КАСИО Компьютер Ко. Лимитед)

Адрес изготовителя: 1-6-2, Hon-machi 1-chome, Shibuya-ku, Tokyo 151-8543, Japan

Импортер: ООО «Касио», 127015, Россия, Москва, ул. Бутырская, д. 77

Гарантийный срок: 2 года

Адрес уполномоченной организации для принятия претензий: указан в гарантийном талоне

Декларация о Соответствии: ЕАЭС № RU Д-JP.МЮ62.В.00782/20

Орган зарегистрировавший Декларацию: ООО «ПРОММАШ ТЕСТ»

Технический Регламент: ТР ЕАЭС 037/2016 «Об ограничении применения опасных веществ в изделиях электротехники и радиоэлектроники»

Срок действия декларации: до 28.02.2025